

KM 85/50 W Bp
KM 85/50 W Bp Adv
KM 85/50 W Bp Pack
KM 85/50 W Bp Pack Adv

 **KÄRCHER**[®]

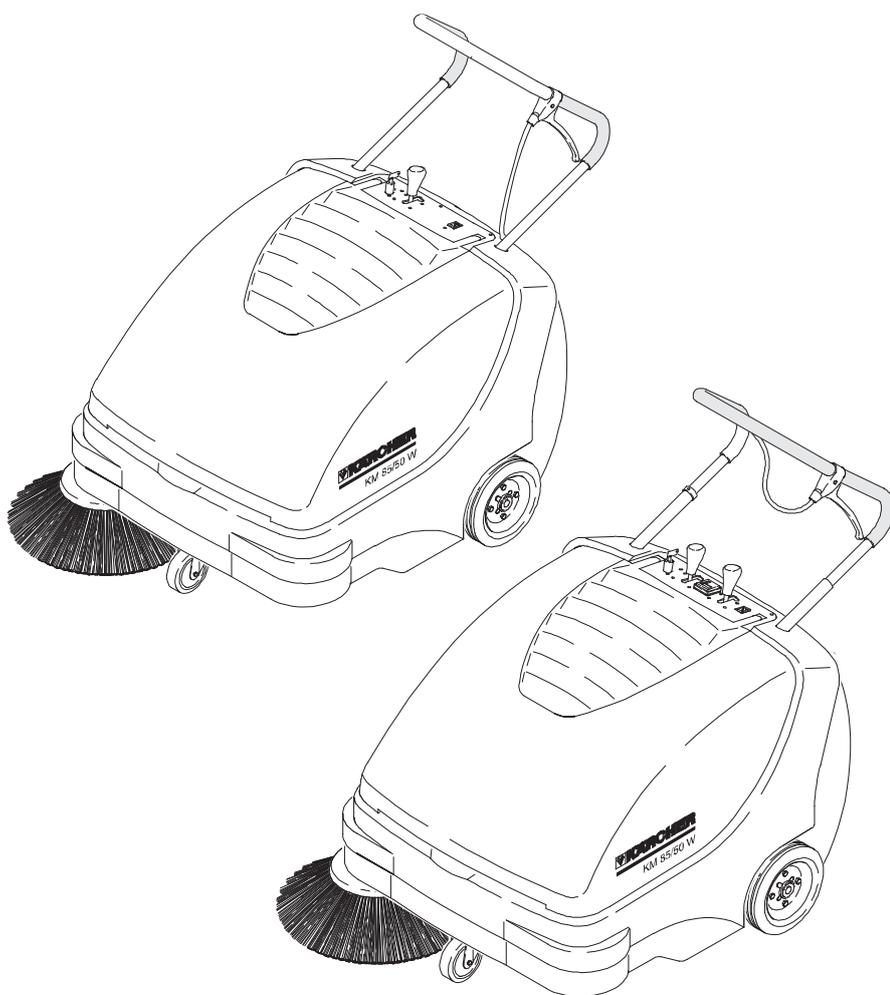

Deutsch	3
English	15
Français	27
Italiano	39
Nederlands	51
Español	63
Português	75
Dansk	87
Norsk	99
Svenska	111
Suomi	123
Ελληνικά	135
Türkçe	148
Русский	160
Magyar	173
Čeština	185
Slovenščina	197
Polski	209
Românește	222
Slovenčina	234
Hrvatski	246
Srpski	258
Български	270
Eesti	283
Latviešu	295
Lietuviškai	307
Українська	319

EAC



59637860 06/15

  Lesen Sie vor der ersten Benutzung Ihres Gerätes diese Originalbetriebsanleitung, handeln Sie danach und bewahren Sie diese für späteren Gebrauch oder für Nachbesitzer auf. Vor erster Inbetriebnahme Sicherheitshinweise Nr. 5.956-250 unbedingt lesen!

Inhaltsverzeichnis

Sicherheitshinweise	DE	..	1
Allgemeine Hinweise	DE	..	1
Symbole in der Betriebsanleitung	DE	..	1
Funktion	DE	..	2
Bestimmungsgemäße Verwendung	DE	..	2
Geeignete Beläge	DE	..	2
Umweltschutz	DE	..	2
Bedien- und Funktionselemente	DE	..	3
Bedienfeld	DE	..	3
Hauptschalter	DE	..	3
Farbkennzeichnung	DE	..	3
Gerätehaube öffnen	DE	..	4
Gerätehaube schließen	DE	..	4
Vor Inbetriebnahme	DE	..	4
Abladen	DE	..	4
Seitenbesen montieren	DE	..	4
Batterien	DE	..	4
Inbetriebnahme	DE	..	5
Allgemeine Hinweise	DE	..	5
Prüf- und Wartungsarbeiten	DE	..	5
Betrieb	DE	..	6
Gerät starten	DE	..	6
Gerät fahren	DE	..	6
Kehrbetrieb	DE	..	6
Staubfilter abreinigen	DE	..	6
Kehrgutbehälter entleeren	DE	..	6
Gerät ausschalten	DE	..	7
Transport	DE	..	7
Lagerung	DE	..	7
Stilllegung	DE	..	7
Pflege und Wartung	DE	..	7
Allgemeine Hinweise	DE	..	7
Reinigung	DE	..	7
Wartungsintervalle	DE	..	7
Wartungsarbeiten	DE	..	7
Zubehör	DE	..	10
Empfohlene Batterien	DE	..	10
Empfohlene Ladegeräte	DE	..	10
Hilfe bei Störungen	DE	..	11
EG-Konformitätserklärung	DE	..	11
Garantie	DE	..	11
Technische Daten	DE	..	12

Sicherheitshinweise

Allgemeine Hinweise

Wenn Sie beim Auspacken einen Transportschaden feststellen, dann benachrichtigen Sie Ihr Verkaufshaus.

- Die an dem Gerät angebrachten Warn- und Hinweisschilder geben wichtige Hinweise für den gefahrlosen Betrieb.
- Neben den Hinweisen in der Betriebsanleitung müssen die allgemeinen Sicherheits- und Unfallverhütungsvorschriften des Gesetzgebers berücksichtigt werden.

Fahrbetrieb

Gefahr

Verletzungsgefahr!

Kippgefahr bei zu großen Steigungen.

Kippgefahr bei zu großer seitlicher Neigung.

➔ KM 85/50 W Bp

KM 85/50 W Bp Pack

In Fahrtrichtung nur Steigungen bis zu 2% befahren.

Quer zur Fahrtrichtung nur Steigungen bis maximal 2% befahren.

➔ KM 85/50 W Bp Adv

KM 85/50 W Bp Pack Adv

In Fahrtrichtung nur Steigungen bis zu 15% befahren.

Quer zur Fahrtrichtung nur Steigungen bis maximal 2% befahren.

Kippgefahr bei instabilem Untergrund.

➔ *Das Gerät ausschließlich auf befestigtem Untergrund bewegen.*

- Es müssen grundsätzlich die Vorschriftsmaßnahmen, Regeln und Verordnungen beachtet werden, die für Kraffahrzeuge gelten.
- Die Bedienperson hat das Gerät bestimmungsgemäß zu verwenden. Sie hat bei ihrer Fahrweise die örtlichen Gegebenheiten zu berücksichtigen und beim Arbeiten mit dem Gerät auf Dritte, insbesondere auf Kinder, zu achten.
- Das Gerät darf nur von Personen benutzt werden, die in der Handhabung unterwiesen sind oder ihre Fähigkeiten zum Bedienen nachgewiesen haben und ausdrücklich mit der Benutzung beauftragt sind.
- Das Gerät darf nicht von Kindern oder Jugendlichen betrieben werden.
- ➔ Um unbefugtes Benutzen des Gerätes zu verhindern, ist der Schlüssel des Hauptschalters abzuziehen.
- ➔ Das Gerät darf niemals unbeaufsichtigt gelassen werden, solange der Motor in Betrieb ist. Die Bedienperson darf das Gerät erst verlassen, wenn der Motor stillgesetzt, das Gerät gegen unbeabsichtigte Bewegungen gesichert, die Feststellbremse betätigt und der Schlüssel des Hauptschalters abgezogen ist.

Batteriebetriebene Geräte

Hinweis: Nur wenn Sie die von Kärcher empfohlenen Batterien und Ladegeräte benutzen, besteht Garantieanspruch.

- Die Betriebsanweisungen des Batterieherstellers und des Ladegeräteherstellers sind unbedingt zu beachten. Beachten Sie die Empfehlungen des Gesetzgebers im Umgang mit Batterien.
- Batterien niemals in entladendem Zustand stehen lassen, sondern möglichst bald wieder aufladen.
- Zur Vermeidung von Kriechströmen die Batterien stets sauber und trocken halten. Vor Verunreinigungen, zum Beispiel durch Metallstaub, schützen.
- Keine Werkzeuge oder ähnliches auf die Batterie legen. Kurzschluss und Explosionsgefahr.
- Keinesfalls in der Nähe einer Batterie oder in einem Batterieladerraum mit offener Flamme hantieren, Funken erzeugen oder rauchen. Explosionsgefahr.
- Heiße Teile, zum Beispiel Antriebsmotor, nicht berühren (Verbrennungsgefahr).
- Vorsicht beim Umgang mit Batteriesäure. Beachten Sie die entsprechenden Sicherheitsvorschriften!
- Verbrauchte Batterien sind, entsprechend der EG-Richtlinie 91/ 157 EWG, umweltgerecht zu entsorgen.

Zubehör und Ersatzteile

- Es dürfen nur Zubehör und Ersatzteile verwendet werden, die vom Hersteller freigegeben sind. Original-Zubehör und Original-Ersatzteile bieten die Gewähr dafür, dass das Gerät sicher und störungsfrei betrieben werden kann.
- Eine Auswahl der am häufigsten benötigten Ersatzteile finden Sie am Ende der Betriebsanleitung.
- Weitere Informationen über Ersatzteile erhalten Sie unter www.kaercher.com im Bereich Service.

Symbole in der Betriebsanleitung

GEFAHR

Warnt vor einer unmittelbar drohenden Gefahr, die zu schweren Körperverletzungen oder zum Tod führt.

WARNUNG

Warnt vor einer möglicherweise gefährlichen Situation, die zu schweren Körperverletzungen oder zum Tod führen könnte.

VORSICHT

Hinweis auf eine möglicherweise gefährliche Situation, die zu leichten Verletzungen oder zu Sachschäden führen kann.

Funktion

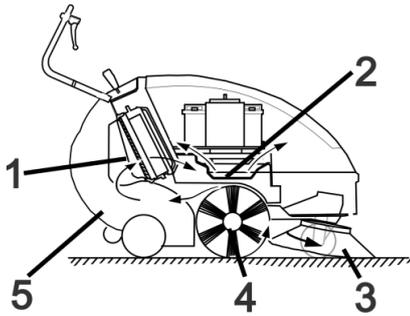

Die Kehrmaschine arbeitet nach dem Überwurfprinzip.

- Der Seitenbesen (3) reinigt Ecken und Kanten der Kehrfläche und befördert den Schmutz in die Bahn der Kehrwalze.
- Die rotierende Kehrwalze (4) befördert das Kehrgut direkt in den Kehrgutbehälter (5).
- Der im Behälter aufgewirbelte Staub wird über den Staubfilter (1) getrennt und die gefilterte Reinluft durch das Sauggebläse (2) abgesaugt.

Bestimmungsgemäße Verwendung

Verwenden Sie diese Kehrmaschine ausschließlich gemäß den Angaben in dieser Betriebsanleitung.

- Das Gerät mit den Arbeitseinrichtungen ist vor Benutzung auf den ordnungsgemäßen Zustand und die Betriebssicherheit zu prüfen. Falls der Zustand nicht einwandfrei ist, darf es nicht benutzt werden.
- Diese Kehrmaschine ist zum Kehren von verschmutzten Flächen im Innen- und Außenbereich bestimmt.
- Das Gerät ist nicht zur Reinigung öffentlicher Verkehrswege bestimmt.
- Das Gerät ist nicht für die Absaugung gesundheitsgefährdender Stäube geeignet.
- An dem Gerät dürfen keine Veränderungen vorgenommen werden.
- Niemals explosive Flüssigkeiten, brennbare Gase sowie unverdünnte Säuren und Lösungsmittel aufkehren/aufsaugen! Dazu zählen Benzin, Farbverdüner oder Heizöl, die durch Verwirbelung mit der Saugluft explosive Dämpfe oder Gemische bilden können, ferner Aceton, unverdünnte Säuren und Lösungsmittel, da sie die am Gerät verwendeten Materialien angreifen.
- Keine brennenden oder glimmenden Gegenstände aufkehren/aufsaugen.
- Das Gerät ist nur für die in der Betriebsanleitung ausgewiesenen Beläge geeignet.
- Es dürfen nur die vom Unternehmer oder dessen Beauftragten für den Maschineneinsatz freigegebenen Flächen befahren werden.
- Der Aufenthalt im Gefahrenbereich ist verboten. Der Betrieb in explosionsgefährdeten Räumen ist untersagt.
- Generell gilt: Leichtentzündliche Stoffe von dem Gerät fernhalten (Explosions-/Brandgefahr).

Geeignete Beläge

- Asphalt
- Industrieboden
- Estrich
- Beton
- Pflastersteine

Umweltschutz



Die Verpackungsmaterialien sind recyclebar. Bitte werfen Sie die Verpackungen nicht in den Hausmüll, sondern führen Sie diese einer Wiederverwertung zu.

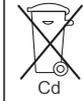

Altgeräte enthalten wertvolle recyclingfähige Materialien, die einer Verwertung zugeführt werden sollten. Batterien und Akkus enthalten Stoffe, die nicht in die Umwelt gelangen dürfen. Bitte entsorgen Sie Altgeräte, Batterien und Akkus deshalb über geeignete Sammelsysteme.

Hinweise zu Inhaltsstoffen (REACH)

Aktuelle Informationen zu Inhaltsstoffen finden Sie unter:

www.kaercher.de/REACH

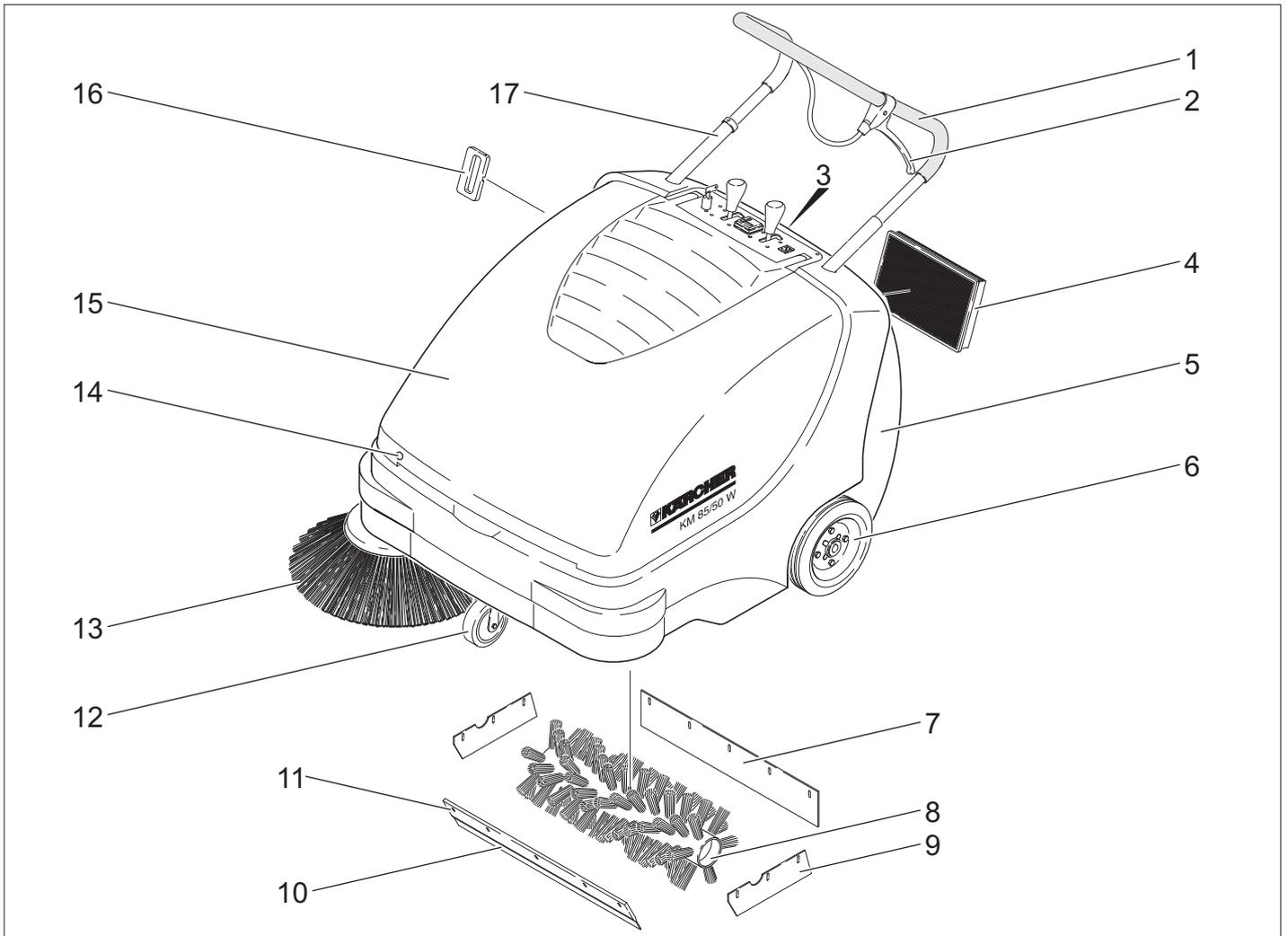

- 1 Schubbügel
- 2 Hebel zum Absenken und Anheben der Grobschmutzklappe
- 3 Verschluss des Kehrgutbehälters
- 4 Staubfilter
- 5 Kehrgutbehälter
- 6 Antriebsräder
- 7 Hintere Dichtleiste
- 8 Kehrwalze
- 9 Seitliche Dichtleiste
- 10 Vordere Dichtleiste
- 11 Grobschmutzklappe
- 12 Lenkrolle mit Feststellbremse
- 13 Seitenbesen
- 14 Haubenverschluss
- 15 Gerätehaube
- 16 Filterabreinigung für Staubfilter
- 17 Schubbügelverriegelung
KM 85/50 W Bp Adv
KM 85/50 W Bp Pack Adv

Bedienfeld

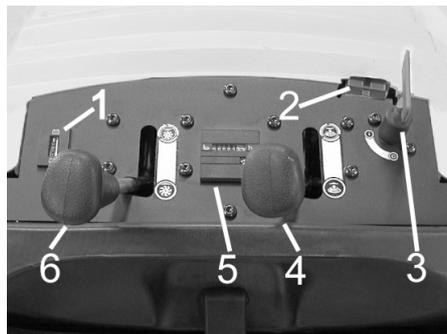

- 1 Ladekontrollanzeige für Batterien
- 2 Batterieladebuchse
KM 85/50 W Bp
KM 85/50 W Bp Adv
- 3 Hauptschalter
- 4 Seitenbesen anheben/absenken
- 5 Betriebsstundenzähler
KM 85/50 W Bp Adv
KM 85/50 W Bp Pack Adv
- 6 Kehrwalze anheben/absenken
KM 85/50 W Bp Adv
KM 85/50 W Bp Pack Adv

Hauptschalter

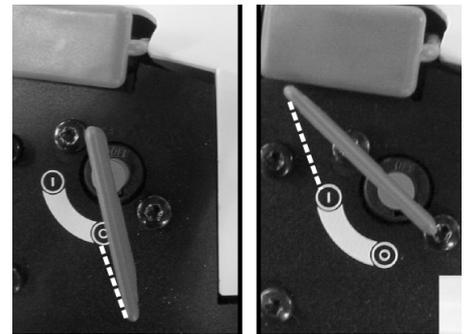

0	Motor aus
1	Motor ein

Schlüssel abziehen:
Schlüssel des Hauptschalters über Stellung „0“ hinaus drehen und abziehen.

Farbkennzeichnung

- Bedienelemente für den Reinigungsprozess sind gelb.
- Bedienelemente für die Wartung und den Service sind hellgrau.

Gerätehaube öffnen

- Hinweis:** Die Gerätehaube wird mit dem Schlüssel des Hauptschalters verriegelt. Der Schlüssel kann nur abgezogen werden, wenn die Gerätehaube verriegelt ist.
- Schlüssel des Hauptschalters in den Haubenverschluss stecken und um 180° drehen.
 - Gerätehaube öffnen.



- Gerätehaube mit der Haubenstütze vor dem Zufallen sichern.

Gerätehaube schließen

- Haubenstütze entfernen.
- Gerätehaube schließen.
- Gerätehaube mit Schlüssel des Hauptschalters abschließen.

Vor Inbetriebnahme

Abladen

⚠ GEFAHR

Verletzungs- und Beschädigungsgefahr! Keinen Gabelstapler zum Abladen des Gerätes verwenden.

Gehen Sie beim Abladen folgendermaßen vor:

- Packband aus Kunststoff zerschneiden und Folie entfernen.
- Holzklötze zur Sicherung der Räder entfernen und Gerät von Hand von der Palette heben.

Seitenbesen montieren

- KM 85/50 W Bp Adv
- KM 85/50 W Bp Pack Adv
- Schubbügelverriegelung gegen Uhrzeigersinn drehen, Verriegelung ist gelöst.
- Kehrgutbehälter entnehmen.
- Gerät nach hinten auf den Schubbügel kippen.



- Seitenbesen auf Mitnehmer aufstecken und festschrauben.
- Gerät nach vorne kippen.

Batterien

Sicherheitshinweise Batterien

Beachten Sie beim Umgang mit Batterien unbedingt folgende Warnhinweise:

	<i>Hinweise auf der Batterie, in der Gebrauchsanweisung und in der Fahrzeugbetriebsanleitung beachten!</i>
	<i>Augenschutz tragen!</i>
	<i>Kinder von Säure und Batterien fern halten!</i>
	<i>Explosionsgefahr!</i>
	<i>Feuer, Funken, offenes Licht und Rauchen verboten!</i>
	<i>Verätzungsgefahr!</i>
	<i>Erste Hilfe!</i>
	<i>Warnvermerk!</i>
	<i>Entsorgung!</i>
	<i>Batterie nicht in Mülltonne werfen!</i>

⚠ Gefahr

Explosionsgefahr! Keine Werkzeuge oder Ähnliches auf die Batterie, d.h. auf Endpole und Zellenverbinder legen.

⚠ Gefahr

Verletzungsgefahr! Wunden niemals mit Blei in Berührung bringen. Nach der Arbeit an Batterien immer die Hände reinigen.

⚠ Gefahr

- Brand- und Explosionsgefahr!*
- Rauchen und offenes Feuer ist verboten.
 - Räume in denen Batterien geladen werden, müssen gut durchlüftet sein, da beim Laden hochexplosives Gas entsteht.

⚠ Gefahr

- Verätzungsgefahr!*
- Säurespritzer im Auge oder auf der Haut mit viel klarem Wasser aus- beziehungsweise abspülen.
 - Danach unverzüglich Arzt aufsuchen.
 - Verunreinigte Kleidung mit Wasser auswaschen.

Batterien einbauen

- KM 85/50 W Bp
- KM 85/50 W Bp Adv

Hinweis: Empfohlene Batterien und Ladegerät, siehe Zubehör.

- Gerätehaube öffnen.
- Gerätehaube mit der Haubenstütze vor dem Zufallen sichern.

VORSICHT

Beschädigungsgefahr. Vor dem Einsetzen der Batterie Bowdenzug vom Halteblech lösen.

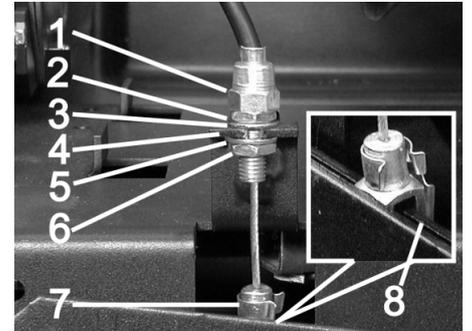

- 1 Einstellmutter
- 2 Mutter
- 3 Scheibe
- 4 Halteblech
- 5 Scheibe
- 6 Kontermutter
- 7 Gabelkopf
- 8 Hebel

Bowdenzug lösen:

- Stift aus Gabelkopf und Hebel herausziehen.
- Kontermutter lösen.
- Einstellmutter aus Halteblech aushängen.

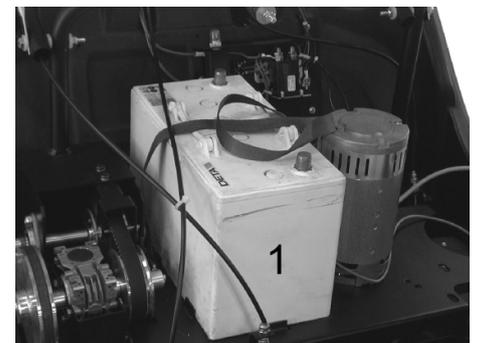

- Batterie auf den Motorträger stellen.
- Batterie mit Halteband sichern.

Bowdenzug wieder anbringen:

- Einstellmutter in Halteblech einhängen.
- Kontermutter festziehen.
- Gabelkopf am Hebel positionieren und Stift durch Gabelkopf und Hebel schieben und sichern.

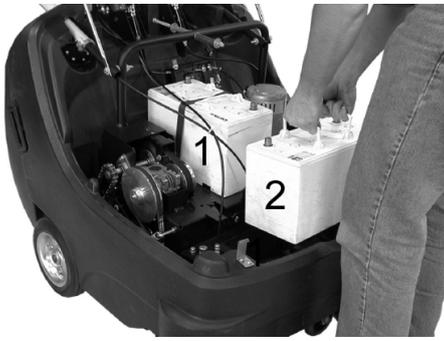

→ Zweite Batterie in den Batteriekasten stellen.

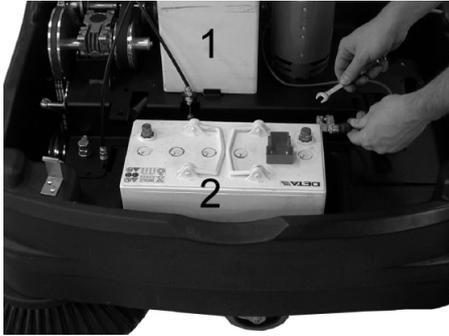

→ Polklemme (rotes Kabel) am Pluspol (+) von Batterie (2) anschließen.

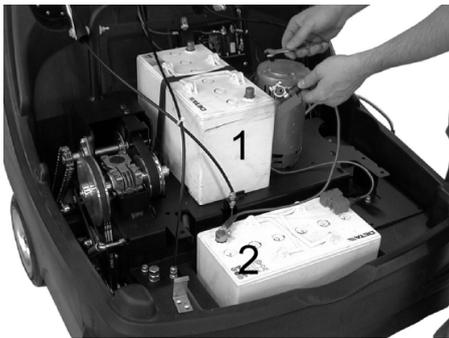

→ Verbindungsleitung an Batterien anschrauben.

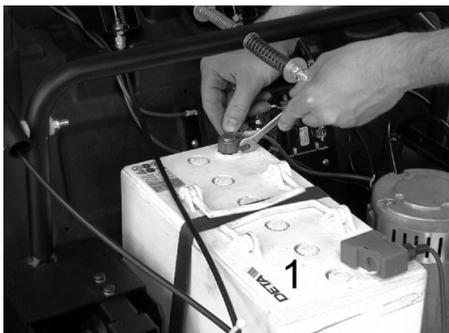

→ Polklemme am Minuspol (-) von Batterie (1) anschließen.

Hinweis: Die Batteriepole und Polklemmen auf ausreichenden Schutz durch Polschutzfett kontrollieren.

VORSICHT

Vor Inbetriebnahme des Gerätes Batterien aufladen.

Batterien laden

⚠ Gefahr

Verletzungsgefahr! Sicherheitsvorschriften beim Umgang mit Batterien beachten. Gebrauchsanweisung des Ladegeräth Herstellers beachten.

→ Gerät ausschalten.

■ KM 85/50 W Bp Adv



→ Abdeckkappe von Batterieladebuchse abziehen.

→ Verbindungsstecker des Ladegerätes anschließen.

→ Netzstecker einstecken und Ladegerät, falls erforderlich, einschalten.

■ KM 85/50 W Bp Pack Adv

→ Gerätehaube öffnen.

→ Gerätehaube mit der Haubenstütze vor dem Zufallen sichern.

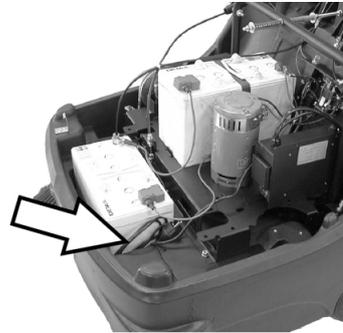

→ Netzstecker des integrierten Ladegerätes an Steckdose anschließen.

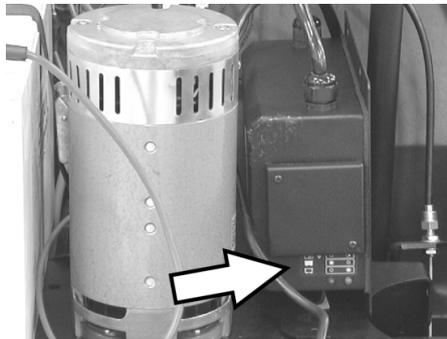

Anzeige Batterieladezustand

Batterien werden geladen	Kontrolllampe leuchtet gelb
Batterien sind geladen	Kontrolllampe leuchtet grün
Störung	Kontrolllampe blinkt gelb

■ KM 85/50 W Bp

■ KM 85/50 W Bp Pack

→ Gerätehaube öffnen.

→ Gerätehaube mit der Haubenstütze vor dem Zufallen sichern.

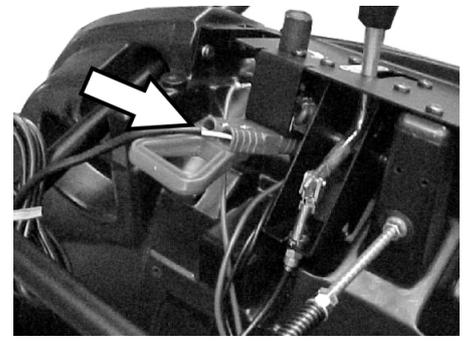

→ Verbindungsstecker des Ladegerätes anschließen.

→ Netzstecker einstecken und Ladegerät, falls erforderlich, einschalten.

Batterien ausbauen

→ Gerätehaube öffnen.

→ Gerätehaube mit der Haubenstütze vor dem Zufallen sichern.

→ Polklemme am Minuspol (-) von Batterie (1) abklemmen.

→ Verbindungsleitung der Batterien abschrauben.

→ Polklemme am Pluspol (+) von Batterie (2) abklemmen.

→ Zweite Batterie aus dem Batteriekasten nehmen.

→ Bowdenzug lösen (siehe Batterien einbauen).

→ Halteband der ersten Batterie lösen.

→ Erste Batterie vom Motorträger nehmen.

→ Verbrauchte Batterien gemäß den geltenden Bestimmungen entsorgen.

Inbetriebnahme

Allgemeine Hinweise

→ Gerät auf einer ebenen Fläche abstellen.

→ Motor abstellen.

→ Feststellbremse arretieren.

→ (Nur Adv-Variante)

Schubbügelverriegelung im Uhrzeigersinn drehen, Verriegelung ist gesperrt.

Prüf- und Wartungsarbeiten

→ Ladezustand der Batterien prüfen.

→ Seitenbesen prüfen.

→ Kehrwalze prüfen.

→ Staubfilter abreinigen.

→ Kehrgutbehälter entleeren.

Hinweis: Beschreibung siehe Kapitel Pflege und Wartung.

Betrieb

Gerät starten

Hinweis: Inbetriebnahme nur bei geschlossener Gerätehaube.

- Feststellbremse lösen.



- Schubügelverriegelung im Uhrzeigersinn drehen, Verriegelung ist gesperrt. Gerät kann ohne Antrieb bewegt werden.

- Hauptschalter auf Stellung „1“ drehen.

Hinweis: Kehrwalze und Seitenbesen drehen sich.

Gerät fahren

- KM 85/50 W Bp Adv
- KM 85/50 W Bp Pack Adv

⚠ GEFAHR

Das Gerät kann vorwärts und rückwärts gleich schnell fahren. Darum Schubügel für Rückwärtsfahrt behutsam nach hinten ziehen.



- Schubügelverriegelung gegen Uhrzeigersinn drehen, Verriegelung ist gelöst.

Vorwärts fahren

- Schubügel nach vorne drücken.

Rückwärts fahren

- Schubügel nach hinten ziehen.

- KM 85/50 W Bp

- KM 85/50 W Bp Pack

Vorwärts fahren

- Schubügel nach vorne drücken.

Hindernisse überfahren

Feststehende Hindernisse bis 30 mm überfahren:

- Grobschmutzklappe anheben.

- Langsam und vorsichtig vorwärts überfahren.

Feststehende Hindernisse über 30 mm überfahren:

- Hindernisse dürfen nur mit einer geeigneten Rampe überfahren werden.

Kehrbetrieb

⚠ Gefahr

Verletzungsgefahr! Bei geöffneter Grobschmutzklappe kann die Kehrwalze Steine oder Splitt nach vorne wegschleudern. Darauf achten, dass keine Personen, Tiere oder Gegenstände gefährdet werden.

VORSICHT

Keine Packbänder, Drähte oder ähnliches einkehren, dies kann zur Beschädigung der Kehrmechanik führen.

Hinweis: Um ein optimales Reinigungsergebnis zu erzielen, sollte die Fahrgeschwindigkeit den Gegebenheiten angepasst werden.

Kehren mit angehobener Grobschmutzklappe

Hinweis: Zum Einkehren größerer Teile bis zu einer Höhe von 50 mm, z.B. Getränkedosen, muss die Grobschmutzklappe kurzzeitig angehoben werden.

Grobschmutzklappe anheben:

- Hebel zum Anheben der Grobschmutzklappe ziehen.

Grobschmutzklappe absenken:

- Hebel zum Anheben der Grobschmutzklappe loslassen.

Hinweis: Nur bei vollständig abgesenkter Grobschmutzklappe ist ein optimales Reinigungsergebnis zu erzielen.

Kehren mit Seitenbesen



- Hebelarretierung lösen. Seitenbesen wird abgesenkt.

Kehrwalze absenken

KM 85/50 W Bp Adv

KM 85/50 W Bp Pack Adv

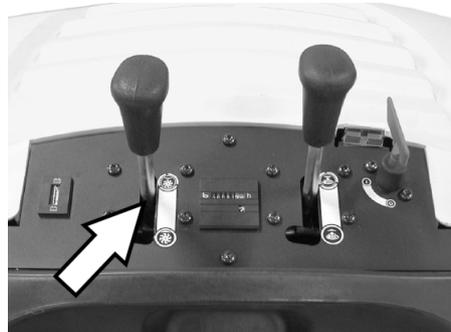

- Hebelarretierung lösen. Kehrwalze wird abgesenkt.

Trockenen Boden kehren

Hinweis: Während des Betriebes sollte der Kehrgutbehälter in regelmäßigen Abständen entleert werden.

Hinweis: Während des Betriebes sollte der Staubfilter in regelmäßigen Abständen abgereinigt werden.

Feuchten oder nassen Boden kehren



- Verschluss des Kehrgutbehälters öffnen und eingehängt lassen.

Der Kehrgutbehälter geht ca. 8 cm auf.

Hinweis: Der Filter wird so vor Feuchtigkeit geschützt.

Staubfilter abreinigen

- Griff der Filterabreinigung mehrmals hin- und herbewegen.

Kehrgutbehälter entleeren

- Staubfilter abreinigen.

- Verschluss des Kehrgutbehälters öffnen.

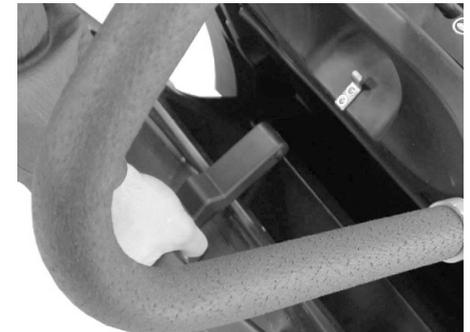

- Verschluss aushängen.



- Kehrgutbehälter herausziehen.
- Kehrgutbehälter entleeren.
- Kehrgutbehälter hineinschieben.
- Verschluss am Kehrgutbehälter einhängen.
- Verschluss schließen.

Hinweis: Der Kehrgutbehälter ist mit Transportrollen ausgestattet.

Gerät ausschalten

- Hauptschalter auf Stellung „0“ drehen.
- Schlüssel des Hauptschalters über Stellung „0“ hinaus drehen und abziehen.
- Seitenbesen anheben.
- (Nur Adv-Variante)
Kehrwalze anheben.
- Feststellbremse arretieren.

Transport

⚠ GEFAHR

*Verletzungs- und Beschädigungsgefahr!
Gewicht des Gerätes beim Transport beachten.*

- Feststellbremse arretieren.
- Batterien abklemmen.
- Gerät an den Rädern mit Keilen sichern.
- Gerät mit Spanngurten oder Seilen sichern.
- Beim Transport in Fahrzeugen Gerät nach den jeweils gültigen Richtlinien gegen Rutschen und Kippen sichern.
- KM 85/50 W Bp Adv
KM 85/50 W Bp Pack Adv
Schubbügelverriegelung im Uhrzeigersinn drehen, Verriegelung ist gesperrt.



- 1 Befestigungsbereich über Schubbügel
- 2 Befestigungsbereich unter Gerätehaube

Hinweis: Markierungen für Befestigungsbereiche am Grundrahmen beachten (Kettensymbole).

Lagerung

⚠ GEFAHR

*Verletzungs- und Beschädigungsgefahr!
Gewicht des Gerätes bei Lagerung beachten.*

Stilllegung

Wenn die Kehrmaschine über längere Zeit nicht genutzt wird, bitte folgende Punkte beachten:

- Gerät auf einer ebenen Fläche abstellen.
- Schlüssel des Hauptschalters über Stellung „0“ hinaus drehen und abziehen.
- Feststellbremse arretieren.
- Kehrmaschine gegen Wegrollen sichern.

- KM 85/50 W Bp Adv
KM 85/50 W Bp Pack Adv
Schubbügelverriegelung im Uhrzeigersinn drehen, Verriegelung ist gesperrt.
- (Nur Adv-Variante)
Kehrwalze anheben.
- Seitenbesen anheben.
- Kehrmaschine innen und außen reinigen.
- Gerät an geschütztem und trockenem Platz abstellen.
- Batterien abklemmen.
- Batterie laden und im Abstand von ca. 2 Monaten nachladen.

Pflege und Wartung

Allgemeine Hinweise

- Instandsetzungen dürfen nur durch zugelassene Kundendienststellen oder durch Fachkräfte für dieses Gebiet, welche mit allen relevanten Sicherheitsvorschriften vertraut sind, durchgeführt werden.
- Ortsveränderliche gewerblich genutzte Geräte unterliegen der Sicherheitsüberprüfung nach VDE 0701.

Reinigung

VORSICHT

Beschädigungsgefahr! Die Reinigung des Gerätes darf nicht mit Schlauch- oder Hochdruckwasserstrahl erfolgen (Gefahr von Kurzschlüssen oder anderer Schäden).

Innenreinigung des Gerätes

⚠ Gefahr

Verletzungsgefahr! Staubschutzmaske und Schutzbrille tragen.

- Gerätehaube öffnen.
- Gerät mit einem Lappen reinigen.
- Gerät mit Druckluft ausblasen.
- Gerätehaube schließen.

Außenreinigung des Gerätes

- Gerät mit einem feuchten, in milder Waschlauge getränktem Lappen reinigen.

Hinweis: Keine aggressiven Reinigungsmittel verwenden.

Wartungsintervalle

Betriebsstundenzähler

KM 85/50 W Bp Adv
KM 85/50 W Bp Pack Adv

Hinweis: Der Betriebsstundenzähler gibt den Zeitpunkt der Wartungsintervalle an.

Wartung durch den Kunden

Wartung täglich:

- Kehrwalze und Seitenbesen auf Verschleiß und eingewickelte Bänder prüfen.
- Funktion aller Bedienelemente prüfen.
- Funktion aller Kontrolllampen prüfen.

Wartung wöchentlich:

- Spannung, Verschleiß und Funktion der Antriebsriemen und Antriebskette prüfen.

- Bowdenzüge und bewegliche Teile auf Leichtgängigkeit prüfen.
- Dichtleisten am Staubfilter prüfen.
- Funktion der Filterabreinigung prüfen.
- Dichtleisten im Kkehrbereich auf Einstellung und Verschleiß prüfen.
- Kehrspiegel der Kehrwalze prüfen.
- Funktion der Kehrwalze und des Seitenbesens prüfen.
- Staubfilter reinigen.

Hinweis: Beschreibung siehe Kapitel Wartungsarbeiten.

Hinweis: Alle Service- und Wartungsarbeiten bei Wartung durch den Kunden, müssen von einer qualifizierten Fachkraft ausgeführt werden. Bei Bedarf kann jederzeit ein Kärcher-Fachhändler hinzugezogen werden.

Wartung durch den Kundendienst

Wartung nach 5 Betriebsstunden:

- Erstinspektion durchführen.

Wartung alle 50 Betriebsstunden

Wartung alle 100 Betriebsstunden

Wartung alle 500 Betriebsstunden

Hinweis: Um Garantieansprüche zu wahren, müssen während der Garantielaufzeit alle Service- und Wartungsarbeiten vom autorisierten Kärcher-Kundendienst gemäß Inspektionscheckliste durchgeführt werden.

Wartungsarbeiten

Vorbereitung:

- Gerät auf einer ebenen Fläche abstellen.
- Schlüssel des Hauptschalters über Stellung „0“ hinaus drehen und abziehen.
- Feststellbremse arretieren.
- KM 85/50 W Bp Adv
KM 85/50 W Bp Pack Adv
Schubbügelverriegelung im Uhrzeigersinn drehen, Verriegelung ist gesperrt.

Allgemeine Sicherheitshinweise

⚠ GEFAHR

Verletzungsgefahr!

Der Motor benötigt ca. 3 - 4 Sekunden Nachlauf nach dem Abstellen. In dieser Zeitspanne unbedingt vom Antriebsbereich fernhalten.

- Bei Arbeiten an der elektrischen Anlage ist der Batteriestecker zu ziehen bzw. die Batterie abzuklemmen.
- Vor dem Reinigen und Warten des Gerätes, dem Auswechseln von Teilen oder der Umstellung auf eine andere Funktion ist das Gerät auszuschalten, der Schlüssel des Hauptschalters abzuziehen und der Batteriestecker zu ziehen bzw. die Batterie abzuklemmen.

Ladezustand der Batterien prüfen

→ Hauptschalter auf Stellung „1“ drehen.

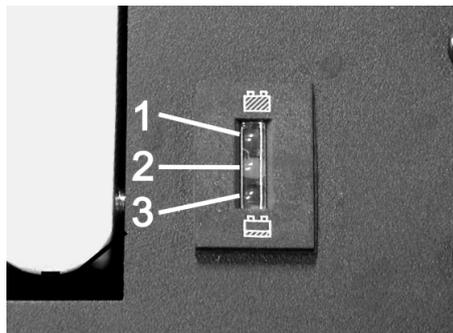

- 1 Grün: Batterien geladen
- 2 Gelb: Restbetriebszeit ca. 5...10 Minuten
- 3 Rot: Gerät schaltet sich aus - Batterien laden

Kehrwalze prüfen

- Feststellbremse arretieren.
- Kehrgutbehälter entnehmen.



→ Bänder oder Schnüre von Kehrwalze entfernen.

Kehrwalze auswechseln

Der Wechsel ist erforderlich, wenn durch die Abnutzung der Borsten das Kehrergebnis sichtbar nachlässt.

- KM 85/50 W Bp Adv
KM 85/50 W Bp Pack Adv
Schubbügelverriegelung gegen Uhrzeigersinn drehen, Verriegelung ist gelöst.
- Kehrgutbehälter entnehmen.
- Gerät nach hinten auf den Schubbügel kippen.

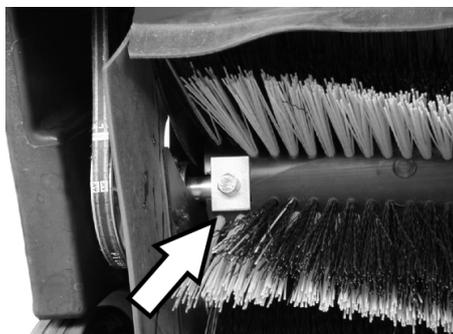

→ Befestigungsschrauben links und rechts herausdrehen.

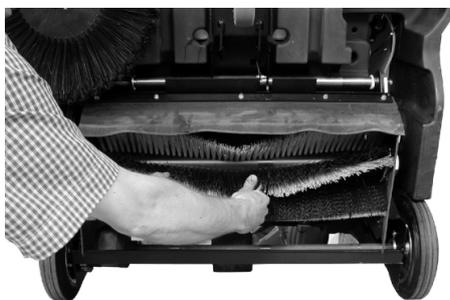

→ Kehrwalze nach unten herausnehmen.

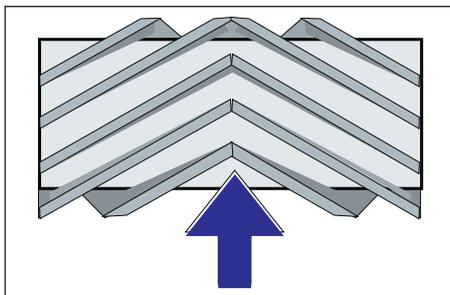

Einbau der Kehrwalze in Fahrtrichtung
→ Neue Kehrwalze einsetzen und befestigen.

Hinweis: Beim Einbau der neuen Kehrwalze auf die Lage des Borstensatzes achten.

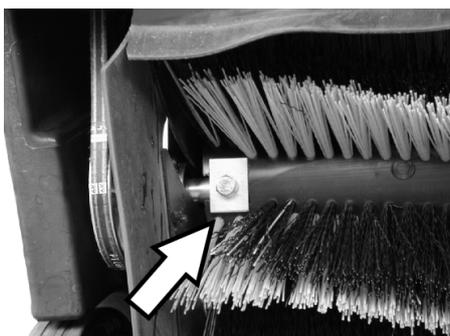

Auf die richtige Lage der rechteckigen Klemmplatten achten. Sie müssen die Kehrwalze oben und unten überlappen.
Hinweis: Nach dem Einbau der neuen Kehrwalze muss der Kehrspiegel neu eingestellt werden.

Kehrspiegel der Kehrwalze prüfen und einstellen

- Kehrmaschine vorne anheben und auf einen ebenen und glatten Boden fahren, der erkennbar mit Staub oder Kreide bedeckt ist
- Feststellbremse arretieren.
- Kehrwalze ca. 15-30 Sekunden drehen lassen.
- Kehrmaschine vorne anheben und zur Seite fahren.

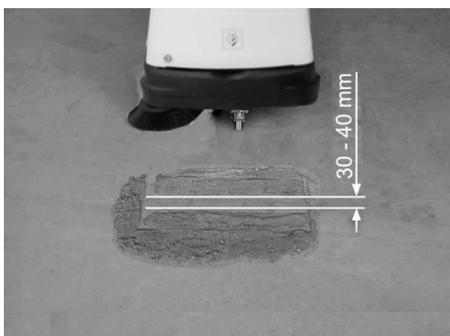

Die Form des Kehrspiegels bildet ein gleichmäßiges Rechteck, das zwischen 30-40 mm breit ist.

■ Kehrspiegelbreite einstellen:

KM 85/50 W Bp Adv

KM 85/50 W Bp Pack Adv

Hinweis: Ist der Kehrspiegel zu klein und der Bowdenzug bei abgesenkter Kehrwalze gespannt, muss der Bowdenzug nachgestellt werden.



- Kehrspiegel am Bowdenzug einstellen.
- Kehrspiegel prüfen.

■ Kehrspiegelbreite einstellen:

KM 85/50 W Bp

KM 85/50 W Bp Pack



1 Drehknopf

- Drehknopf betätigen:
 - Im Uhrzeigersinn: Kehrspiegel wird kleiner
 - Gegen Uhrzeigersinn: Kehrspiegel wird größer
- Kehrspiegel prüfen.

Seitenbesen auswechseln

Der Wechsel ist erforderlich, wenn durch die Abnutzung der Borsten das Kehrerergebnis sichtbar nachlässt.

- KM 85/50 W Bp Adv
KM 85/50 W Bp Pack Adv
Schubbügelverriegelung gegen Uhrzeigersinn drehen, Verriegelung ist gelöst.
- Kehrgutbehälter entnehmen.
- Gerät nach hinten auf den Schubbügel kippen.



- 3 Schrauben an der Unterseite des Seitenbesens herauserschrauben.
- Seitenbesen abnehmen.
- Neuen Seitenbesen auf Mitnehmer aufstecken und festschrauben.
- Gerät nach vorne kippen.

Seitenbesenabsenkung einstellen

Eine Verstellung ist erforderlich, wenn durch die Abnutzung der Borsten das Kehrerergebnis des Seitenbesens sichtbar nachlässt.

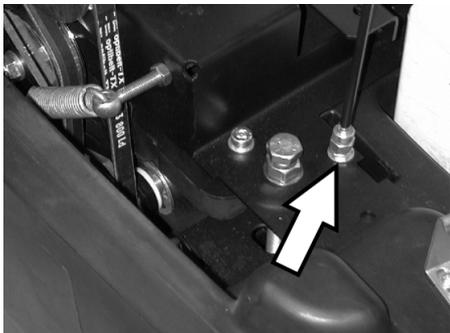

- Kontermutter lösen.
- Stellschraube verstellen.
- Kontermutter festschrauben.

Anhebung der Grobschmutzklappe einstellen

- Eine Verstellung ist erforderlich, wenn sich die Grobschmutzklappe nicht weit genug anheben lässt.
- Wenn das Kehrerergebnis schlechter wird, z.B. durch Verschleiß der Vorderlippe, muss der Bowdenzug etwas nachgelassen werden.

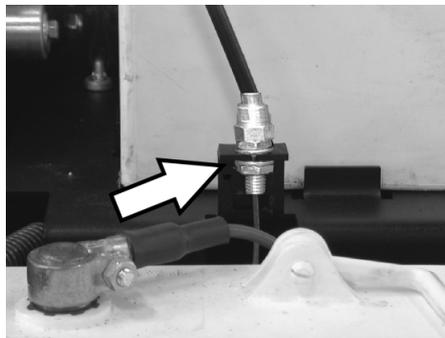

- Kontermutter lösen.
- Stellschraube verstellen.
- Kontermutter festschrauben.

Dichtleisten einstellen und auswechseln

Wenn das Kehrerergebnis durch Verschleiß der Dichtleisten schlechter wird, müssen die Dichtleisten nachgestellt oder ausgetauscht werden.

- KM 85/50 W Bp Adv
KM 85/50 W Bp Pack Adv
Schubbügelverriegelung gegen Uhrzeigersinn drehen, Verriegelung ist gelöst.
- Kehrgutbehälter entnehmen.
- Gerät nach hinten auf den Schubbügel kippen.

■ Vordere Dichtleiste



- Befestigung der Dichtleiste lösen.

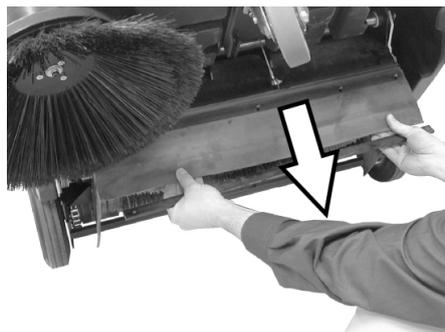

- Dichtleiste durch Verschieben in den Langlöchern nach unten nachstellen.
- Befestigungsschrauben der Dichtleiste anziehen.
- Gerät aufrichten und eine kurze Strecke nach vorne schieben.

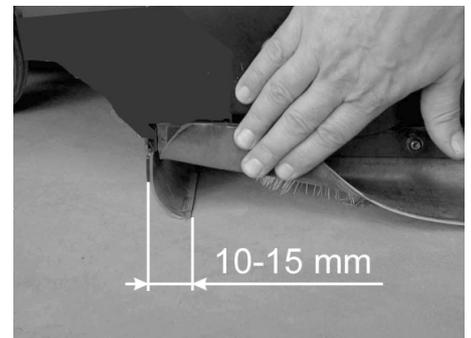

- Bodenabstand der Dichtleiste so einstellen, dass sie sich mit einem Nachlauf von 10-15 mm nach hinten umlegt.

Hinweis: Ist der Verstellbereich nicht mehr ausreichend, ist die Dichtleiste abgenutzt und muss ersetzt werden.

■ Hintere Dichtleiste

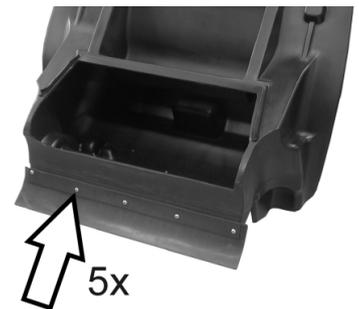

- Kehrgutbehälter entnehmen.
- Befestigung der Dichtleiste lösen.
- Dichtleiste auswechseln.
- Befestigung der Dichtleiste anziehen.

■ Seitliche Dichtleisten

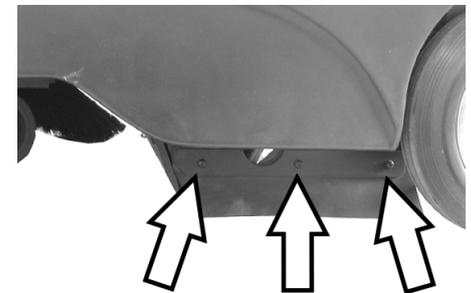

- Befestigung der Dichtleiste lösen.
- Dichtleiste auswechseln.
- Neue Dichtleiste anschrauben und noch nicht anziehen.
- Unterlage mit 1 - 2 mm Stärke unter schieben, um den Bodenabstand einzustellen.
- Dichtleiste ausrichten.
- Befestigung der Dichtleiste anziehen.

Staubfilter auswechseln

⚠ **WARNUNG**

Vor Beginn des Staubfilterwechsels Kehrgutbehälter entleeren. Bei Arbeiten an der Filteranlage Staubschutzmaske tragen. Sicherheitsvorschriften über den Umgang mit Feinstäuben beachten.

- Feststellbremse arretieren.
- Kehrgutbehälter entnehmen.



- Sicherungssplint der Rüttlerstange entfernen.
- Stange herausziehen.

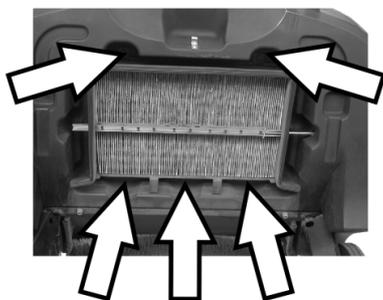

- Schrauben herausdrehen.



- Blechrahmen entfernen.
- Staubfilter auswechseln.

Hinweis: Beim Einbau des neuen Filters darauf achten, dass die Lamellen unbeschädigt bleiben.

Sicherung auswechseln/Sicherungsautomat zurücksetzen

KM 85/50 W Bp Adv

KM 85/50 W Bp Pack Adv

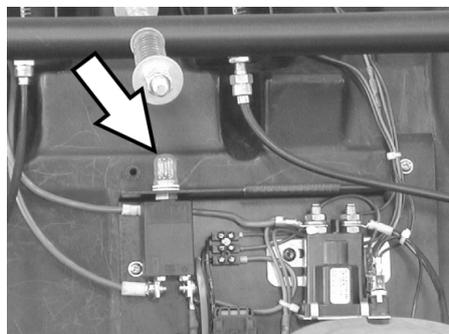

Sicherungsautomat F1 zurücksetzen:
→ Knopf drücken.

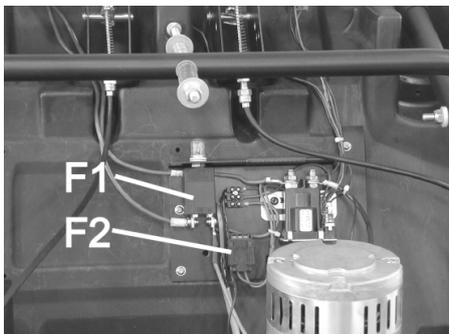

F1	Sicherung Lastkreis, Sicherungsautomat (50 A)
F2	Sicherung Steuerkreis, Schmelzsicherung (3 A)

- Abdeckung mit Hilfe eines Schraubendrehers abnehmen.
- Defekte Sicherung erneuern.
- Abdeckung anbringen.

Hinweis: Der Sicherungsautomat muss gedrückt sein.

KM 85/50 W Bp

KM 85/50 W Bp Pack

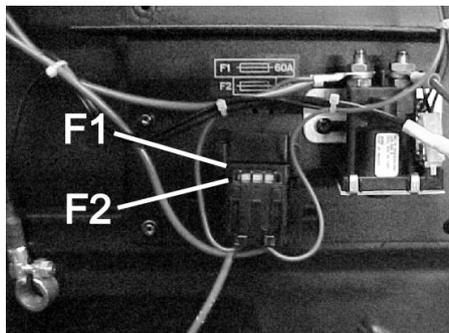

F1	Sicherung Lastkreis, Schmelzsicherung (60 A)
F2	Sicherung Steuerkreis, Schmelzsicherung (3 A)

- Abdeckung mit Hilfe eines Schraubendrehers abnehmen.
- Defekte Sicherung erneuern.
- Abdeckung anbringen.

Zubehör

	Bestell-Nr.
Seitenbesen Mit Standardbeborstung für Innen- und Außenflächen.	6.906-132.0
Seitenbesen, weich Für Feinstaub auf Innenflächen, nässefest.	6.905-626.0
Seitenbesen, hart Zur Entfernung von fest haftendem Schmutz im Außenbereich, nässefest.	6.905-625.0
Standard-Kehrwalze KM 85/50 W Bp KM 85/50 W Bp Pack Verschleiß- und nässefest. Universalbeborstung für Innen- und Außenreinigung.	6.906-509.0
Kehrwalze, profi KM 85/50 W Bp Adv KM 85/50 W Bp Pack Adv Für den professionellen Einsatz, besonders verschleißfest.	6.906-508.0
Staubfilter Flachfilter mindestens einmal jährlich auswechseln. Nässefest, waschbar. Filterwirkung > 99,9%, entspricht der Kategorie C der ZH 1/487 des BIA.	5.731-585.0

Empfohlene Batterien

12 V

* Gerät benötigt 2 Batterien

KM 85/50 W Bp Pack Adv	Bestell-Nr.
Wartungsfreie Batterie 105 Ah	6.654-141.0

KM 85/50 W Bp Adv	Bestell-Nr.
Wartungsfreie Batterie 76 Ah	6.654-301.0

KM 85/50 W Bp Pack	Bestell-Nr.
80 Ah, wartungsarm	6.654-048.0

Empfohlene Ladegeräte

24 V

	Bestell-Nr.
KM 85/50 W Bp Pack Adv	6.654-140.0
KM 85/50 W Bp Adv	6.654-102.0
KM 85/50 W Bp Pack	6.654-067.0

Hilfe bei Störungen

Störung	Behebung
Gerät lässt sich nicht starten	Batterien laden
	Sicherungen prüfen, gegebenenfalls Sicherungsautomat drücken oder Sicherung austauschen
	Kärcher-Kundendienst benachrichtigen
Motor läuft, aber Gerät fährt nicht	Riemen und Kette kontrollieren
	Adv-Variante: Schubbügelverriegelung lösen
	Kärcher-Kundendienst benachrichtigen
Gerät bleibt beim Befahren einer Steigung stehen	Fahrweg mit geringerer Steigung befahren
	Kärcher-Kundendienst benachrichtigen
Gerät kehrt nicht richtig	Kehrwalze und Seitenbesen auf Verschleiß prüfen, bei Bedarf auswechseln
	Riemen auf Spannung und Funktion prüfen, bei Bedarf auswechseln
	Kehrspiegel nachstellen
	Kehrwalze auswechseln
	Kärcher-Kundendienst benachrichtigen
Gerät staubt	Staubfilter prüfen, abreinigen oder austauschen
	Kehrgutbehälter leeren
	Dichtprofil am Kehrgutbehälter austauschen
	Dichtleisten auf Verschleiß prüfen, bei Bedarf einstellen oder austauschen
Schlechtes Kehren im Randbereich	Seitenbesenabsenkung nachstellen
	Seitenbesen wechseln
	Kärcher-Kundendienst benachrichtigen
Seitenbesenanhebung funktioniert nicht	Bowdenzug der Seitenbesenanhebung überprüfen
	Kärcher-Kundendienst benachrichtigen
KM 85/50 W Bp Pack Adv Gelbe Kontrolllampe des Batterie-ladegerätes blinkt	siehe Betriebsanleitung zum Ladegerät
	Kärcher-Kundendienst benachrichtigen

EG-Konformitätserklärung

Hiermit erklären wir, dass die nachfolgend bezeichnete Maschine aufgrund ihrer Konzipierung und Bauart sowie in der von uns in Verkehr gebrachten Ausführung den einschlägigen grundlegenden Sicherheits- und Gesundheitsanforderungen der EG-Richtlinien entspricht. Bei einer nicht mit uns abgestimmten Änderung der Maschine verliert diese Erklärung ihre Gültigkeit.

Produkt: Kehrsaugmaschine
Typ: 1.351-xxx

Einschlägige EG-Richtlinien

2006/42/EG (+2009/127/EG)
2004/108/EG
2000/14/EG

Angewandte harmonisierte Normen

EN 60335-1
EN 60335-2-29: 2004+A2: 2010
EN 60335-2-72
EN 55014-1: 2006+A1: 2009+A2: 2011
EN 55014-2: 1997+A1: 2001+A2: 2008
EN 61000-3-2: 2006+A1: 2009+A2: 2009
EN 61000-3-3: 2013
EN 62233: 2008

Angewandtes Konformitätsbewertungsverfahren

2000/14/EG: Anhang V

Schalleistungspegel dB(A)

Gemessen: 82
Garantiert: 83

Die Unterzeichnenden handeln im Auftrag und mit Vollmacht der Geschäftsführung.

 H. Jenner CEO	 S. Reiser Head of Approval
---	--

Dokumentationsbevollmächtigter:
S. Reiser

Alfred Kärcher GmbH & Co. KG
Alfred-Kärcher-Str. 28 - 40
71364 Winnenden (Germany)
Tel.: +49 7195 14-0
Fax: +49 7195 14-2212

Winnenden, 2012/04/01

Garantie

In jedem Land gelten die von unserer zuständigen Vertriebsgesellschaft herausgegebenen Garantiebedingungen. Etwaige Störungen an Ihrem Gerät beseitigen wir innerhalb der Garantiefrist kostenlos, sofern ein Material- oder Herstellungsfehler die Ursache sein sollte. Im Garantiefall wenden Sie sich bitte mit Kaufbeleg an Ihren Händler oder die nächste autorisierte Kundendienststelle.

Technische Daten

		KM 85/50 W Bp 1.351-107.0	KM 85/50 W Bp Adv 1.351-108.0	KM 85/50 W Bp Pack 1.351-114.0	KM 85/50 W Bp Pack Adv 1.351-115.0
Gerätedaten					
Länge x Breite x Höhe	mm	1355 x 910 x 1155	1355 x 910 x 1155	1355 x 910 x 1155	1355 x 910 x 1155
Gewicht	kg	115	115	175	195
Fahr- und Kehrgeschwindigkeit	km/h	4,5	4,5	4,5	4,5
Steigfähigkeit (max.)	%	2	2 (15 mit Zusatz- bremse 2.640- 301.0)	2	2 (15 mit Zusatz- bremse 2.640- 301.0)
Kehrwalzen-Durchmesser	mm	250	250	250	250
Seitenbesen-Durchmesser	mm	410	410	410	410
Flächenleistung max.	m ² /h	3825	3825	3825	3825
Arbeitsbreite ohne Seitenbesen	mm	610	610	610	610
Arbeitsbreite mit Seitenbesen	mm	850	850	850	850
Volumen des Kehrgutbehälters	l	50	50	50	50
Schutzart tropfwassergeschützt	--	IPX 3	IPX 3	IPX 3	IPX 3
Motor					
Typ	--	Gleichstromperma- nentmagnetmotor	Gleichstromperma- nentmagnetmotor	Gleichstromperma- nentmagnetmotor	Gleichstromperma- nentmagnetmotor
Spannung	V	24	24	24	24
Nennleistung	W	750	750	750	750
Drehzahl	1/min	2600	2600	2600	2600
Batterien					
Typ	--	--	--	2x 12 V, wartungs- arm	2x 12 V, wartungs- frei
Kapazität	Ah	--	--	80	100
Betriebsdauer nach mehrmaligem Laden	h	ca. 2,7	ca. 2,7	ca. 2,7	ca. 2,7
Filter- und Saugsystem					
Filterfläche Feinstaubfilter	m ²	2,3	2,3	2,3	2,3
Verwendungskategorie Filter für nichtgesundheitsgefährdende Stäu- be	--	L	L	L	L
Nennunterdruck Saugsystem	mbar	4	4	4	4
Nennvolumenstrom Saugsystem	l/s	45	45	45	45
Umgebungsbedingungen					
Temperatur	°C	-5 bis +40	-5 bis +40	-5 bis +40	-5 bis +40
Luftfeuchtigkeit, nicht betauend	%	0 - 90	0 - 90	0 - 90	0 - 90
Ermittelte Werte gemäß EN 60335-2-72					
Geräuschemission					
Schalldruckpegel L _{pA}	dB(A)	66	66	66	66
Unsicherheit K _{pA}	dB(A)	1	1	1	1
Schalleistungspegel L _{WA} + Unsicher- heit K _{WA}	dB(A)	83	83	83	83
Gerätevibrationen					
Hand-Arm Vibrationswert	m/s ²	<2,5	<2,5	<2,5	<2,5
Unsicherheit K	m/s ²	0,2	0,2	0,2	0,2

  Please read and comply with these original instructions prior to the initial operation of your appliance and store them for later use or subsequent owners.

Before first start-up it is definitely necessary to read the safety indications no. 5.956-250!

Contents

Safety instructions	EN .. 1
General notes	EN .. 1
Symbols in the operating instructions	EN .. 1
Function	EN .. 2
Proper use	EN .. 2
Suitable surfaces	EN .. 2
Environmental protection ..	EN .. 2
Operating and Functional Elements	EN .. 3
Operating field	EN .. 3
Main switch	EN .. 3
Colour coding	EN .. 3
Open the device hood ..	EN .. 4
Close device hood	EN .. 4
Before Startup	EN .. 4
Unloading	EN .. 4
Install side brush	EN .. 4
Batteries	EN .. 4
Start up	EN .. 5
General notes	EN .. 5
Inspection and maintenance work	EN .. 5
Operation	EN .. 6
Starting the machine ..	EN .. 6
Drive the machine	EN .. 6
Sweeping mode	EN .. 6
Cleaning the dust filter ..	EN .. 6
Emptying waste container	EN .. 6
Turn off the appliance ..	EN .. 6
Transport	EN .. 7
Storage	EN .. 7
Shutdown	EN .. 7
Care and maintenance	EN .. 7
General notes	EN .. 7
Cleaning	EN .. 7
Maintenance intervals ..	EN .. 7
Maintenance Works	EN .. 7
Accessories	EN .. 10
Recommended batteries	EN .. 10
Recommended chargers	EN .. 10
Troubleshooting	EN .. 11
EC Declaration of Conformity	EN .. 11
Warranty	EN .. 11
Technical specifications ..	EN .. 12

Safety instructions

General notes

Your sales outlet should be informed about any transit damage noted when unpacking the product.

- Warning and information plates on the machine provide important directions for safe operation.
- In addition to the information contained in the operating instructions, all statutory safety and accident prevention regulations must be observed.

Drive mode

Danger

Risk of injury!

Danger of tipping if gradient is too high.

Danger of tipping with excessive sideways tilt.

➔ KM 85/50 W Bp

KM 85/50 W Bp Pack

The gradient in the direction of travel should not exceed 2%.

The gradient perpendicular to the direction of travel should not exceed 2%.

➔ KM 85/50 W Bp Adv

KM 85/50 W Bp Pack Adv

The gradient in the direction of travel should not exceed 15%.

The gradient perpendicular to the direction of travel should not exceed 2%.

Danger of tipping on unstable ground.

➔ *Only use the machine on sound surfaces.*

- It is important to follow all safety instructions, rules and regulations applicable for driving motor vehicles.

- The operator must use the appliance properly. He must consider the local conditions and must pay attention to third parties, in particular children, when working with the appliance.

- The appliance may only be used by persons who have been instructed in handling the appliance or have proven qualification and expertise in operating the appliance or have been explicitly assigned the task of handling the appliance.

- The appliance must not be operated by children, young persons or persons who have not been instructed accordingly.

➔ Please remove the key from the main switch when not in use to avoid unauthorised use of the appliance.

➔ Never leave the machine unattended so long as the engine is running. The operator may leave the appliance only when the engine has come to a standstill, the appliance has been protected against accidental movement, the immobilisation brake has been applied and the main switch key has been removed.

Battery-operated machines

Note: Warranty claims will be entertained only if you use batteries and chargers recommended by Kärcher.

- Always follow the instructions of the battery manufacturer and the charger manufacturer. Please follow the statutory requirements for handling and disposing batteries.
- Never leave the batteries in a discharged state; recharge them as soon as possible.
- Always keep the batteries clean and dry to avoid creep currents. Protect the batteries and avoid contact with impurities such as metal dust.
- Do not place tools or similar items on the battery. Risk of short-circuit and explosion.
- Do not work with open flames, generate sparks or smoke in the vicinity of a battery or a battery charging room. Danger of explosion.
- Do not touch hot parts of the machine such as the drive motor (risk of burns).
- Be careful while handling battery acid. Follow the respective safety instructions!
- Used batteries are to be disposed according to the EC guideline 91/ 157 EWG in an environment-friendly manner.

Accessories and Spare Parts

- Only use accessories and spare parts which have been approved by the manufacturer. The exclusive use of original accessories and original spare parts ensures that the appliance can be operated safely and trouble free.
- At the end of the operating instructions you will find a selected list of spare parts that are often required.
- For additional information about spare parts, please go to the Service section at www.kaercher.com.

Symbols in the operating instructions

DANGER

Warns about immediate danger which can lead to severe injuries or death.

WARNING

Warns about possible danger which could lead to severe injuries or death.

CAUTION

Points out a possibly dangerous situation which can lead to light injuries or property damage.

Function

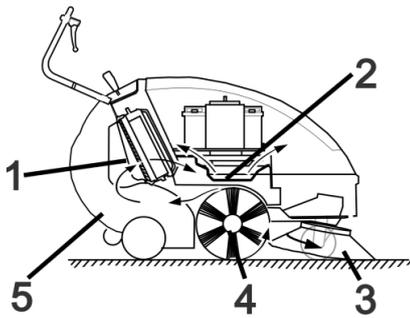

The sweeper operates using the overthrow principle.

- The side brushes (3) clean the corners and edges of the surface, moving dirt and debris into the path of the roller brush.
- The rotating roller brush (4) moves the dirt and debris directly into the waste container (5).
- The dust raised in the container is separated by the dust filter (1) and the filtered clean air is drawn off by the suction fan (2).

Proper use

Use this sweeper only as directed in these operating instructions.

- ➔ The machine with working equipment must be checked to ensure that it is in proper working order and is operating safely prior to use. Otherwise, the appliance must not be used.
- This sweeper has been designed to sweep dirt and debris from indoor as well as outdoor surfaces.
- The appliance is not intended for the cleaning of public traffic routes.
- The machine is not suitable for vacuuming dust which endangers health.
- The machine may not be modified.
- Never vacuum up explosive liquids, combustible gases or undiluted acids and solvents. This includes petrol, paint thinner or heating oil which can generate explosive fumes or mixtures upon contact with the suction air. Acetone, undiluted acids and solvents must also be avoided as they can harm the materials on the machine.
- Do not sweep/vacuum up any burning or glowing objects.
- The machine is only suitable for use on the types of surfaces specified in the operating instructions.
- The machine may only be operated on the surfaces approved by the company or its authorised representatives.
- The machine may not be used or stored in hazardous areas. It is not allowed to use the appliance in hazardous locations.
- The following applies in general: Keep highly-flammable substances away from the appliance (danger of explosion/fire).

Suitable surfaces

- Asphalt
- Industrial floor
- Screed
- Concrete
- Paving stones

Environmental protection

	<p>The packaging material can be recycled. Please do not throw the packaging material into household waste; please send it for recycling.</p>
	<p>Old appliances contain valuable materials that can be recycled; these should be sent for recycling. Batteries and accumulators contain substances that must not enter the environment. Please dispose off old devices, batteries and rechargeable batteries through suitable waste collection systems.</p>

Notes about the ingredients (REACH)

You will find current information about the ingredients at:

www.kaercher.com/REACH

Operating and Functional Elements

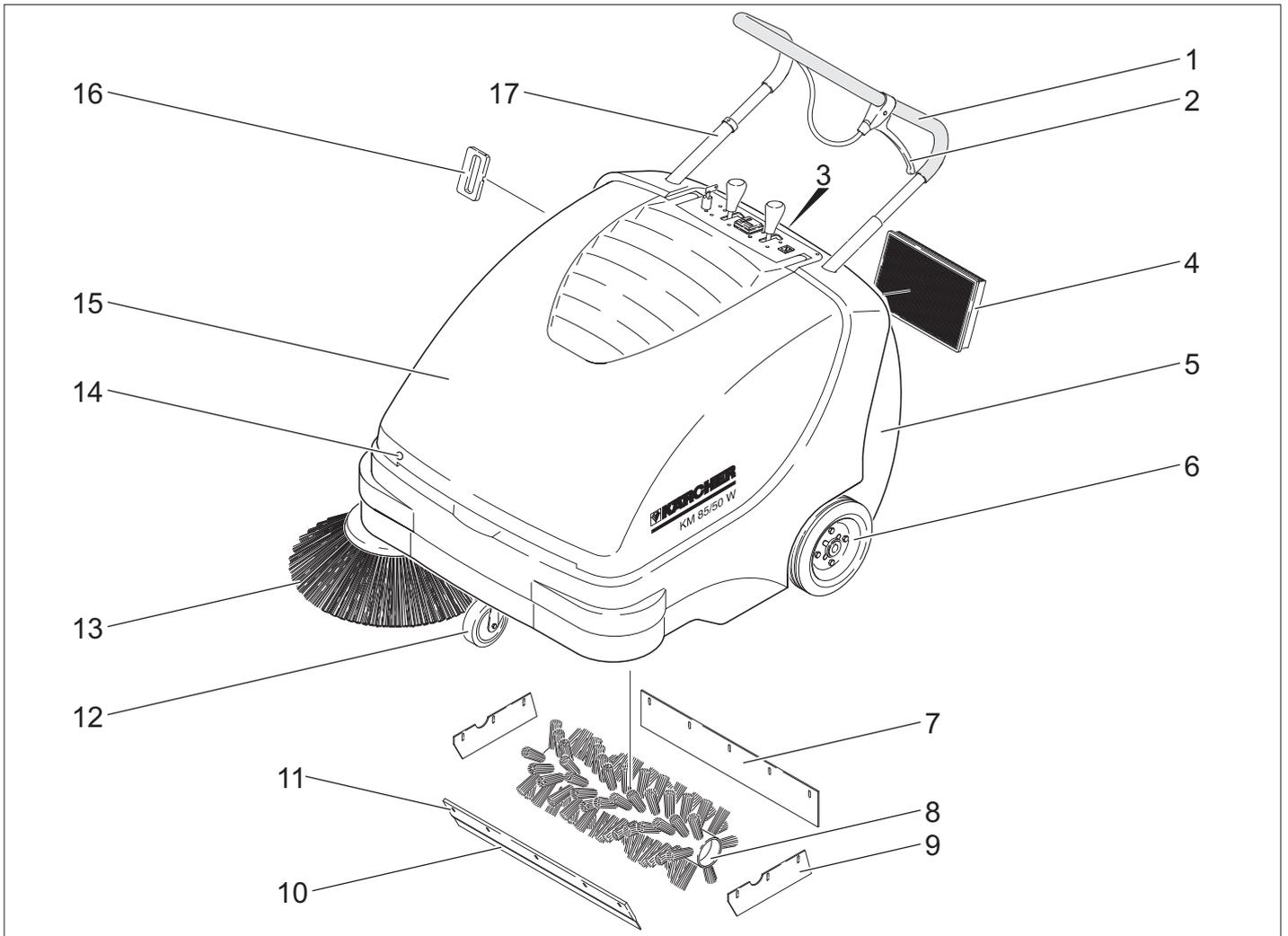

- 1 Push handle
- 2 Lever for lowering and raising the bulk waste flap
- 3 Waste container lock
- 4 Dust filter
- 5 Waste container
- 6 Drive wheels
- 7 Rear sealing strip
- 8 Roller brush
- 9 Side sealing strip
- 10 Front sealing strip
- 11 Bulk waste flap
- 12 Steering roller with fixed position brake
- 13 Side brushes
- 14 Cover lock
- 15 Cover
- 16 Filter cleaning for dust filter
- 17 Pushing handle lock
KM 85/50 W Bp Adv
KM 85/50 W Bp Pack Adv

Operating field

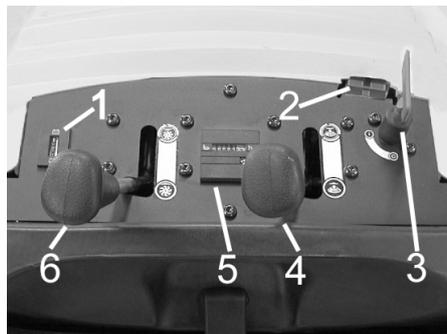

- 1 Charging indicator for batteries
- 2 Battery charging bush
KM 85/50 W Bp
KM 85/50 W Bp Adv
- 3 Main switch
- 4 Raise/lower side-brushes
- 5 Operating hour counter
KM 85/50 W Bp Adv
KM 85/50 W Bp Pack Adv
- 6 Raise/lower roller brush
KM 85/50 W Bp Adv
KM 85/50 W Bp Pack Adv

Main switch

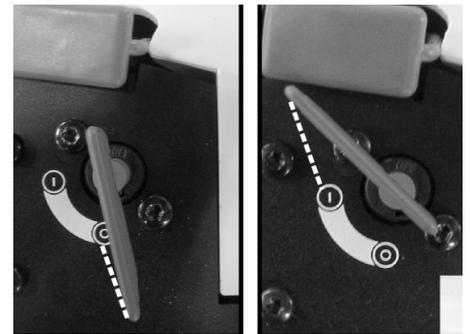

0	Motor off
1	Motor on

Remove the key:
Turn the main switch using "0" position and pull it out.

Colour coding

- The operating elements for the cleaning process are yellow.
- The controls for the maintenance and service are light gray.

Open the device hood.

Note: The hood is unlocked with the same key as the main switch. The key can only be removed if the hood is locked.

- Insert the main switch key in the hood lock and turn it by 180°.
- Open the device hood.

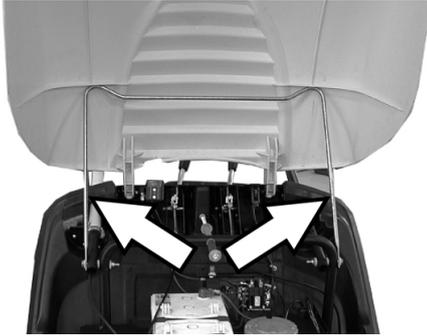

- Secure the appliance hood to the hood support to prevent it from closing.

Close device hood

- Remove hood support.
- Close cover.
- Close the device hood with the main switch key.

Before Startup

Unloading

⚠ DANGER

Risk of injury and damage! Do not use a forklift to unload the appliance.

- To unload the machine, proceed as follows:
- Cut plastic packing belt and remove foil.
 - Remove the wooden blocks that secure the wheels and raise the device from the palette by hand.

Install side brush

- KM 85/50 W Bp Adv
KM 85/50 W Bp Pack Adv
Turn the push handle lock counter-clockwise; lock is unlocked.
- Remove the waste container.
- Push appliance to the back onto the push handle.



- Clip side brush on to driver and screw on.
- Tilt the appliance forward.

Batteries

Safety notes regarding the batteries

Please observe the following warning notes when handling batteries:

	Observe the directions on the battery, in the instructions for use and in the vehicle operating instructions!
	Wear an eye shield!
	Keep away children from acid and batteries!
	Risk of explosion!
	Fire, sparks, open light, and smoking not allowed!
	Danger of causticization!
	First aid!
	Warning note!
	Disposal!
	Do not throw the battery in the dustbin!

⚠ Danger

Risk of explosion! Do not put tools or similar on the battery, i.e. on the terminal poles and cell connectors.

⚠ Danger

Risk of injury! Ensure that wounds never come into contact with lead. Always clean your hands after having worked with batteries.

⚠ Danger

Risk of fire and explosion!

- Smoking and naked flames are strictly prohibited.
- Rooms where batteries are charged must have good ventilation because highly explosive gas is emitted during charging.

⚠ Danger

Danger of causticization!

- Rinse thoroughly with lots of clear water if acid gets into the eye or comes in contact with the skin.
- Then consult a doctor immediately.
- Wash off the acid if it comes in contact with the clothes.

Install batteries

- KM 85/50 W Bp
- KM 85/50 W Bp Adv

Note: Recommended battery and charger, see Accessories.

- Open the device hood.
- Secure the appliance hood to the hood support to prevent it from closing.

CAUTION

Risk of damage. Remove battery bowden cable from the holding plate.

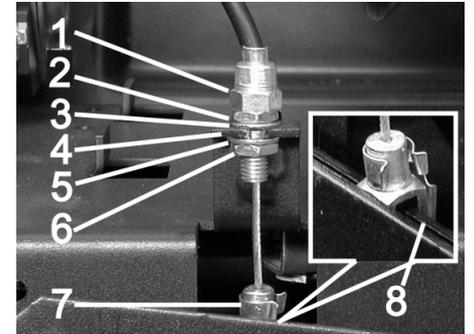

- 1 Rating nut
- 2 Nut
- 3 Disc
- 4 Halting plate
- 5 Disc
- 6 Counter-nut
- 7 Fork head
- 8 Lever

Loosen the bowden cable:

- Pull out the pin from the fork head and lever.
- Loosen counter-nut.
- Take off the rating nut from the halting plate.

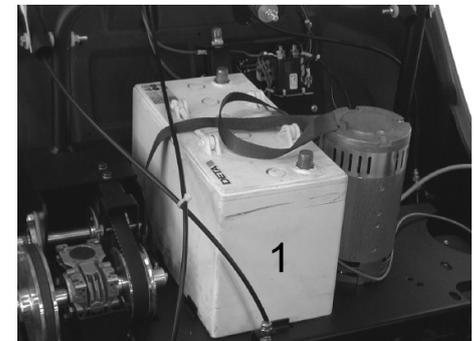

- Set the battery to motor carrier.
 - Secure the battery with the holder tape.
- Replace Bowden cable:
- Remount the rating nut from the halting plate.
 - Tighten counter nut.
 - Position the fork head on the lever and slide and secure the pin through the fork head and the lever.



→ Place the second battery into the battery holder.



→ Connect pole terminal (red cable) to the positive pole (+) of the battery (2).

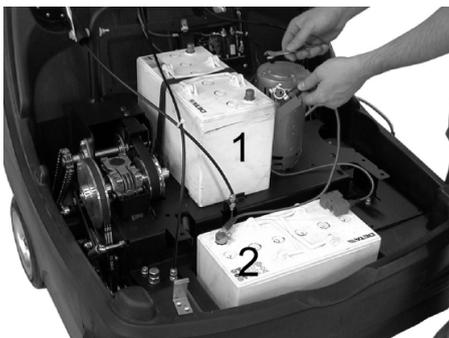

→ Fit the connection wires to the batteries.

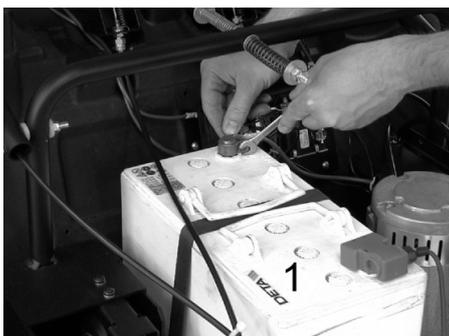

→ Connect pole terminal to the negative pole (-) of the battery (1).

Note: Check that the battery pole and pole terminals are adequately protected with pole grease.

CAUTION

Charge the batteries before commissioning the machine.

Charge the batteries

⚠ Danger

Risk of injury! Comply with safety regulations on the handling of batteries. Observe the directions provided by the manufacturer of the charger.

→ Turn off the appliance.

■ **KM 85/50 W Bp Adv**



→ Pull out the covering flap from the battery charging bush.

→ Connect the charger plug.

→ Plug in mains connector and switch on charger, if necessary.

■ **KM 85/50 W Bp Pack Adv**

→ Open the device hood.

→ Secure the appliance hood to the hood support to prevent it from closing.

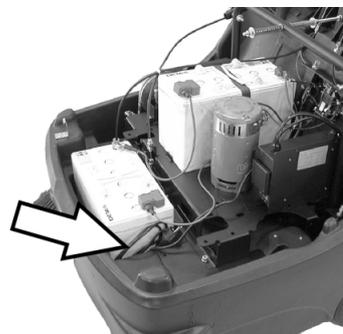

→ Insert the plug of the integrated charger into the socket.

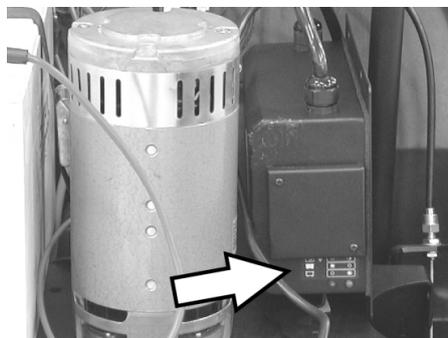

Battery charge status indicator

Batteries are being charged	Indicator lamp glows yellow
Batteries are charged	Indicator lamp glows green
Fault	Indicator lamp glows yellow

■ **KM 85/50 W Bp**

■ **KM 85/50 W Bp Pack**

→ Open the device hood.

→ Secure the appliance hood to the hood support to prevent it from closing.

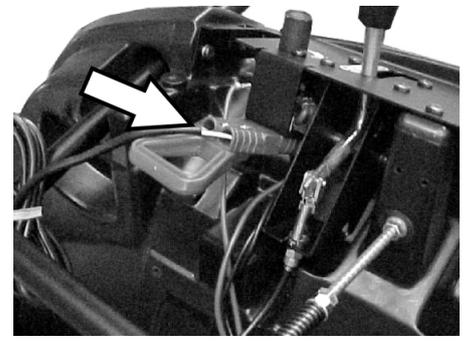

→ Connect the charger plug.

→ Plug in mains connector and switch on charger, if necessary.

Removing the batteries

→ Open the device hood.

→ Secure the appliance hood to the hood support to prevent it from closing.

→ Disconnect pole terminal on the negative pole (-) from the battery (1).

→ Unscrew the connection wires from the batteries.

→ Disconnect pole terminal on the positive pole (+) from the battery (2).

→ Remove the second battery from the battery holder.

→ Release the bowden cable (see "Installation the batteries").

→ Loosen the fastening belt of the first battery.

→ Remove the first battery from the motor support.

→ Dispose of the used batteries according to the local provisions.

Start up

General notes

→ Park the sweeper on an even surface.

→ Switch off engine.

→ Lock parking brake.

→ (only Adv model)

Turn the push handle lock clockwise; lock is locked.

Inspection and maintenance work

→ Check charging status of battery.

→ Check side brush.

→ Check roller brush.

→ Shake off dust filter.

→ Empty waste container.

Note: For description, see section on Care and maintenance.

Operation

Starting the machine

Note: Start the appliance only when the hood is closed.

- Release parking brake.



- Turn the push handle lock clockwise; lock is locked.
Appliance can be moved without drive.
 - Turn the main switch to position "1".
- Note:** The roller brush and the side brush will rotate.

Drive the machine

- KM 85/50 W Bp Adv
- KM 85/50 W Bp Pack Adv

⚠ DANGER

The appliance can drive forward and in reverse at the same speed. Therefore gently pull back the push handle when travelling in reverse.



- Turn the push handle lock counter-clockwise; lock is unlocked.
- Drive forward
- Push the pushing handle to the front.
- Reverse drive
- Pull the push handle backwards.
- KM 85/50 W Bp
 - KM 85/50 W Bp Pack
- Drive forward
- Push the pushing handle to the front.

Driving over obstacles

Driving over fixed obstacles which are 30 mm high or less:

- Raise bulk waste flap.
- Drive forwards slowly and carefully.

Driving over fixed obstacles which are more than 30 mm high:

- Only drive over these obstacles using a suitable ramp.

Sweeping mode

⚠ Danger

Risk of injury! If the bulk waste flap is open, stones or gravel may be flung forwards by the roller brush. Make sure that this does not endanger persons, animals or objects.

CAUTION

Do not sweep up packing strips, wire or similar objects as this may damage the sweeping mechanism.

Note: To achieve an optimum cleaning result, the driving speed should be adjusted to take specific situations into account.

Sweeping with bulk waste flap raised

Note: The bulk waste flap must be raised briefly to sweep up larger items (up to 50 mm high), e.g. soft drink cans.

Raising bulk waste flap:

- Pull the lever for raising the bulk waste flap.

Lowering the bulk waste flap:

- Release the lever for raising the bulk waste flap.

Note: An optimum cleaning result can only be achieved if the bulk waste flap has been lowered completely.

Sweeping with side brushes



- Loosen the lever lock. The side-brushes will be lowered.

Lower roller brush

KM 85/50 W Bp Adv
KM 85/50 W Bp Pack Adv



- Release locking device. Roller brush is lowered.

Sweeping dry floors

Note: During operation, the waste container should be emptied at regular intervals.

Note: During operation, the dust filter should be shaken off and cleaned at regular intervals.

Sweeping damp or wet floors

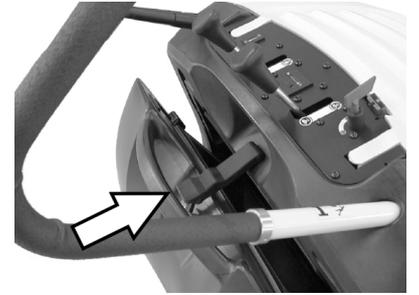

- Open the waste container lock and let it hang in.

The waste container will open by approx. 8 cm.

Note: This protects the filter from moisture.

Cleaning the dust filter

- Move the handle of the filter dedusting back and forth a few times.

Emptying waste container

- Shake off dust filter.
- Open the waste container lock.



- Hang out the lock.



- Pull out the waste container.
- Empty waste container.
- Push in the waste container.
- Hang in the waste container lock.
- Close the lock.

Note: The waste container is equipped with transport rollers.

Turn off the appliance

- Turn the main switch to position "0".
- Turn the main switch using "0" position and pull it out.
- The side-brushes lift up.
- (only Adv model)
Raise roller brush.
- Lock parking brake.

Transport

⚠ DANGER

Risk of injury and damage! Observe the weight of the appliance when you transport it.

- Lock parking brake.
- Disconnect batteries.
- Secure the wheels of the machine with wheel chocks.
- Secure the machine with tensioning straps or cables.
- When transporting in vehicles, secure the appliance according to the guidelines from slipping and tipping over.
- KM 85/50 W Bp Adv
KM 85/50 W Bp Pack Adv
Turn the push handle lock clockwise; lock is locked.



1 Fastening area above the pushing handle

2 Fastening area under the device hood

Note: Observe markings for fixing points on base frame (chain symbols).

Storage

⚠ DANGER

Risk of injury and damage! Note the weight of the appliance in case of storage.

Shutdown

If the sweeper is going to be out of service for a longer time period, observe the following points:

- Park the sweeper on an even surface.
- Turn the main switch using "0" position and pull it out.
- Lock parking brake.
- Lock the sweeper to ensure that it does not roll off.
- KM 85/50 W Bp Adv
KM 85/50 W Bp Pack Adv
Turn the push handle lock clockwise; lock is locked.
- (only Adv model)
Raise roller brush.
- The side-brushes lift up.
- Clean the inside and outside of the sweeper.
- Park the machine in a safe and dry place.
- Disconnect batteries.
- Charge battery and recharge it approx. every 2 months.

Care and maintenance

General notes

- Maintenance work may only be carried out by approved customer service outlets or experts in this field who are familiar with the respective safety regulations.
- Mobile appliances used for commercial purposes are subject to safety inspections according to VDE 0701.

Cleaning

CAUTION

Risk of damage! Do not clean the appliance with a water hose or high-pressure water jet (danger of short circuits or other damage).

Cleaning the inside of the machine

⚠ Danger

Risk of injury! Wear dust mask and protective goggles.

- Open the device hood.
- Clean machine with a cloth.
- Blow through machine with compressed air.
- Close cover.

External cleaning of the appliance

- Clean the machine with a damp cloth which has been soaked in mild detergent.

Note: Do not use aggressive cleaning agents.

Maintenance intervals

Operating hour counter

KM 85/50 W Bp Adv
KM 85/50 W Bp Pack Adv

Note: The elapsed-time counter shows the timing of the maintenance intervals.

Maintenance by the customer

Daily maintenance:

- Check the sweeping roller and the side brush for wear and wrapped belts.
- Check function of all operator control elements.
- Check functioning of all indicator lamps.

Weekly maintenance:

- Check tension, wear and tear and functioning of the drive belts and drive chain.
- Check for smooth running of the Bowden cables and the moveable parts
- Check sealing strips at the dust filter.
- Check functioning of the filter cleaning system.
- Check the sealing strips in the sweeping area for position and wear.
- Check the sweeping track of the sweeping roller.
- Check the function of the sweeping roller and the side brushes.
- Clean the dust filter.

Note: For description, see section on Maintenance work.

Note: Where maintenance is carried out by the customer, all service and maintenance work must be undertaken by a qualified specialist. If required, a specialised Kärcher dealer may be contacted at any time.

Maintenance by Customer Service

Maintenance to be carried out after 5 operating hours:

- Carry out initial inspection.

Maintenance to be carried out every 50 operating hours

Maintenance to be carried out every 100 operating hours

Maintenance to be carried out every 500 operating hours

Note: In order to safeguard warranty claims, all service and maintenance work during the warranty period must be carried out by the authorised Kärcher Customer Service in accordance with the maintenance booklet.

Maintenance Works

Preparation:

- Park the sweeper on an even surface.
- Turn the main switch using "0" position and pull it out.
- Lock parking brake.
- KM 85/50 W Bp Adv
KM 85/50 W Bp Pack Adv
Turn the push handle lock clockwise; lock is locked.

General notes on safety

⚠ DANGER

Risk of injury!

The engine requires approx. 3-4 seconds to come to a standstill once it has been switched off. During this time, stay well clear of the working area.

- Pull out the battery plug or clamp the battery while working on the electrical unit.
- First switch off the appliance, remove the key from the main switch and remove the battery plug or disconnect the battery before performing any cleaning or maintenance tasks on the appliance, replacing parts or switching over to another function.

Check charging status of batteries

- Turn the main switch to position "1".

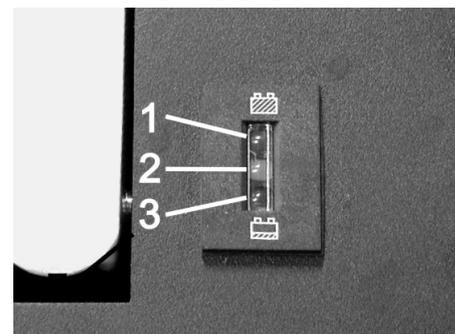

- 1 Green: Batteries are charged
- 2 Yellow: Operating time left: approximately 5 to 10 minutes
- 3 Red: Appliance switches off - batteries are charged

Checking roller brush

- Lock parking brake.
- Remove the waste container.



- Remove belts or cords from roller brush.

Replacing roller brush

Replacement is due if a visible deterioration in sweeping performance caused by bristle wear is evident.

- KM 85/50 W Bp Adv
KM 85/50 W Bp Pack Adv
Turn the push handle lock counter-clockwise; lock is unlocked.
- Remove the waste container.
- Push appliance to the back onto the push handle.

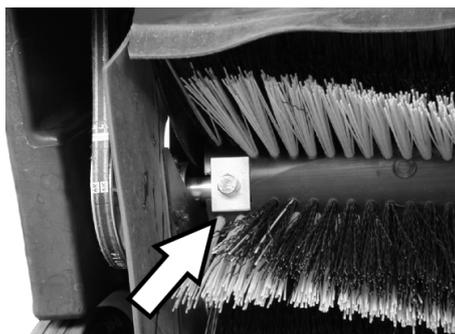

- Unscrew left and right locking screws.



- Remove the sweeping roll downwards.

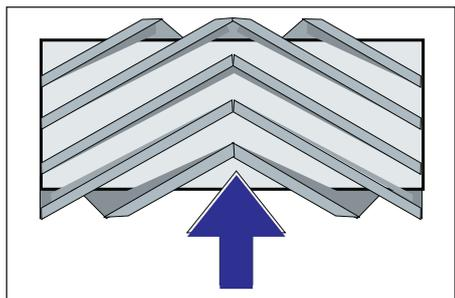

Installation position of roller brush in direction of travel

- Insert new sweep roller and fasten it.

Note: When installing the new roller brush, ensure correct positioning of the bristle assembly.

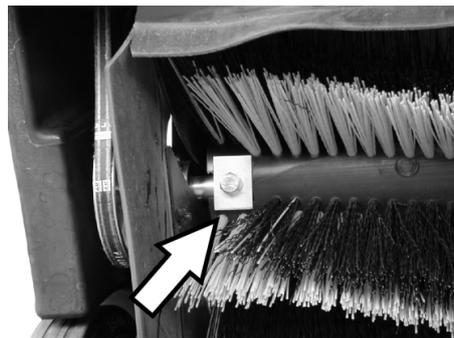

Make sure that the right angled clamping plates are in proper position. They should overlap the sweeping cylinder from above and below.

Note: Once the new roller brush has been installed, the sweeping track must readjusted.

Check and adjust roller brush sweeping track

- Raise the sweeper from the front and drive it on to a smooth, even surface covered with a visible layer of dust or chalk.
- Lock parking brake.
- Let the sweeping roller rotate for approx. 15-30 seconds.
- Raise the sweeper at the front and drive it towards the side.

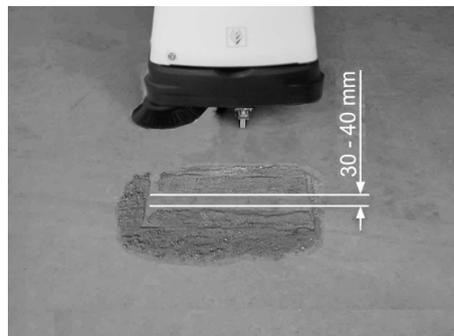

The sweeping track should have an even rectangular shape which is between 30 and 40 mm wide.

Adjusting the sweeping track:

KM 85/50 W Bp Adv
KM 85/50 W Bp Pack Adv

Note: If the sweeping track is too small and the Bowden cable is tensioned when the roller brush is lowered, the Bowden cable must be adjusted.



- Adjust sweeping track on Bowden cable.
- Check sweeping mirror.

Adjusting the sweeping track:

KM 85/50 W Bp
KM 85/50 W Bp Pack



- 1 Rotary knob

- Turn the rotary knob:
 - In clock-wise direction: Sweeping track becomes smaller
 - Anti-clockwise direction: Sweeping track becomes bigger
- Check sweeping mirror.

Replacing side brush

Replacement is due if a visible deterioration in sweeping performance caused by bristle wear is evident.

- KM 85/50 W Bp Adv
KM 85/50 W Bp Pack Adv
Turn the push handle lock counter-clockwise; lock is unlocked.
- Remove the waste container.
- Push appliance to the back onto the push handle.

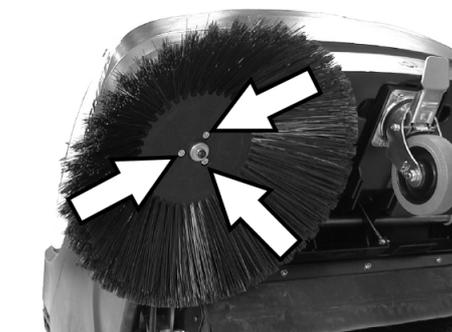

- Unscrew 3 screws from the underside of the side brush.
- Remove the wiper blade.
- Clip new side brushes on to driver and screw on.
- Tilt the appliance forward.

Adjust side-brush lowering

Adjustment is necessary if a visible deterioration in sweeping performance caused by side-brush is evident.

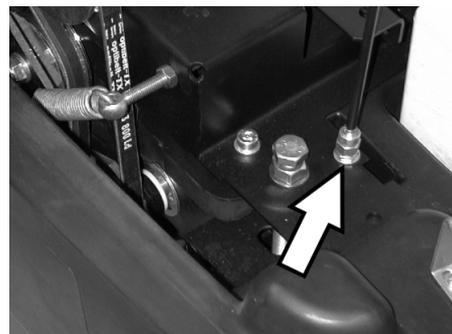

- Loosen counter-nut.
- Adjust the adjustment screw.
- Tighten the counter-nut.

Adjust the raising of the bulk waste flap

- Adjustment is necessary if the bulk waste flap cannot be raised wide enough.
- The Bowden cable needs to be released a little if the sweeper results become poorer, for e.g. due to the wearing of the front lip.

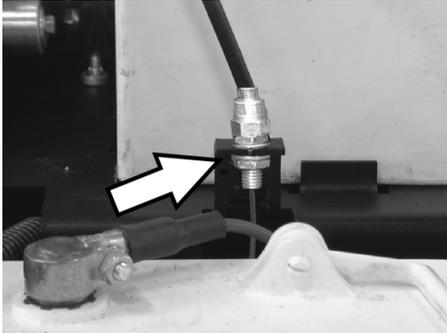

- Loosen counter-nut.
- Adjust the adjustment screw.
- Tighten the counter-nut.

Adjusting and replacing sealing strips

If the sweeping results degrade due to the wear of the sealing strips, the sealing strips must be readjusted or replaced.

- KM 85/50 W Bp Adv
- KM 85/50 W Bp Pack Adv
- Turn the push handle lock counter-clockwise; lock is unlocked.
- Remove the waste container.
- Push appliance to the back onto the push handle.

■ Front sealing strip



- Loosen the fastening screws of the sealing strip.

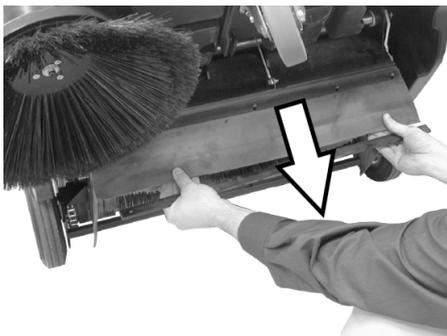

- Readjust the sealing strips pushing them downward into the slot.
- Tighten the fastening screws of the sealing strip.

- Prepare the appliance and move it a small distance forwards.

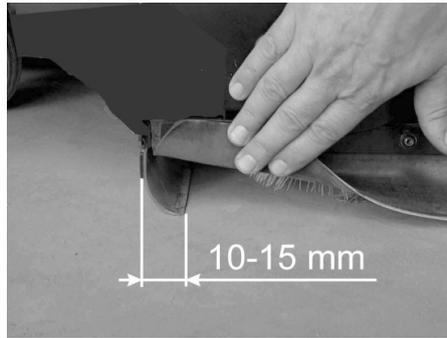

- Set the distance between the sealing strip and the floor so that the bottom edge trails behind at a distance of between 10 and 15 mm.

Note: If the setting range is not sufficient, the sealing strip is worn off and should be replaced.

■ Rear sealing strip

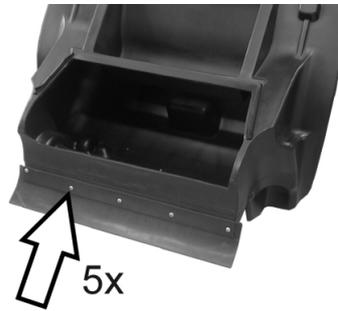

- Remove the waste container.
- Loosen the fastening screws of the sealing strip.
- Replace the sealing strip.
- Tighten the fastening of the sealing strip.

■ Side sealing strips

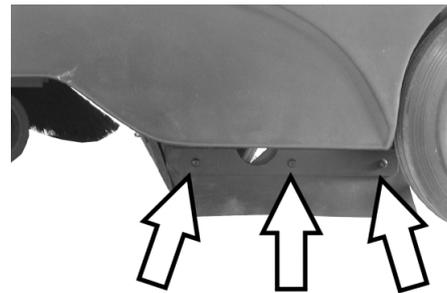

- Loosen the fastening screws of the sealing strip.
- Replace the sealing strip.
- Screw on new sealing strip without fully tightening it.
- To set the floor clearance, insert a sheet with a thickness of between 1 and 2 mm under the sealing strip.
- Adjust sealing strip.
- Tighten the fastening of the sealing strip.

Replacing dust filter

⚠ WARNING

Empty waste container before replacing dust filter. Wear a dust mask when working around the dust filter. Observe safety regulations on the handling of fine particulate material.

- Lock parking brake.
- Remove the waste container.



- Remove the securing splint of the vibrator bar.
- Pull out the bar.

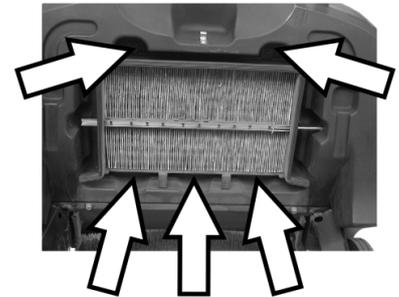

- Loosen screws.



- Remove the tin frame.
- Replace the dust filter.

Note: Make sure when installing the new filter that the fins are not damaged.

Replace the fuse/reset automatic cut-out
KM 85/50 W Bp Adv
KM 85/50 W Bp Pack Adv

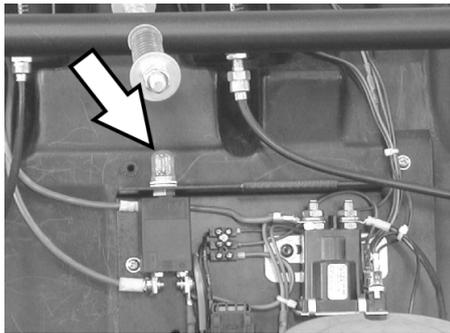

Reset automatic cut-out F1:
 → Press button.

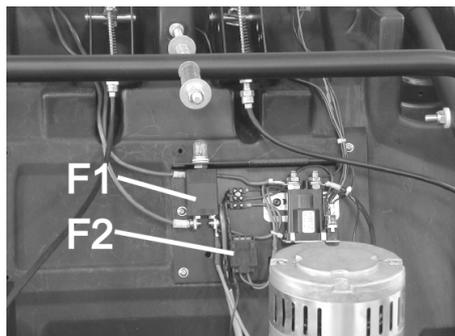

F1	Fuse load circuit, automatic cut-out (50 A)
F2	Fuse control circuit, safety fuse (3 A)

- Remove the cover using a screwdriver.
- Replace defective fuse.
- Replace cover.

Note: The automatic cut-out must be pressed.

KM 85/50 W Bp
KM 85/50 W Bp Pack

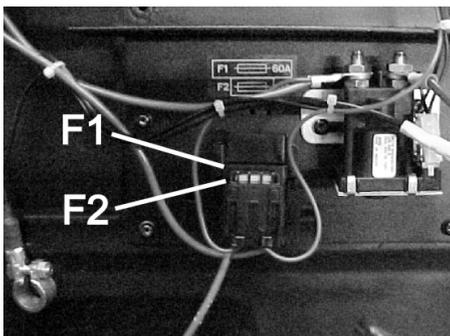

F1	Fuse load circuit, safety fuse (60 A)
F2	Fuse control circuit, safety fuse (3 A)

- Remove the cover using a screwdriver.
- Replace defective fuse.
- Replace cover.

Accessories

	Order No.
Side brushes With standard bristles for indoor and outdoor areas.	6.906-132.0
Side-brushes, soft For fine dust on inside surfaces; wetness resistant.	6.905-626.0
Hard side-brushes For removing stubborn dirt in the external area; resistant to moisture.	6.905-625.0
Standard sweep roller KM 85/50 W Bp KM 85/50 W Bp Pack Resistant of wear and moisture. Universal bristles for inside and outside cleaning.	6.906-509.0
Roller brush, pro KM 85/50 W Bp Adv KM 85/50 W Bp Pack Adv For professional applications, especially safe against wear and tear.	6.906-508.0
Dust filter Replace the flat-fold filter at least once a year. Resistant to moisture, washable Filter effect > 99,9%, corresponds to category C of ZH 1/487 of BIA.	5.731-585.0

Recommended batteries

12 V

* Appliance requires 2 batteries

KM 85/50 W Bp Pack Adv	Order No.
Maintenance-free batteries 105 Ah	6.654-141.0

KM 85/50 W Bp Adv	Order No.
Maintenance-free batteries 76 Ah	6.654-301.0

KM 85/50 W Bp Pack	Order No.
80 Ah, low maintenance	6.654-048.0

Recommended chargers

24 V

	Order No.
KM 85/50 W Bp Pack Adv	6.654-140.0
KM 85/50 W Bp Adv	6.654-102.0
KM 85/50 W Bp Pack	6.654-067.0

Troubleshooting

Fault	Remedy
Appliance cannot be started	Charge the batteries
	Check fuses, if necessary, press automatic cut-out or replace fuse
	Inform Kärcher Customer Service.
Engine is running but machine is not moving	Check belt and chain
	Adv model: Release push handle lock
	Inform Kärcher Customer Service.
Device comes to halt while climbing a slope	Drive over a path with lesser slope
	Inform Kärcher Customer Service.
Machine is not sweeping properly	Check roller brush and side brushes for wear, replace if necessary.
	Check belts for tension and functioning; replace, if required
	Adjust roller mirror
	Replacing roller brush
	Inform Kärcher Customer Service.
Dust gathers in the machine	Check dust filter, clean or replace
	Empty waste container
	Replace sealing profile at the waste container
	Check sealing strips for wear, adjust or replace as required
Poor cleaning performance at edges	Adjust side-brush lowering
	Replace side brush
	Inform Kärcher Customer Service.
Side-brush raising does not function	Check Bowden cable of the side-brush raising
	Inform Kärcher Customer Service.
KM 85/50 W Bp Pack Adv Yellow indicator light on battery charger is blinking	See Operating instructions of charger
	Inform Kärcher Customer Service.

EC Declaration of Conformity

We hereby declare that the machine described below complies with the relevant basic safety and health requirements of the EU Directives, both in its basic design and construction as well as in the version put into circulation by us. This declaration shall cease to be valid if the machine is modified without our prior approval.

Product: Vacuum sweeper
Type: 1.351-xxx

Relevant EU Directives

2006/42/EC (+2009/127/EC)
2004/108/EC
2000/14/EC

Applied harmonized standards

EN 60335-1
EN 60335-2-29: 2004+A2: 2010
EN 60335-2-72
EN 55014-1: 2006+A1: 2009+A2: 2011
EN 55014-2: 1997+A1: 2001+A2: 2008
EN 61000-3-2: 2006+A1: 2009+A2: 2009
EN 61000-3-3: 2013
EN 62233: 2008

Applied conformity evaluation method

2000/14/EC: Appendix V

Sound power level dB(A)

Measured: 82
Guaranteed: 83

The undersigned act on behalf and under the power of attorney of the company management.

 H. Jenner CEO	 S. Reiser Head of Approbation
---	---

Authorised Documentation Representative
S. Reiser

Alfred Kärcher GmbH Co. KG
Alfred-Kärcher-Str. 28 - 40
71364 Winnenden (Germany)
Phone: +49 7195 14-0
Fax: +49 7195 14-2212

Winnenden, 2012/04/01

Warranty

The warranty terms published by the relevant sales company are applicable in each country. We will repair potential failures of your appliance within the warranty period free of charge, provided that such failure is caused by faulty material or defects in manufacturing. In the event of a warranty claim please contact your dealer or the nearest authorized Customer Service centre. Please submit the proof of purchase.

Technical specifications

		KM 85/50 W Bp 1.351-107.0	KM 85/50 W Bp Adv 1.351-108.0	KM 85/50 W Bp Pack 1.351-114.0	KM 85/50 W Bp Pack Adv 1.351-115.0
Machine data					
Length x width x height	mm	1355 x 910 x 1155	1355 x 910 x 1155	1355 x 910 x 1155	1355 x 910 x 1155
Weight	kg	115	115	175	195
Driving and sweeping speed	km/h	4,5	4,5	4,5	4,5
Climbing capability (max.)	%	2	2 (15 with additional brake 2.640-301.0)	2	2 (15 with additional brake 2.640-301.0)
Roller brush diameter	mm	250	250	250	250
Side brush diameter	mm	410	410	410	410
Surface area, max.	m ² /h	3825	3825	3825	3825
Working width without side brushes	mm	610	610	610	610
Working width with side-brush	mm	850	850	850	850
Volume of waste container	l	50	50	50	50
Protection type, drip-proof	--	IPX 3	IPX 3	IPX 3	IPX 3
Engine					
Type	--	DC permanent sole- noid motor	DC permanent sole- noid motor	DC permanent sole- noid motor	DC permanent sole- noid motor
Voltage	V	24	24	24	24
Rated power	W	750	750	750	750
Speed	1/min	2600	2600	2600	2600
Batteries					
Type	--	--	--	2x 12 V, low mainte- nance	2x 12 V, mainte- nance-free
Capacity	Ah	--	--	80	100
Operating time after frequent charg- ing	h	ca. 2,7	ca. 2,7	ca. 2,7	ca. 2,7
Filter and vacuum system					
Filter surface area, fine dust filter	m ²	2,3	2,3	2,3	2,3
Category of use – filter for non-haz- ardous dust	--	L	L	L	L
Nominal vacuum, suction system	mbar	4	4	4	4
Nominal volume flow, suction system	l/s	45	45	45	45
Working conditions					
Temperature	°C	-5 and +40	-5 and +40	-5 and +40	-5 and +40
Air humidity, non-condensing	%	0 - 90	0 - 90	0 - 90	0 - 90
Values determined as per EN 60335-2-72					
Noise emission					
Sound pressure level L _{pA}	dB(A)	66	66	66	66
Uncertainty K _{pA}	dB(A)	1	1	1	1
Sound power level L _{WA} + Uncertainty K _{WA}	dB(A)	83	83	83	83
Machine vibrations					
Hand-arm vibration value	m/s ²	<2,5	<2,5	<2,5	<2,5
Uncertainty K	m/s ²	0,2	0,2	0,2	0,2

 Lire ce manuel d'utilisation original avant la première utilisation de votre appareil, le respecter et le conserver pour une utilisation ultérieure ou pour le futur propriétaire.

Avant la première mise en service, vous devez impérativement avoir lu les consignes de sécurité N° 5.956-250 !

Table des matières

Consignes de sécurité	FR	..	1
Consignes générales . . .	FR	..	1
Symboles utilisés dans le mode d'emploi	FR	..	1
Fonction	FR	..	2
Utilisation conforme	FR	..	2
Revêtements appropriés	FR	..	2
Protection de l'environnement	FR	..	2
Eléments de commande et de fonction	FR	..	3
Zone de commande . . .	FR	..	3
Interrupteur principal . . .	FR	..	3
Repérage de couleur . . .	FR	..	3
Ouvrir le capot de l'appareil	FR	..	4
Fermer le capot de l'appareil	FR	..	4
Avant la mise en service . . .	FR	..	4
Déchargement de la machine	FR	..	4
Monter les balais latéraux	FR	..	4
Batteries	FR	..	4
Mise en service	FR	..	5
Consignes générales . . .	FR	..	5
Travaux de contrôle et de maintenance	FR	..	5
Fonctionnement	FR	..	6
Démarrage de la machine	FR	..	6
Déplacer la balayeuse . . .	FR	..	6
Balayage	FR	..	6
Nettoyer le filtre à poussières	FR	..	6
Vider le bac à poussières	FR	..	6
Mise hors service de l'appareil	FR	..	7
Transport	FR	..	7
Entreposage	FR	..	7
Remisage	FR	..	7
Entretien et maintenance . .	FR	..	7
Consignes générales . . .	FR	..	7
Nettoyage	FR	..	7
Fréquence de maintenance	FR	..	7
Travaux de maintenance	FR	..	7
Accessoires	FR	..	10
Batteries recommandées	FR	..	10
Chargeurs recommandés	FR	..	10
Assistance en cas de panne	FR	..	11
Déclaration de conformité CE	FR	..	11
Garantie	FR	..	11
Caractéristiques techniques	FR	..	12

Consignes de sécurité

Consignes générales

Contactez le revendeur en cas de constatation d'une avarie de transport lors du déballage de l'appareil.

- Afin d'assurer un fonctionnement sans danger, observez les avertissements et consignes placés sur l'appareil.
- Outre les instructions figurant dans le mode d'emploi, il est important de prendre en considération les consignes générales de sécurité et de prévention contre les accidents imposées par la loi.

Condition de roulage

Danger

Risque de blessure !

Risque de basculement en cas de pente trop forte.

Risque de basculement en cas de pente latérale trop importante.

→ KM 85/50 W Bp

KM 85/50 W Bp Pack

Dans le sens de la marche, ne pas monter des pentes supérieures à 2%.

N'empruntez aucune pente supérieure à 2% dans le sens perpendiculaire au sens de la marche.

→ KM 85/50 W Bp Adv

KM 85/50 W Bp Pack Adv

Dans le sens de la marche, ne pas monter des pentes supérieures à 15%.

N'empruntez aucune pente supérieure à 2% dans le sens perpendiculaire au sens de la marche.

Risque de basculement en cas de sol instable.

→ *N'utilisez la machine que sur des sols stabilisés.*

- Doivent être respectées les mesures de règlement, les règles et les décrets qui sont valables pour les automobiles.
- L'utilisateur doit utiliser l'appareil de façon conforme. Dans la circulation, il doit prendre en considération les données locales et lors du maniement de l'appareil, il doit prendre garde aux tierces personnes, et en particulier aux enfants.
- L'appareil doit uniquement être utilisée par des spécialistes qui sont instruits dans la manoeuvre ou par des personnes qui peuvent justifier leur aptitude d'utilisation et qui sont explicitement mandatées pour l'utilisation.
- Ne jamais laisser des enfants ou des adolescents utiliser l'appareil.
- Pour éviter une utilisation non autorisée de l'appareil, la clé de contact de l'interrupteur principal doit être retirée.
- L'appareil ne doit pas rester sans surveillance pendant tout le temps où le moteur fonctionne. L'utilisateur ne peut sortir de l'appareil que lorsque le moteur est à l'arrêt, l'appareil assuré contre des mouvements involontaires, le frein de stationnement actionné et la clé du sectionneur général retirée.

Appareils fonctionnant avec une batterie

Remarque : Tout droit de recours en garantie n'est valide qu'en cas d'utilisation des batteries et chargeurs recommandés par Kärcher.

- Il est impératif de respecter les instructions de service du fabricant de batterie et du fabricant du chargeur. Il convient également d'observer la législation en vigueur en matière d'utilisation des batteries.
- Ne jamais laisser les batteries déchargées. Les recharger le plus tôt possible.
- Pour éviter les fuites de courants, les batteries doivent toujours être propres et sèches. Protéger les batteries contre l'encrassement, par exemple contre les poussières métalliques.
- Ne pas poser d'outils ou d'objets similaires sur la batterie. Risque de court-circuit et d'explosion.
- Ne jamais approcher une flamme, émettre d'étincelles ou fumer à proximité d'une batterie ou d'une station de charge pour batteries. Risque d'explosion.
- Ne toucher aucune pièce chaude, telle que le moteur (risque de brûlure).
- Prendre garde lors de la manipulation de l'acide de batterie. Respecter les consignes de sécurité qui s'appliquent !
- Toute batterie usée doit être éliminée conformément à la directive CE 91/157 CEE relative à la de protection de l'environnement.

Accessoires et pièces de rechange

- Utiliser uniquement des accessoires et des pièces de rechange autorisés par le fabricant. Des accessoires et des pièces de rechange d'origine garantissent un fonctionnement sûr et parfait de l'appareil.
- Une sélection des pièces de rechange utilisées le plus se trouve à la fin du mode d'emploi.
- Vous trouverez plus d'informations sur les pièces de rechange dans le menu Service du site www.kaercher.com.

Symboles utilisés dans le mode d'emploi

DANGER

Signale la présence d'un danger imminent entraînant de graves blessures corporelles et pouvant avoir une issue mortelle.

AVERTISSEMENT

Signale la présence d'une situation éventuellement dangereuse pouvant entraîner de graves blessures corporelles et même avoir une issue mortelle.

PRÉCAUTION

Remarque relative à une situation éventuellement dangereuse pouvant entraîner des blessures légères ou des dommages matériels.

Fonction

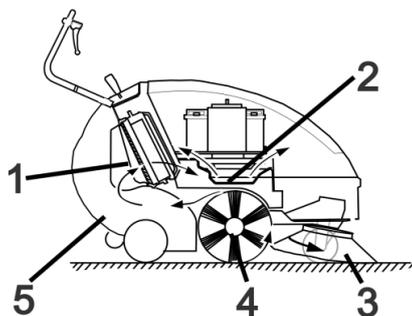

La balayeuse fonctionne selon le principe du balayage par soulèvement et projection.

- Le balai latéral (3) nettoie les angles et les bordures de la surface à balayer et achemine les déchets dans la zone d'action de la brosse rotative.
- La brosse rotative (4) rejette directement les déchets dans le bac à poussières (5).
- La poussière qui se soulève dans le réservoir est recueillie par le filtre à poussières (1) et l'air filtré est aspiré par l'aspirateur (2).

Utilisation conforme

La présente balayeuse ne doit être utilisée qu'en conformité avec les consignes des présentes instructions de service.

→ Il est nécessaire de contrôler l'état et la sécurité du fonctionnement de l'appareil et de ses équipements avant toute utilisation. Ne pas utiliser l'appareil si son état n'est pas irréprochable.

- Cette balayeuse est conçue pour le balayage de surfaces encrassées en intérieur et en extérieur.
- L'appareil n'est pas destiné au nettoyage de voies publiques.
- Cet appareil n'est pas conçu pour aspirer des poussières nocives.
- Aucune transformation ne doit être effectuée sur la machine.
- Ne jamais aspirer ni balayer de liquides explosifs, de gaz inflammables, ni d'acides ou de solvants non dilués ! Il s'agit notamment de substances telles que l'essence, les diluants pour peintures, ou le fuel, qui, en tourbillonnant avec l'air aspiré, risqueraient de produire des vapeurs ou des mélanges, ou de substances telles que l'acétone, les acides ou les solvants non dilués, qui pourraient altérer les matériaux constitutifs de l'appareil.
- N'aspirer ou ne balayer aucun objet en flamme ou incandescent.
- Cet appareil convient uniquement pour les revêtements de sol mentionnés dans le mode d'emploi.
- Il doit exclusivement être utilisé sur des surfaces autorisées par l'entrepreneur ou son représentant.
- Il est interdit de séjourner dans la zone à risque. Il est interdit d'exploiter l'appareil dans des pièces présentant des risques d'explosion.
- En règle générale, il convient : d'éloigner les matériaux facilement inflammables de la machine (risque d'explosion ou d'incendie).

Revêtements appropriés

- Asphalte
- Sol industriel
- Chape coulée
- Béton
- Pavé

Protection de l'environnement



Les matériaux constitutifs de l'emballage sont recyclables. Ne pas jeter les emballages dans les ordures ménagères, mais les remettre à un système de recyclage.



Les appareils usés contiennent des matériaux précieux recyclables lesquels doivent être apportés à un système de recyclage. Les batteries et les accumulateurs contiennent des substances ne devant pas être tout simplement jetées. Pour cette raison, utiliser des systèmes de collecte adéquats afin d'éliminer les batteries et les accumulateurs.

Instructions relatives aux ingrédients (REACH)

Les informations actuelles relatives aux ingrédients se trouvent sous :

www.kaercher.com/REACH

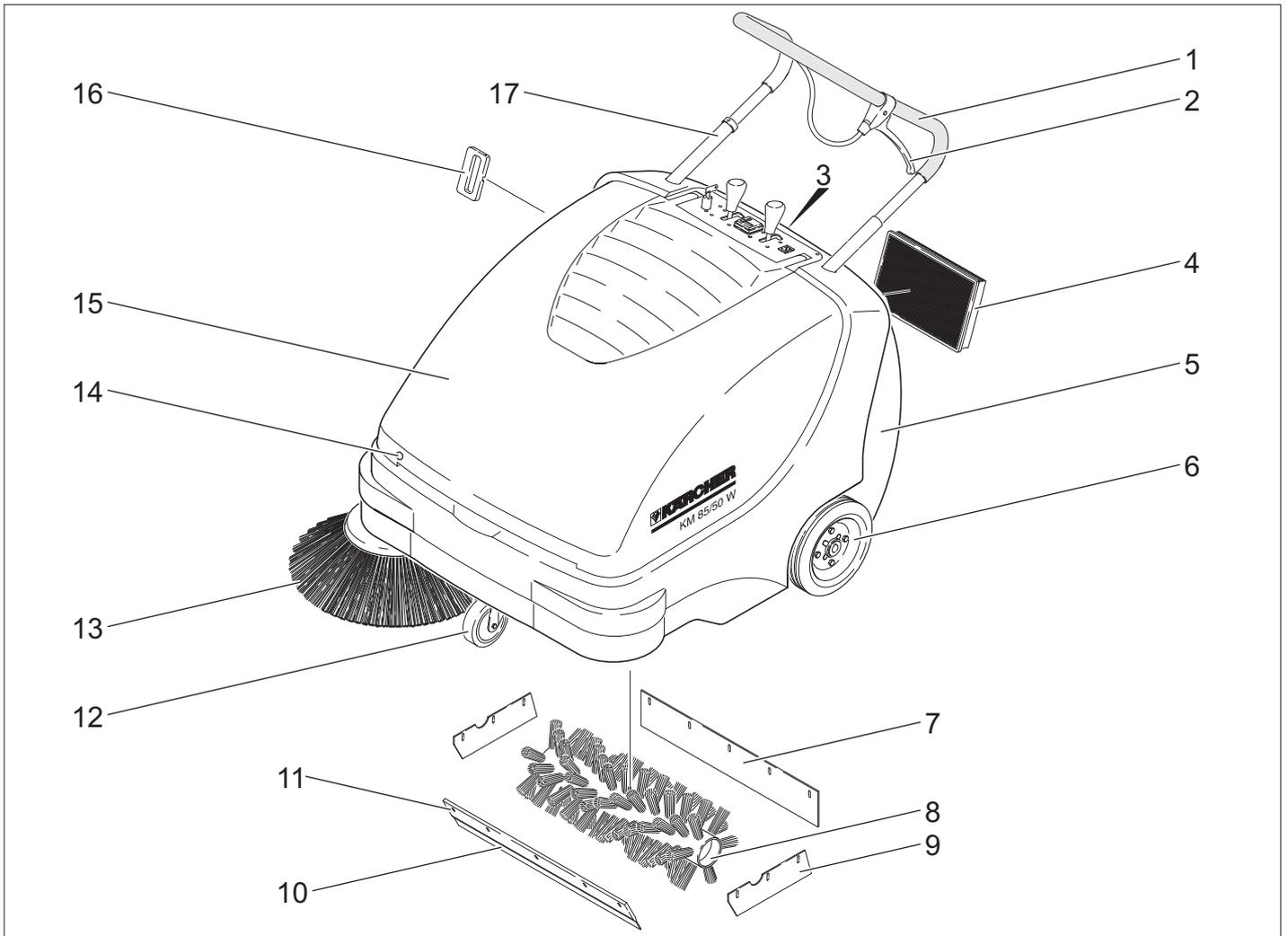

- 1 Guidon de poussée
- 2 Levier pour abaisser et lever la trappe à gros déchets
- 3 Fermeture du bac à poussières
- 4 Filtre à poussières
- 5 Bac à poussières
- 6 Roues d'entraînement
- 7 Baguette d'étanchéité arrière
- 8 Brosse rotative
- 9 Baguette d'étanchéité arrière
- 10 Baguette d'étanchéité avant
- 11 Trappe à gros déchets
- 12 Roulettes pivotantes et frein de stationnement
- 13 Balai latéral
- 14 Fermeture du capot
- 15 Capot
- 16 Nettoyage pour le filtre à poussières
- 17 Verrouillage du guidon de poussée
KM 85/50 W Bp Adv
KM 85/50 W Bp Pack Adv

Zone de commande

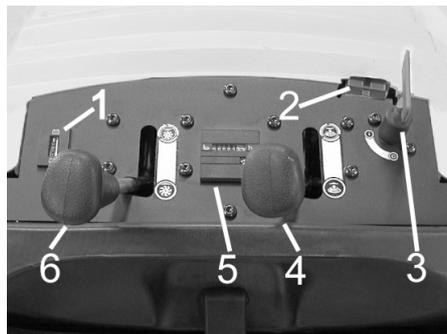

- 1 Affichage de contrôle de charge pour les batteries
- 2 Prise de charge de la batterie
KM 85/50 W Bp
KM 85/50 W Bp Adv
- 3 Interrupteur principal
- 4 Relever/ abaisser le balai latéral
- 5 Compteur d'heures de service
KM 85/50 W Bp Adv
KM 85/50 W Bp Pack Adv
- 6 Relever/abaisser la brosse rotative
KM 85/50 W Bp Adv
KM 85/50 W Bp Pack Adv

Interrupteur principal

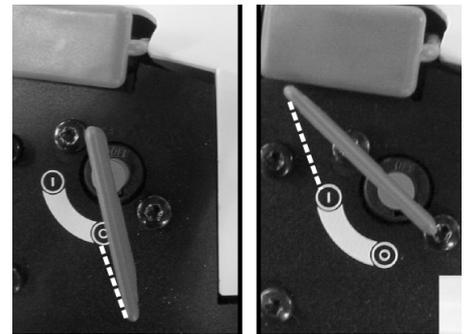

0	Moteur hors de service
1	Moteur marche

Retirer la clé :
Tourner la clé du sectionneur général au-delà de la position "0" et la retirer.

Repérage de couleur

- Les éléments de commande pour le processus de nettoyage sont jaunes.
- Les éléments de commande pour la maintenance et l'entretien sont en gris clair.

Ouvrir le capot de l'appareil

Remarque : Le capot de l'appareil est verrouillé avec la clé de l'interrupteur principal. La clé ne peut être retirée que lorsque le capot de l'appareil est verrouillé.

→ Enfiler la clé du sectionneur général dans le verrou de capot et la tourner de 180°.

→ Ouvrir le capot de l'appareil.



→ Fixer le capot avec le support de capot pour l'empêcher de tomber.

Fermer le capot de l'appareil

→ Retirer le support de capot.

→ Fermer le capot.

→ Fermer le capot de l'appareil avec la clé du sectionneur général.

Avant la mise en service

Déchargement de la machine

⚠ DANGER

Risque de blessure et d'endommagement ! Ne pas utiliser de chariot élévateur pour décharger l'appareil.

Pour décharger cet appareil, procéder comme suit :

→ Retirer le film plastique après avoir déchiré l'adhésif.

→ Retirer les cales de bois bloquant les roues et soulever l'appareil de la palette à la main.

Monter les balais latéraux

→ KM 85/50 W Bp Adv

KM 85/50 W Bp Pack Adv

Tourner le verrouillage du guidon de pousser dans le sens inverse à celui des aiguilles d'une montre, le verrouillage est desserré.

→ Retirer la poubelle.

→ Basculer le guidon de poussée vers l'arrière.



→ Fixer un nouveau balai et serrer les écrous.

→ Verser l'appareil en avant.

Batteries

Consignes de sécurité

Respecter impérativement ces consignes en cas de manipulation des batteries :

	Respecter les consignes situées sur la batterie, dans les instructions de service et dans le mode d'emploi du véhicule !
	Porter des lunettes de protection !
	Tenir les enfants à l'écart des acides et des batteries !
	Risque d'explosion !
	Toute flamme, matière incandescente, étincelle ou cigarette est interdite à proximité de la batterie !
	Risque de brûlure !
	Premiers soins !
	Attention !
	Mise au rebut !
	Ne pas mettre la batterie au rebut dans le vide-ordures !

⚠ Danger

Risque d'explosion ! Ne jamais déposer d'outils ou d'objets similaires sur les bornes et les barrettes de connexion de la batterie.

⚠ Danger

Risque de blessure ! Ne jamais mettre en contact des plaies avec le plomb. Prendre soin de toujours se laver les mains après avoir manipulé la batterie.

⚠ Danger

Risque d'incendie et d'explosion !

– Il est interdit de fumer ou de faire brûler des objets.

– Les espaces dans lesquelles sont chargées les batteries doivent être bien aérés, puisque au chargement peut apparaître du gaz très explosif.

⚠ Danger

Risque de brûlure !

- Des éclaboussures d'acide dans l'oeil ou sur la peau laver avec l'eau.
- Après avoir immédiatement le médecin.
- Laver les vêtements salés avec l'eau.

Monter les batteries

■ KM 85/50 W Bp

■ KM 85/50 W Bp Adv

Remarque : Pour les batteries et chargeur recommandés, voir les accessoires.

→ Ouvrir le capot de l'appareil.

→ Fixer le capot avec le support de capot pour l'empêcher de tomber.

PRÉCAUTION

Risque d'endommagement. Avant de mettre la batterie en place, désolidariser le câble Bowden de la tôle de maintien.

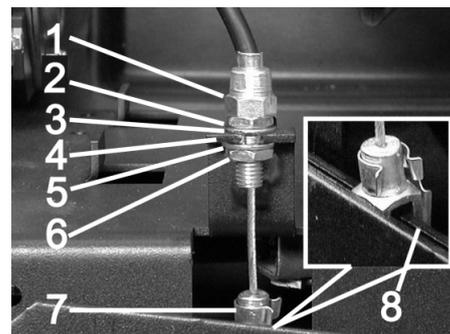

1 Ecrou de réglage

2 Écrou

3 Disque

4 Tôle de maintien

5 Disque

6 Contre-écrou

7 Tête de fourche

8 Levier

Desserrer le câble Bowden :

→ Retirer la tige de la tête de fourche et du levier.

→ Desserrer le contre-écrou

→ Décrocher l'écrou de réglage de la tôle de maintien.

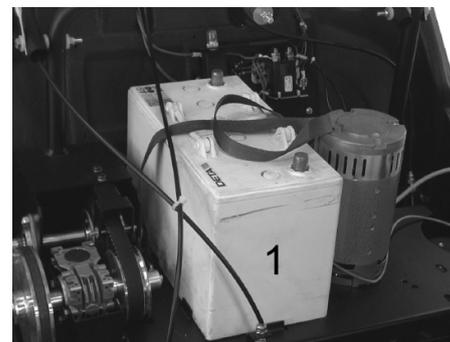

→ Disposer la batterie sur le support moteur.

→ Fixer la batterie avec une sangle de maintien.

Apporter de nouveau le câble Bowden :

→ Accrocher l'écrou de réglage dans la tôle de maintien.

→ Serrer le contre-écrou.

→ Positionner la tête de fourche sur le levier et enfoncer la tige à travers la tête de fourche et le levier puis la fixer.

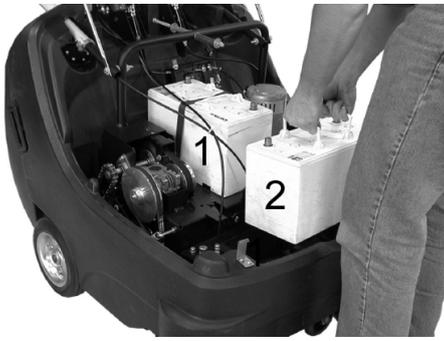

→ Disposer deux batteries dans le compartiment.

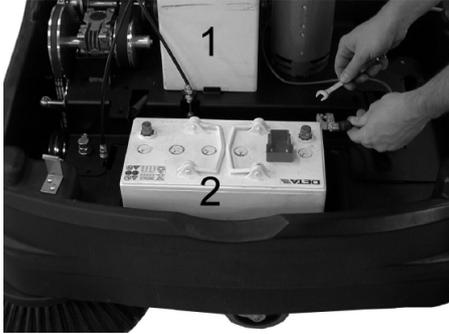

→ Monter la cosse (câble rouge) sur le pôle plus (+) de la batterie (2).

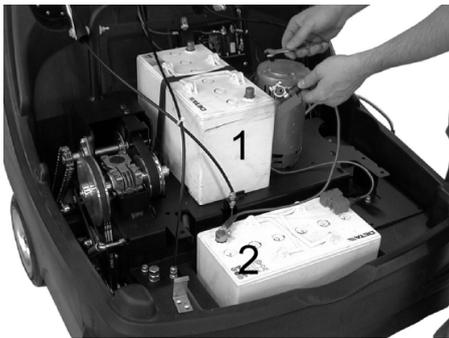

→ Visser la ligne de connexion à la batterie.

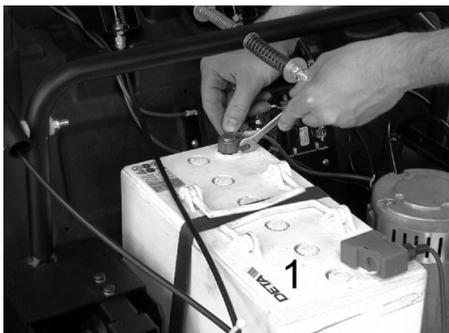

→ Monter la cosse sur le pôle moins (-) de la batterie (1).

Remarque : enduire les pôles de la batterie et les cosses de graisse pour les protéger.

PRÉCAUTION

Charger les batteries avant de mettre l'appareil en service.

Charger les batteries

⚠ Danger

Risque de blessure ! Respecter les consignes de sécurité pour l'utilisation de batteries. Lire avec attention le mode d'emploi du chargeur de batterie.

→ Mettre l'appareil hors tension.

■ **KM 85/50 W Bp Adv**



→ Retirer le couvercle de fermeture de la prise de charge de la batterie.

→ Raccorder le connecteur de liaison du chargeur.

→ Brancher la fiche secteur et mettre le chargeur en service si nécessaire.

■ **KM 85/50 W Bp Pack Adv**

→ Ouvrir le capot de l'appareil.

→ Fixer le capot avec le support de capot pour l'empêcher de tomber.

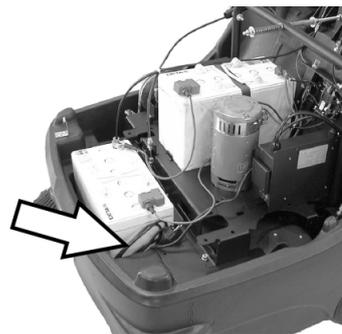

→ Connecter la fiche secteur du chargeur intégrée à la prise électrique.

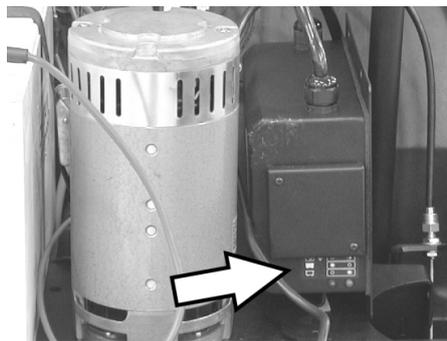

Affichage l'état de chargement de la batterie

Les batteries sont chargées	La lampe témoin est allumée en jaune
Les batteries sont chargées	La lampe témoin est allumée en vert.
Panne	La lampe témoin clignote en jaune

■ **KM 85/50 W Bp**

■ **KM 85/50 W Bp Pack**

→ Ouvrir le capot de l'appareil.

→ Fixer le capot avec le support de capot pour l'empêcher de tomber.

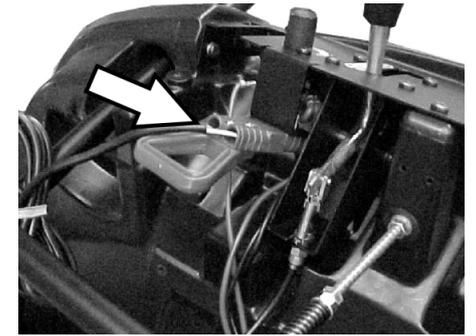

→ Raccorder le connecteur de liaison du chargeur.

→ Brancher la fiche secteur et mettre le chargeur en service si nécessaire.

Démonter les batteries

→ Ouvrir le capot de l'appareil.

→ Fixer le capot avec le support de capot pour l'empêcher de tomber.

→ Débrancher la borne polaire du pôle moins (-) de la batterie (1).

→ Dévisser le câble de raccord des batteries.

→ Débrancher la borne polaire du pôle plus (+) de la batterie (2).

→ Retirer la deuxième batterie du compartiment de batteries.

→ Desserrer le câble Bowden (voir Montage des batteries).

→ Détacher la courroie de retenue de la première batterie.

→ Retirer la première batterie du support moteur.

→ Eliminer les batteries dans le respect des dispositions en vigueur.

Mise en service

Consignes générales

→ Garer la balayeuse sur une surface plane.

→ Couper le moteur.

→ Serrer le frein de stationnement.

→ (uniquement variante Adv)

Tourner le verrouillage du guidon de pousser dans le sens des aiguilles d'une montre, le verrouillage est verrouillé.

Travaux de contrôle et de maintenance

→ Vérifier le niveau de charge de la batterie.

→ Contrôler les balais latéraux.

→ Vérifier la brosse rotative.

→ Nettoyer le filtre à poussières.

→ Vider le bac à poussières.

Remarque : Voir la description au chapitre Entretien et maintenance.

Fonctionnement

Démarrage de la machine

Remarque : Mise en service uniquement avec le capot fermé.

→ Desserrer le frein.



→ Tourner le verrouillage du guidon de pousser dans le sens des aiguilles d'une montre, le verrouillage est verrouillé.

L'appareil peut être déplacé sans entraînement.

→ Tourner le sectionneur général sur la position "1".

Remarque : La brosse rotative et le balai latéral tournent.

Déplacer la balayeuse

- KM 85/50 W Bp Adv
- KM 85/50 W Bp Pack Adv

⚠ DANGER

L'appareil peut rouler aussi vite en avant qu'en arrière. Pour cette raison, tirer le guidon de poussée avec précaution vers l'arrière.



→ Tourner le verrouillage du guidon de pousser dans le sens inverse à celui des aiguilles d'une montre, le verrouillage est desserré.

Avancer

→ Pousser le guidon de poussée vers l'avant.

Reculer

→ Tirer le guidon de poussée en arrière.

- KM 85/50 W Bp
- KM 85/50 W Bp Pack

Avancer

→ Pousser le guidon de poussée vers l'avant.

Franchissement des obstacles

Franchir des obstacles fixes jusqu'à 30 mm de hauteur :

→ Relever la trappe à gros déchets.

→ Franchir l'obstacle avec précaution en avançant lentement.

Franchir des obstacles fixes de plus de 30 mm de hauteur :

→ Le véhicule ne peut franchir ces obstacles qu'avec une rampe appropriée.

Balayage

⚠ Danger

Risque de blessure ! Lorsque la trappe à gros déchets est ouverte, la brosse rotative peut projeter des pierres ou des graviers vers l'avant. Veiller à ne mettre en danger aucune personne, animal ou objet.

PRÉCAUTION

Ne balayer ni bandes adhésives, ni fils de fer ou autres matériaux risquant de détériorer le mécanisme de balayage.

Remarque : Adapter la vitesse du véhicule aux conditions locales pour obtenir un résultat de nettoyage optimal.

Balayage avec trappe à gros déchets relevée

Remarque : la trappe à gros déchets doit être brièvement relevée pour permettre l'aspiration d'objets pouvant aller jusqu'à 50 mm de hauteur, comme les canettes de boissons.

Relever la trappe à gros déchets :

→ Tirer le levier pour soulever la trappe à gros déchets.

Abaisser la trappe à gros déchets :

→ Relâcher le levier pour soulever la trappe à gros déchets.

Remarque : pour obtenir un résultat de nettoyage optimal, la trappe à gros déchets doit être intégralement abaissée.

Balayage avec balais latéraux



→ Desserrer le blocage du levier. Le balai latéral est abaissé.

Abaisser la brosse rotative

KM 85/50 W Bp Adv

KM 85/50 W Bp Pack Adv



→ Desserrer le blocage du levier. La brosse rotative est abaissée.

Balayage de sols secs

Remarque : Le bac à poussières doit être vidé régulièrement pendant l'utilisation de la balayeuse.

Remarque : le filtre à poussières doit être nettoyé régulièrement pendant l'utilisation de la balayeuse.

Balayage de sols humides ou mouillés

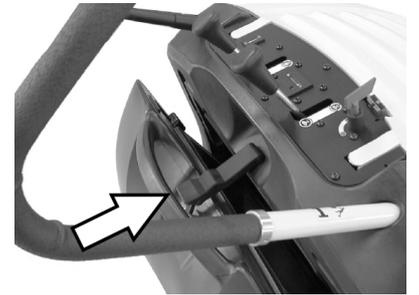

→ Ouvrir le verrou du bac à poussières et le laisser accroché.

Le bac à poussières s'ouvre de 3" (8 cm) environ.

Remarque : le filtre est ainsi protégé de l'humidité.

Nettoyer le filtre à poussières

→ Déplacer plusieurs fois d'avant en arrière la poignée du nettoyage de filtre.

Vider le bac à poussières

→ Nettoyer le filtre à poussières.

→ Ouvrir la fermeture du bac à poussières.

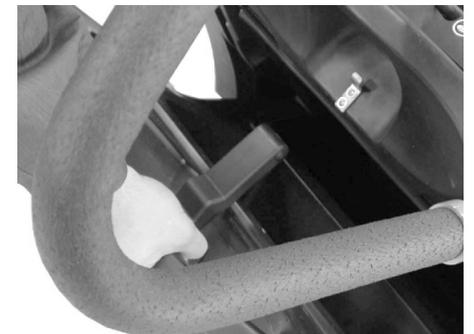

→ Décrocher la fermeture.



→ Retirer le bac à poussières.

→ Vider le bac à poussières.

→ Insérer le bac à poussières.

→ Accrocher la fermeture au bac à poussières.

→ Fermer la fermeture.

Remarque : Le collecteur de balayures est équipé de roulettes de transport.

Mise hors service de l'appareil

- Tourner le sectionneur général sur la position "0".
- Tourner la clé du sectionneur général au-delà de la position "0" et la retirer.
- Lever les balais latéraux.
- (uniquement variante Adv)
Remonter la brosse.
- Serrer le frein de stationnement.

Transport

⚠ DANGER

Risque de blessure et d'endommagement ! Respecter le poids de l'appareil lors du transport.

- Serrer le frein de stationnement.
- Débrancher les batteries.
- Sécuriser le véhicule à l'aide de cales sous les roues.
- Arrimer la machine avec des sangles ou des cordes.
- Sécuriser l'appareil contre les glissements ou les basculements selon les directives en vigueur lors du transport dans des véhicules.
- KM 85/50 W Bp Adv
KM 85/50 W Bp Pack Adv
Tourner le verrouillage du guidon de pousser dans le sens des aiguilles d'une montre, le verrouillage est verrouillé.



- 1 Zone de fixation au-dessus du guidon de poussée
- 2 Zone de fixation en dessous du capot de l'appareil

Remarque : respecter les repères (symbolisés par des chaînes) pratiqués sur le châssis pour la fixation.

Entreposage

⚠ DANGER

Risque de blessure et d'endommagement ! Prendre en compte le poids de l'appareil à l'entreposage.

Remisage

Respecter les instructions suivantes si la machine doit rester inutilisée pendant un certain temps :

- Garer la balayeuse sur une surface plane.
- Tourner la clé du sectionneur général au-delà de la position "0" et la retirer.
- Serrer le frein de stationnement.

- Sécuriser la balayeuse afin qu'elle ne puisse rouler librement.
- KM 85/50 W Bp Adv
KM 85/50 W Bp Pack Adv
Tourner le verrouillage du guidon de pousser dans le sens des aiguilles d'une montre, le verrouillage est verrouillé.
- (uniquement variante Adv)
Remonter la brosse.
- Lever les balais latéraux.
- Nettoyer l'intérieur et l'extérieur de la balayeuse.
- Garer la machine dans un endroit protégé et sec.
- Débrancher les batteries.
- Charger la batterie tous les 2 mois environ.

Entretien et maintenance

Consignes générales

- Les maintenances doivent être uniquement effectuées par des services d'assistances au client autorisés ou par des spécialistes.
- Les appareils utilisés industriellement à des locaux différents doivent être avoir effectués une révision de protection selon VDE 0701.

Nettoyage

PRÉCAUTION

Risque d'endommagement ! L'appareil ne peut être nettoyé à l'eau avec un flexible ou au jet haute pression (Danger de court-circuits ou autres dégâts).

Nettoyage intérieur du véhicule.

⚠ Danger

Risque de blessure ! Porter un masque et des lunettes de protection.

- Ouvrir le capot de l'appareil.
- Essuyer le véhicule avec un chiffon.
- Nettoyer le véhicule à l'air comprimé.
- Fermer le capot.

Nettoyage extérieur de l'appareil

- Nettoyer l'extérieur du véhicule avec un chiffon humide et un détergent doux.

Remarque : n'utiliser aucun détergent agressif.

Fréquence de maintenance

Compteur d'heures de service

KM 85/50 W Bp Adv
KM 85/50 W Bp Pack Adv

Remarque : le compteur d'heures de service indique l'échéance des périodes de maintenance.

Maintenance par le client

Maintenance quotidienne :

- Contrôler le degré d'usure du balai-brosse et de la balayeuse latérale et vérifier l'enroulement des bandes.
- Vérifier le fonctionnement de tous les éléments de commande.
- Vérifier le fonctionnement de toutes les lampes témoin.

Maintenance hebdomadaire :

- Contrôler la tension, l'usure et la fonction des courroies et de la chaîne d'entraînement.
- Contrôler la manœuvrabilité des câbles sous gaine et des pièces mobiles.
- Contrôler les baguettes d'étanchéité sur le filtre à poussières.
- Vérifier le fonctionnement du nettoyage de filtre.
- Vérifier le réglage et le degré d'usure des joints dans le domaine de balayage.
- Vérifier la surface de balayage de la brosse rotative.
- Contrôle du fonctionnement de la brosse rotative et du balai latéral.
- Nettoyer le filtre à poussières.

Remarque : pour la description, voir le chapitre Travaux de maintenance.

Remarque : tous les travaux d'entretien et de maintenance devant être faits par le client doivent être effectués par une personne qualifiée. Il est possible à tout moment de faire appel à un spécialiste Kärcher.

Maintenance par le service après-vente

Maintenance après 5 heures de service :

- Effectuer la première inspection.

Maintenance toutes les 50 heures de service :

Maintenance toutes les 100 heures de service :

Maintenance toutes les 500 heures de service :

Remarque : pour éviter de perdre le bénéfice de la garantie, veuillez confier au service après-vente Kärcher agréé tous les travaux de maintenance et d'entretien pendant la durée de la garantie.

Travaux de maintenance

Préparation :

- Garer la balayeuse sur une surface plane.
- Tourner la clé du sectionneur général au-delà de la position "0" et la retirer.
- Serrer le frein de stationnement.
- KM 85/50 W Bp Adv
KM 85/50 W Bp Pack Adv
Tourner le verrouillage du guidon de pousser dans le sens des aiguilles d'une montre, le verrouillage est verrouillé.

Consignes de sécurité générales

⚠ DANGER

Risque de blessure !

Le moteur continue à tourner 3 ou 4 secondes après l'arrêt. Ne pas s'approcher de la zone de travail pendant ce laps de temps.

- Débrancher ou couper la fiche de la batterie en cas de travaux à la machine électrique
- Avant de nettoyer et d'entretenir l'appareil, de changer des pièces ou de commutateur sur une autre fonction, l'appareil doit être arrêté, la clé retirée de l'interrupteur principal et la fiche de batterie débranchée ou la batterie coupée.

Vérifier le niveau de charge des batteries

- Tourner le sectionneur général sur la position "1".

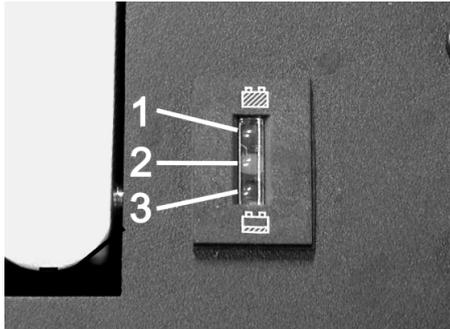

- 1 Vert : Batteries chargées
- 2 Jaune : durée de service restante env. 5 ... 10 minutes
- 3 Rouge : L'appareil se met hors service - charger les batteries

Contrôler la brosse rotative

- Serrer le frein de stationnement.
- Retirer la poubelle.



- Ôter les fils et bandes de la brosse rotative.

Changer la brosse rotative

Il est nécessaire de remplacer la brosse lorsque le nettoyage devient moins efficace à cause de l'usure des crins.

- KM 85/50 W Bp Adv
KM 85/50 W Bp Pack Adv
Tourner le verrouillage du guidon de pousser dans le sens inverse à celui des aiguilles d'une montre, le verrouillage est desserré.
- Retirer la poubelle.
- Basculer le guidon de poussée vers l'arrière.

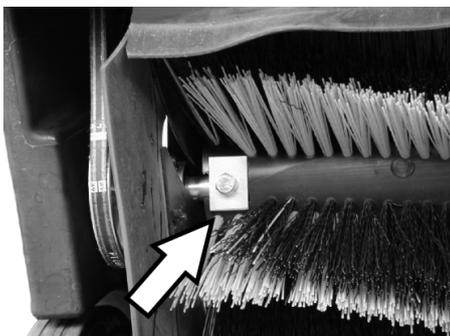

- Dévisser les vis de fixation gauche et droite.

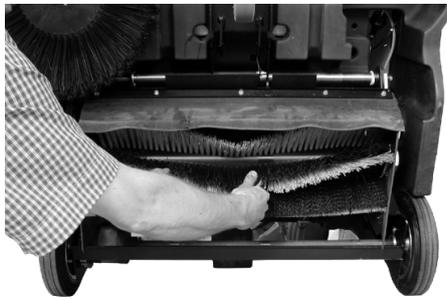

- Retirer la brosse rotative par le bas.

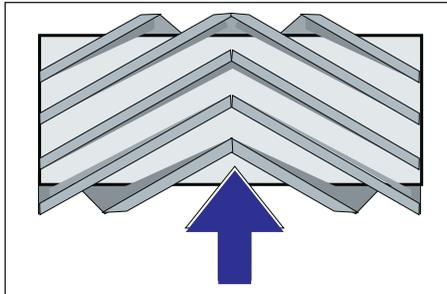

Positionner la brosse rotative dans le sens de la marche.

- Mettre en place et fixer une nouvelle brosse rotative.

Remarque : veiller au bon positionnement de la brosse lors du montage d'une nouvelle brosse rotative.

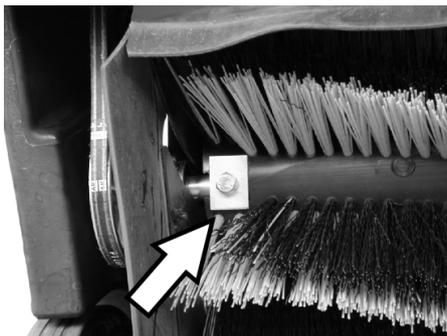

Veiller que les plaques de serrage rectangulaires soient dans la position correcte. Elles doivent chevaucher la brosse rotative en haut et en bas.

Remarque : Après le montage de la nouvelle brosse rotative, il convient de régler de nouveau la trace de balayage.

Contrôler et régler la trace de balayage

- Soulever la balayeuse à l'avant et la faire avancer sur un sol plan et lisse, visiblement recouvert de poussière ou de craie.
- Serrer le frein de stationnement.
- Faire tourner la brosse rotative pendant 15 à 30 secondes.
- Soulever la balayeuse à l'avant et la mener sur le côté.

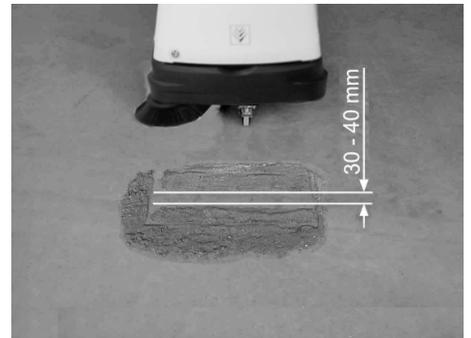

La trace de balayage doit former un rectangle régulier d'une largeur de 30 à 40 mm.

■ Régler la largeur de la trace de balayage :

KM 85/50 W Bp Adv

KM 85/50 W Bp Pack Adv

Remarque : Si la trace de balayage est trop petite et le câble Bowden tendu avec la brosse rotative abaissée, le câble Bowden doit être retendu.



- Régler la trace sur le câble Bowden.
- Contrôler la surface de balayage.

■ Régler la largeur de la trace de balayage :

KM 85/50 W Bp

KM 85/50 W Bp Pack



1 Bouton de réglage

- Actionner le bouton de réglage :
 - Dans le sens des aiguilles d'une montre : la trace de balayage devient plus étroite
 - En sens inverse des aiguilles d'une montre: la trace de balayage gagne en largeur
- Contrôler la surface de balayage.

Remplacer les balais latéraux

Il est nécessaire de remplacer la brosse lorsque le nettoyage devient moins efficace à cause de l'usure des crins.

→ KM 85/50 W Bp Adv

KM 85/50 W Bp Pack Adv

Tourner le verrouillage du guidon de pousser dans le sens inverse à celui des aiguilles d'une montre, le verrouillage est desserré.

→ Retirer la poubelle.

→ Basculer le guidon de poussée vers l'arrière.



→ Dévisser 3 vis sur le côté inférieur du balai latéral.

→ Enlever le balai latéral.

→ Fixer un nouveau balai sur l'entraîneur et serrer les écrous.

→ Verser l'appareil en avant.

Régler l'abaissement du balai latéral

Il est nécessaire de procéder à un réglage lorsque le nettoyage devient moins efficace à cause de l'usure des crins.



→ Desserrer le contre-écrou

→ Régler la vis de réglage.

→ Serrer le contre-écrou.

Régler le levage de la trappe à gros déchets

- Un réglage est nécessaire quand la trappe à gros déchets ne peut plus être suffisamment levée.

- Lorsque le balayage perd en efficacité, par ex. par usure de la lèvre frontale, le câble Bowden doit être légèrement relâché.

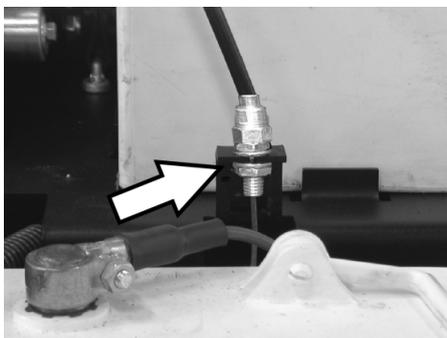

→ Desserrer le contre-écrou

→ Régler la vis de réglage.

→ Serrer le contre-écrou.

Régler et remplacer les baguettes d'étanchéité

Si le résultat du balayage perd en qualité du fait de l'usure des baguettes d'étanchéité, celles-ci doivent être réglées ou remplacées.

→ KM 85/50 W Bp Adv

KM 85/50 W Bp Pack Adv

Tourner le verrouillage du guidon de pousser dans le sens inverse à celui des aiguilles d'une montre, le verrouillage est desserré.

→ Retirer la poubelle.

→ Basculer le guidon de poussée vers l'arrière.

■ Baguette d'étanchéité avant



→ Dévisser la fixation de la barre d'étanchéité.

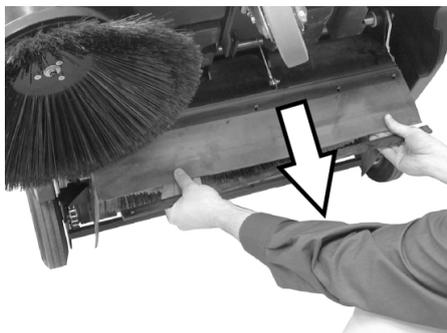

→ Régler la barre d'étanchéité en la décalant vers le bas dans les trous oblongs.

→ Serrer les vis de fixation de la barre d'étanchéité.

→ Redresser l'appareil et le pousser vers l'avant sur une courte distance.

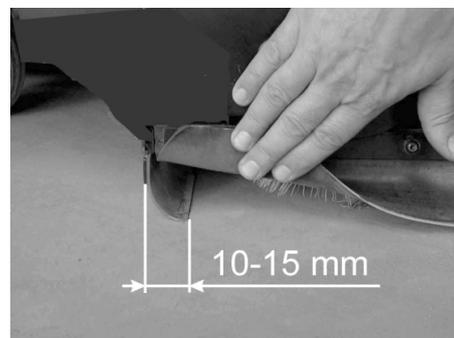

→ Régler la baguette avant de sorte qu'elle s'incurve et présente une traîne de 10 à 15 mm.

Remarque : Si la plage de réglage n'est plus suffisante, la baguette d'étanchéité est usée et doit être remplacée.

■ Baguette d'étanchéité arrière

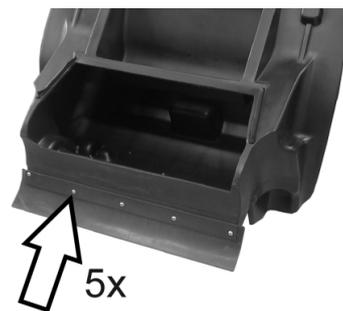

→ Retirer la poubelle.

→ Dévisser la fixation de la barre d'étanchéité.

→ Remplacer la barre d'étanchéité.

→ Serrer la fixation de la barre d'étanchéité.

■ Baguettes d'étanchéité latérales

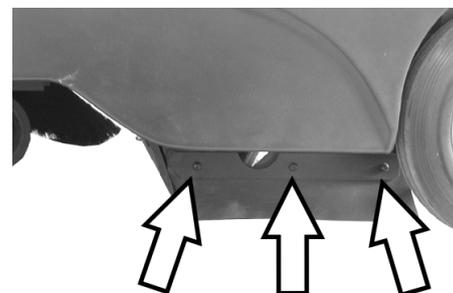

→ Dévisser la fixation de la barre d'étanchéité.

→ Remplacer la barre d'étanchéité.

→ Visser la nouvelle baguette sans la serrer.

→ Insérer une cale d'épaisseur de 1-2 mm afin de régler l'écartement avec le sol.

→ Orienter la baguette d'étanchéité.

→ Serrer la fixation de la barre d'étanchéité.

Remplacer le filtre à poussières

⚠ AVERTISSEMENT

Vider le bac à poussières avant de procéder au remplacement du filtre. Porter un masque de protection pour effectuer des travaux de maintenance sur le système de filtration. Respecter les consignes de sécurité concernant la manipulation de fines poussières.

- Serrer le frein de stationnement.
- Retirer la poubelle.

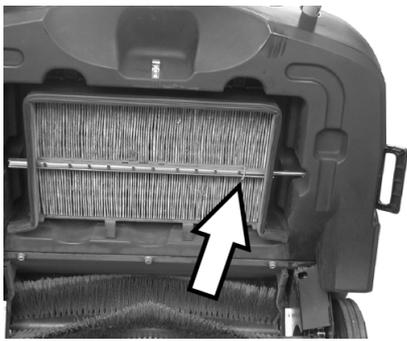

- Retirer la goupille fendue de protection de la barre de vibreur.
- Sortir la barre.

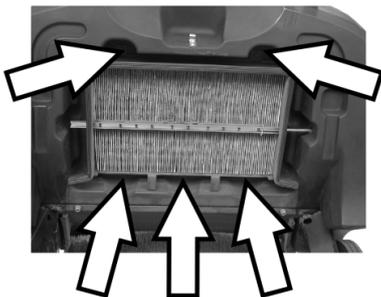

- Dévisser les vis.



- Enlever le châssis de tôle.
- Remplacer le filtre à poussières.

Remarque : lors du montage du nouveau filtre, veiller à ne pas endommager les lamelles.

Remplacer le fusible/réinitialiser le fusible à percuter

KM 85/50 W Bp Adv
KM 85/50 W Bp Pack Adv

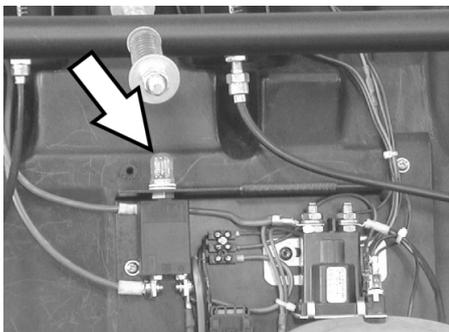

- Réinitialiser le fusible à percuter F1
- Appuyer sur le bouton.

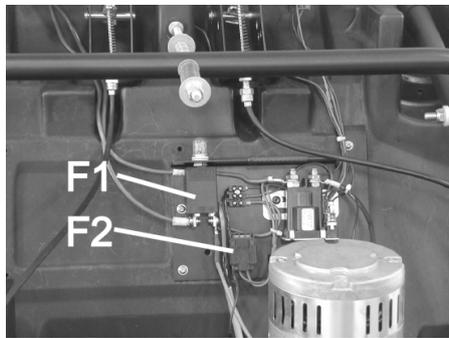

F1	Fusible circuit de charge, fusible à percuter (50 A)
F2	Fusible circuit de commande, fusible à lame de plomb (3 A)

- Enlever le couvercle à l'aide d'un tournevis.
- Remplacer les fusibles défectueux.
- Fixer le capot.

Remarque : Le fusible doit être enfoncé.
KM 85/50 W Bp
KM 85/50 W Bp Pack

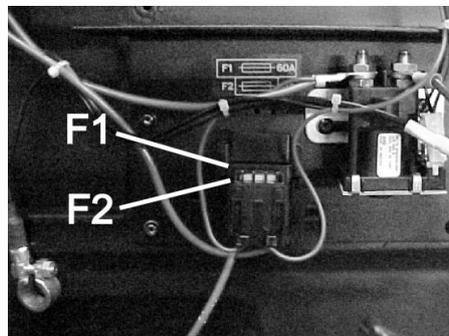

F1	Fusible circuit de charge, fusible à lame de plomb (60 A)
F2	Fusible circuit de commande, fusible à lame de plomb (3 A)

- Enlever le couvercle à l'aide d'un tournevis.
- Remplacer les fusibles défectueux.
- Fixer le capot.

Accessoires

	N° de réf.
Balai latéral Avec crins standard pour les surfaces intérieures et extérieures.	6.906-132.0
Balais latéraux, mous Pour la poussière fine sur les surfaces intérieures, résistant à l'humidité.	6.905-626.0
Balais latéraux, durs Pour retirer les salissures adhérent fortement en extérieur, résistante à l'humidité.	6.905-625.0
Brosse rotative standard KM 85/50 W Bp KM 85/50 W Bp Pack Résistante à l'usure et à l'humidité Crin universel pour le nettoyage intérieur et extérieur.	6.906-509.0
Brosse rotative, professionnelle KM 85/50 W Bp Adv KM 85/50 W Bp Pack Adv Pour une utilisation professionnelle, particulièrement résistante à l'usure.	6.906-508.0
Filtre à poussières Remplacer le filtre à plis plats au moins une fois par an. Résistant à l'eau, lavable. Efficacité du filtre > 99,9%, correspond à la catégorie C du ZH 1/487 du BIA.	5.731-585.0

Batteries recommandées

12 V

* L'appareil nécessite 2 batteries

KM 85/50 W Bp Pack Adv	N° de réf.
Batterie exempte de maintenance 105 Ah	6.654-141.0

KM 85/50 W Bp Adv	N° de réf.
Batterie exempte de maintenance 76 Ah	6.654-301.0

KM 85/50 W Bp Pack	N° de réf.
80 Ah, sans entretien	6.654-048.0

Chargeurs recommandés

24 V

	N° de réf.
KM 85/50 W Bp Pack Adv	6.654-140.0
KM 85/50 W Bp Adv	6.654-102.0
KM 85/50 W Bp Pack	6.654-067.0

Assistance en cas de panne

Panne	Remède
Il est impossible de mettre l'appareil en marche	Charger les batteries
	Contrôler les fusibles, le cas échéant enfoncer le fusible à percuter ou remplacer le fusible
	Contacteur le service après-vente Kärcher
Le moteur tourne mais le véhicule reste sur place	Contrôler la courroie et la chaîne
	Variante Adv : Desserrer le verrouiller de guidon de poussée
	Contacteur le service après-vente Kärcher
L'appareil s'arrête lors de déplacement sur une montée	Prendre un chemin avec une pente moins abrupte
	Contacteur le service après-vente Kärcher
Le balayage n'est pas effectif	Vérifier l'usure de la brosse rotative et des balais latéraux, les remplacer si nécessaire.
	Contrôler la tension et le fonctionnement des courroies, si nécessaire, les remplacer
	Régler la trace de balayage
	Changer la brosse rotative
	Contacteur le service après-vente Kärcher
De la poussière s'échappe de l'appareil	Vérifier le filtre à poussières, le nettoyer ou l'échanger
	Vider le bac à poussières
	Remplacer le profilé d'étanchéité sur le bac à poussières
	Contrôler l'usure des baguettes d'étanchéité, régler la hauteur si nécessaire ou les remplacer
Le balayage des bordures n'est pas satisfaisant	Régler l'abaissement du balai latéral
	Changer les balais latéraux
	Contacteur le service après-vente Kärcher
Le levage des balais latéraux ne fonctionne pas	Contrôler le câble Bowden du levage des balais latéraux
	Contacteur le service après-vente Kärcher
KM 85/50 W Bp Pack Adv La lampe témoin du chargeur de batterie clignote	cf. le mode d'emploi du chargeur
	Contacteur le service après-vente Kärcher

Déclaration de conformité CE

Nous certifions par la présente que la machine spécifiée ci-après répond de par sa conception et son type de construction ainsi que de par la version que nous avons mise sur le marché aux prescriptions fondamentales stipulées en matière de sécurité et d'hygiène par les directives européennes en vigueur. Toute modification apportée à la machine sans notre accord rend cette déclaration invalide.

Produit: Machine à aspiration inversée
Type: 1.351-xxx

Directives européennes en vigueur :

2006/42/CE (+2009/127/CE)
 2004/108/CE
 2000/14/CE

Normes harmonisées appliquées :

EN 60335-1
 EN 60335-2-29: 2004+A2: 2010
 EN 60335-2-72
 EN 55014-1: 2006+A1: 2009+A2: 2011
 EN 55014-2: 1997+A1: 2001+A2: 2008
 EN 61000-3-2: 2006+A1: 2009+A2: 2009
 EN 61000-3-3: 2013
 EN 62233: 2008

Procédures d'évaluation de la conformité

2000/14/CE: Annexe V

Niveau de puissance acoustique dB(A)

Mesuré: 82
 Garanti: 83

 H. Jenner
 CEO

 S. Reiser
 Head of Approbation

Responsable de la documentation:
 S. Reiser

Alfred Kärcher GmbH Co. KG
 Alfred-Kärcher-Str. 28 - 40
 71364 Winnenden (Germany)
 Téléphone : +49 7195 14-0
 Télécopieur : +49 7195 14-2212

Winnenden, 2012/04/01

Garantie

Dans chaque pays, les conditions de garantie en vigueur sont celles publiées par notre société de distribution responsable. Les éventuelles pannes sur l'appareil sont réparées gratuitement dans le délai de validité de la garantie, dans la mesure où celles-ci relèvent d'un défaut matériel ou d'un vice de fabrication. En cas de recours en garantie, adressez-vous à votre revendeur ou au service après-vente agréé le plus proche munis de votre preuve d'achat.

Les soussignés agissent sur ordre et sur procuration de la Direction commerciale.

Caractéristiques techniques

		KM 85/50 W Bp 1.351-107.0	KM 85/50 W Bp Adv 1.351-108.0	KM 85/50 W Bp Pack 1.351-114.0	KM 85/50 W Bp Pack Adv 1.351-115.0
Caractéristiques de la machine					
Longueur x largeur x hauteur	mm	1355 x 910 x 1155	1355 x 910 x 1155	1355 x 910 x 1155	1355 x 910 x 1155
Poids	kg	115	115	175	195
Vitesse de conduite et de balayage	km/h	4,5	4,5	4,5	4,5
Pente (max.)	%	2	2 (15 avec frein supplémentaire 2.640-301.0)	2	2 (15 avec frein supplémentaire 2.640-301.0)
Diamètre de la brosse rotative	mm	250	250	250	250
Diamètre des balais latéraux	mm	410	410	410	410
Capacité de balayage max.	m ² /h	3825	3825	3825	3825
Largeur de balayage sans balais latéraux	mm	610	610	610	610
Largeur de travail avec les balais latéraux	mm	850	850	850	850
Volume du bac à poussières	l	50	50	50	50
Type de protection contre la pluie	--	IPX 3	IPX 3	IPX 3	IPX 3
Moteur					
Type	--	Moteur à courant continu et aimant permanent	Moteur à courant continu et aimant permanent	Moteur à courant continu et aimant permanent	Moteur à courant continu et aimant permanent
Tension	V	24	24	24	24
Puissance nominale	W	750	750	750	750
Vitesse de rotation	1/min	2600	2600	2600	2600
Batteries					
Type	--	--	--	2x 12 V, sans entretien	2x 12 V, sans entretien
Capacité	Ah	--	--	80	100
Autonomie après plusieurs charges	h	ca. 2,7	ca. 2,7	ca. 2,7	ca. 2,7
Système de filtration et d'aspiration					
Surface de filtrage pour poussières fines	m ²	2,3	2,3	2,3	2,3
Catégorie d'utilisation du filtre pour poussières non toxiques	--	L	L	L	L
Dépression nominale du système d'aspiration	mbar	4	4	4	4
Débit volumique nominal du système d'aspiration	l/s	45	45	45	45
Conditions environnement					
Température	°C	-5 à +40	-5 à +40	-5 à +40	-5 à +40
Hygrométrie, non-condensée	%	0 - 90	0 - 90	0 - 90	0 - 90
Valeurs déterminées selon EN 60335-2-72					
Émission sonore					
Niveau de pression acoustique L _{pA}	dB(A)	66	66	66	66
Incertitude K _{pA}	dB(A)	1	1	1	1
Niveau de pression acoustique L _{WA} + incertitude K _{WA}	dB(A)	83	83	83	83
Vibrations de l'appareil					
Valeur de vibrations bras-main	m/s ²	<2,5	<2,5	<2,5	<2,5
Incertitude K	m/s ²	0,2	0,2	0,2	0,2

 Prima di utilizzare l'apparecchio per la prima volta, leggere le presenti istruzioni originali, seguirle e conservarle per un uso futuro o in caso di rivendita dell'apparecchio.

Prima di procedere alla prima messa in funzione leggere tassativamente le norme di sicurezza n. 5.956-250!

Indice

Norme di sicurezza	IT	..	1
Avvertenze generali	IT	..	1
Simboli riportati nel manuale d'uso	IT	..	1
Funzione	IT	..	2
Uso conforme a destinazione	IT	..	2
Pavimentazioni adatte	IT	..	2
Protezione dell'ambiente	IT	..	2
Elementi di comando e di funzione	IT	..	3
Quadro di controllo	IT	..	3
Interruttore principale	IT	..	3
Contrassegno colore	IT	..	3
Aprire il cofano	IT	..	4
Chiudere il cofano	IT	..	4
Prima della messa in funzione	IT	..	4
Operazione di scarico	IT	..	4
Montare le spazzole laterali	IT	..	4
Batterie	IT	..	4
Messa in funzione	IT	..	5
Avvertenze generali	IT	..	5
Interventi di controllo e di manutenzione	IT	..	5
Funzionamento	IT	..	6
Avviare l'apparecchio	IT	..	6
Guida	IT	..	6
Operazioni di spazzamento	IT	..	6
Pulire il filtro della polvere	IT	..	6
Svuotamento del vano raccolta	IT	..	6
Spegnere l'apparecchio	IT	..	6
Trasporto	IT	..	7
Supporto	IT	..	7
Fermo dell'impianto	IT	..	7
Cura e manutenzione	IT	..	7
Avvertenze generali	IT	..	7
Pulizia	IT	..	7
Intervalli di manutenzione	IT	..	7
Interventi di manutenzione	IT	..	7
Accessori	IT	..	10
Batterie consigliate	IT	..	10
Caricabatterie consigliati	IT	..	10
Guida alla risoluzione dei guasti	IT	..	11
Dichiarazione di conformità CE	IT	..	11
Garanzia	IT	..	11
Dati tecnici	IT	..	12

Norme di sicurezza

Avvertenze generali

Si dovessero verificare danni dovuti al trasporto al momento del disimballo, informare immediatamente il proprio rivenditore.

- Le targhette di avvertimento sull'apparecchio forniscono importanti indicazioni per un uso sicuro.
- Oltre alle indicazioni contenute nel manuale d'uso è necessario osservare le norme di sicurezza e antinfortunistiche generali vigenti.

Modalità di marcia

Pericolo

Rischio di lesioni!

Rischio di ribaltamento in forte pendenza.

Rischio di ribaltamento in caso di inclinazione laterale eccessiva.

➔ KM 85/50 W Bp
KM 85/50 W Bp Pack
Non percorrere pendenze superiori al 2% in senso di marcia.

Percorrere diagonalmente al senso di marcia pendenze non superiori al 2%.

➔ KM 85/50 W Bp Adv
KM 85/50 W Bp Pack Adv
Non percorrere pendenze superiori al 15% in senso di marcia.

Percorrere diagonalmente al senso di marcia pendenze non superiori al 2%.

Rischio di ribaltamento su terreni instabili.

➔ *Condurre l'apparecchio solo su pavimentazioni stabili.*

- Rispettare in linea di principio le norme, i regolamenti e le disposizioni che valgono per gli autoveicoli.
- L'operatore deve utilizzare l'apparecchio in modo conforme alla destinazione d'uso. Durante la guida, deve tenere conto delle condizioni presenti in loco e fare attenzione a persone terze (in particolare bambini) durante l'uso dell'apparecchio.
- L'apparecchio deve essere utilizzato solo da persone istruite sul rispettivo uso o che hanno dato prova di sapere utilizzare l'apparecchio ed espressamente incaricate dell'uso.
- È vietato l'impiego dell'apparecchio da parte di bambini o adolescenti.
- ➔ Per evitare che l'apparecchio venga utilizzato da persone non autorizzate, togliere la chiave dell'interruttore principale.
- ➔ Non lasciare mai l'apparecchio incustodito quando è in funzione il motore. L'operatore deve lasciare l'apparecchio solo dopo aver spento il motore, averlo bloccato contro eventuali movimenti, aver inserito il freno di strazionamento ed estratto la chiave dell'interruttore principale.

Apparecchi con alimentazione a batteria

Avviso: Il diritto di garanzia esiste soltanto, se si usano batterie e caricabatterie raccomandati dalla Kärcher.

- Osservare assolutamente le istruzioni d'uso del produttore della batteria e del caricabatterie. Osservare le raccomandazioni del legislatore riguardanti l'utilizzo di batterie.
- Le batterie scariche devono essere caricate al più presto possibile.
- Per evitare correnti di dispersione, mantenere le batterie pulite e asciutte. Proteggere le batterie da impurità (p.es. polveri di metallo).
- Non depositare utensili o altri oggetti simili sulla batteria. Pericolo di corto circuito e di esplosione.
- Non lavorare assolutamente con fiamme aperte nelle vicinanze della batteria o nell'apposito locale caricabatteria. Non produrre scintille e non fumare. Rischio di esplosioni.
- Non toccare componenti molto caldi quali ad esempio il motore trazione (Pericolo di ustione).
- Prudenza con l'acido batteria! Osservare le relative norme di sicurezza!
- Le batterie dismesse devono essere smaltite conformemente alle norme ambientali (direttiva UE 91/157 CEE).

Accessori e ricambi

- Impiegare esclusivamente accessori e ricambi autorizzati dal produttore. Accessori e ricambi originali garantiscono che l'apparecchio possa essere impiegato in modo sicuro e senza disfunzioni.
- La lista dei pezzi di ricambio più comuni è riportata alla fine del presente manuale d'uso.
- Maggiori informazioni sulle parti di ricambio sono reperibili al sito www.kaercher.com alla voce "Service".

Simboli riportati nel manuale d'uso

PERICOLO

Avverte da un rischio imminente che determina lesioni corporee gravi o la morte.

AVVERTIMENTO

Avverte da una probabile situazione pericolosa che potrebbe determinare lesioni corporee gravi o la morte.

PRUDENZA

Indica una probabile situazione pericolosa che potrebbe determinare danni leggeri a persone o danni alle cose.

Funzione

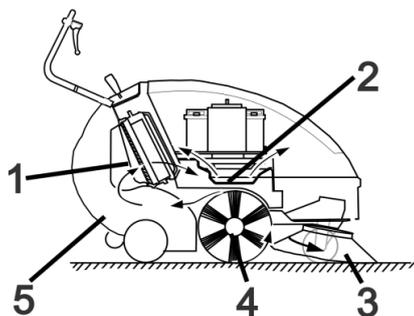

La spazzatrice funziona secondo il seguente principio.

- La scopa laterale (3) pulisce gli angoli ed i bordi della superficie da pulire e convoglia lo sporco nella carreggiata del rullospazzola.
- Il rullospazzola rotante (4) convoglia lo sporco direttamente nel vano raccolta (5).
- La polvere che si alza nel vano raccolta viene separata per mezzo del filtro polvere (1) e l'aria filtrata viene aspirata dall'aspiratore-raccoglitore (2).

Uso conforme a destinazione

Utilizzate la presente spazzatrice solo conformemente alle indicazioni fornite da questo manuale d'uso.

- ➔ Prima dell'uso assicurarsi del perfetto stato e del funzionamento sicuro dell'apparecchio e delle attrezzature di lavoro. In caso contrario è vietato usarlo.
- Questa spazzatrice è destinata a spazzare superfici sporche in ambienti interni ed esterni.
- L'apparecchio non è previsto per la pulizia di strade pubbliche.
- L'apparecchio non si adatta all'aspirazione di polveri dannose alla salute.
- È vietato apportare modifiche all'apparecchio.
- Non spazzare/aspirare mai liquidi esplosivi, gas infiammabili o acidi e solventi allo stato puro! Ne fanno parte benzina, diluenti per vernici o gasolio che, insieme all'aria di aspirazione, possono formare vapori o miscele esplosivi, nonché acetone, acidi e solventi allo stato puro che corrodono i materiali dell'apparecchio.
- Non spazzare/aspirare oggetti ardenti o incandescenti.
- L'apparecchio è idoneo soltanto all'uso su pavimentazioni indicate nel presente manuale.
- È consentito percorrere sole quelle superfici adibite all'uso della macchina da parte dell'imprenditore o dei suoi incaricati.
- È vietato sostare in aree di pericolo. È vietato usare l'apparecchio in ambienti a rischio di esplosione.
- Regola generale da rispettare: tenere lontana dall'apparecchio qualsiasi sostanza facilmente infiammabile (pericolo d'esplosione/d'incendio).

Pavimentazioni adatte

- Asfalto
- Pavimenti industriali
- Massetto
- Cemento
- Pietre da pavimentazioni

Protezione dell'ambiente



Tutti gli imballaggi sono riciclabili. Gli imballaggi non vanno gettati nei rifiuti domestici, ma consegnati ai relativi centri di raccolta.



Gli apparecchi dismessi contengono materiali riciclabili preziosi e vanno consegnati ai relativi centri di raccolta. Sia le batterie che gli accumulatori contengono sostanze che non devono essere disperse nell'ambiente. Si prega quindi di smaltire gli apparecchi dismessi, le batterie e gli accumulatori mediante i sistemi di raccolta differenziata.

Avvertenze sui contenuti (REACH)

Informazioni aggiornate sui contenuti sono disponibili all'indirizzo:

www.kaercher.com/REACH

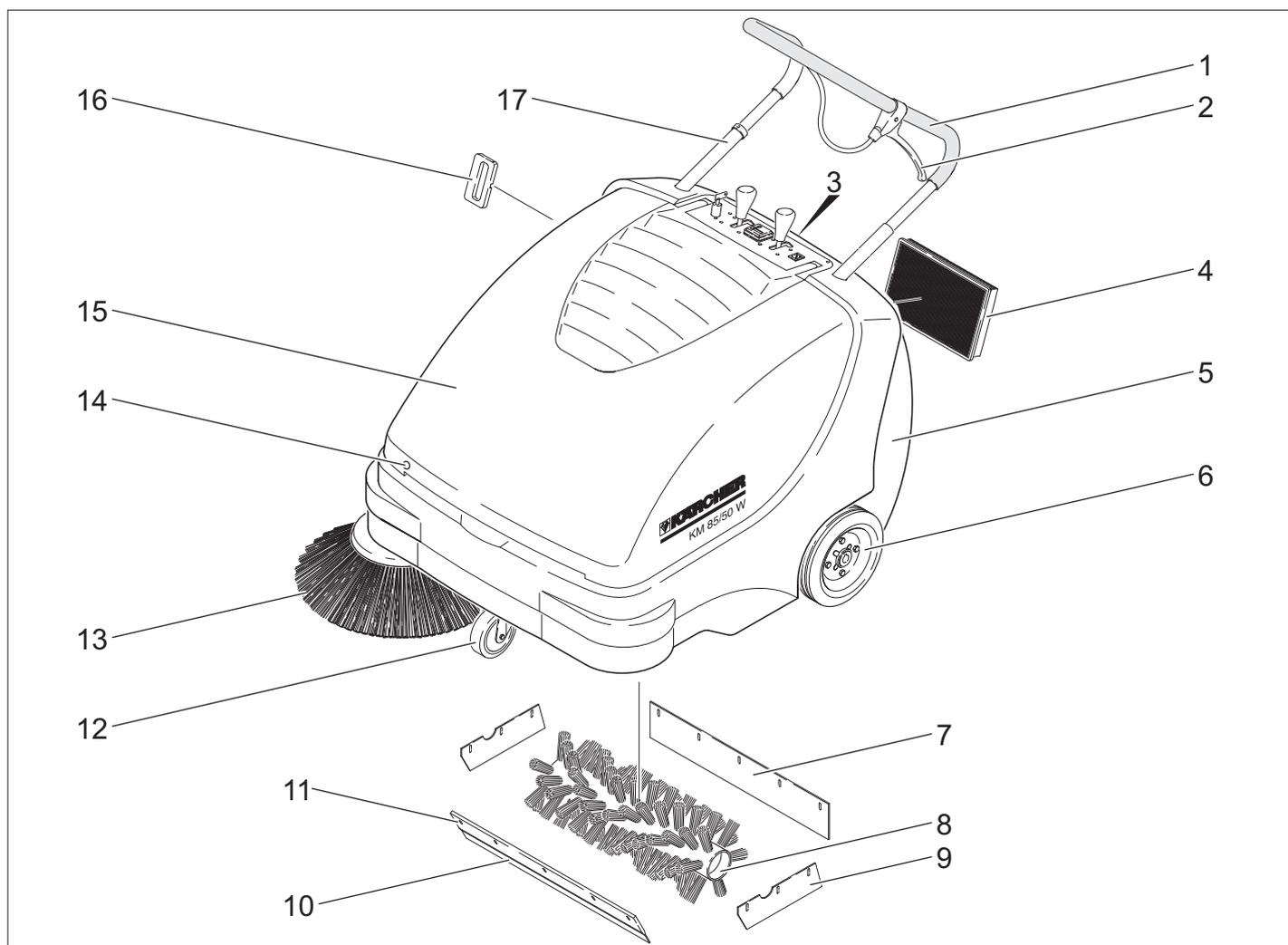

- 1 Archetto di spinta
 - 2 Leva per abbassare e sollevare il portello dello sporco grossolano
 - 3 Chiusura del vano raccolta
 - 4 Filtro della polvere
 - 5 Vano raccolta
 - 6 Ruote motrici
 - 7 Listello di tenuta posteriore
 - 8 Rullo spazzola
 - 9 Listello di tenuta laterale
 - 10 Listello di tenuta anteriore
 - 11 Serranda per lo sporco grossolano
 - 12 Ruota pivotante con freno di stazionamento
 - 13 Spazzole laterali
 - 14 Chiusura cofano
 - 15 Cofano
 - 16 Pulizia filtro della polvere
 - 17 Chiusura archetto di spinta
- KM 85/50 W Bp Adv
KM 85/50 W Bp Pack Adv

Quadro di controllo

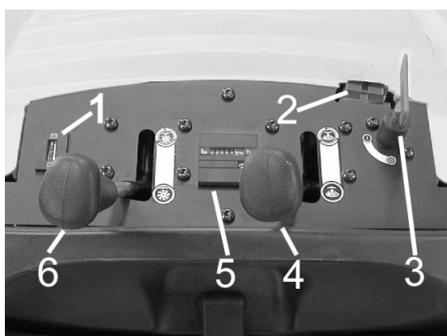

- 1 Indicatore di controllo per la ricarica delle batterie
- 2 Scatola ricaricabatterie
KM 85/50 W Bp
KM 85/50 W Bp Adv
- 3 Interruttore principale
- 4 Sollevamento/abbassamento spazzole laterali
- 5 Contatore ore di funzionamento
KM 85/50 W Bp Adv
KM 85/50 W Bp Pack Adv
- 6 Sollevamento/abbassamento rullo-spazzola
KM 85/50 W Bp Adv
KM 85/50 W Bp Pack Adv

Interruttore principale

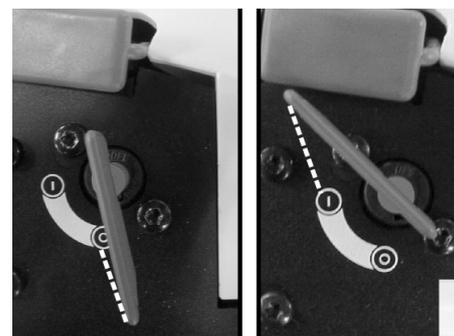

0	Motore spento
1	Motore acceso

Togliere la chiave:
Ruotare la chiave dell'interruttore principale sulla posizione „0“ ed estrarla.

Contrassegno colore

- Gli elementi di comando per il processo di pulizia sono gialli.
- Gli elementi di comando per la manutenzione ed il service sono grigio chiaro.

Aprire il cofano

Avviso: La copertura dell'apparecchio viene chiusa con la chiave dell'interruttore principale. La chiave può essere estratta solo quando la copertura dell'apparecchio è chiusa.

- Introdurre la chiave dell'interruttore principale nella chiusura del cofano e ruotare la chiave di 180°.
- Aprire il cofano.

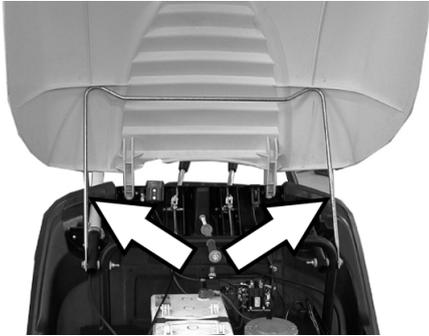

- Bloccare la copertura dell'apparecchio con il sostegno prima della chiusura.

Chiudere il cofano

- Rimuovere il sostegno della copertura.
- Chiudere il cofano.
- Chiudere il cofano dell'apparecchio con la chiave dell'interruttore principale.

Prima della messa in funzione

Operazione di scarico

⚠ PERICOLO

Pericolo di lesioni e di danneggiamento! Per scaricare l'apparecchio non usare alcun carrello elevatore.

Procedere come segue:

- Tagliare il nastro da imballo di plastica e togliere la pellicola.
- Rimuovere i cunei di legno per il blocco delle ruote e sollevare l'apparecchio manualmente dal pallet.

Montare le spazzole laterali

- KM 85/50 W Bp Adv
KM 85/50 W Bp Pack Adv
Ruotare la chiusura dell'archetto di spinta in senso antiorario, la chiusura è sbloccata.
- Estrarre il vano raccolta.
- Spingere l'apparecchio indietro sull'archetto di spinta.

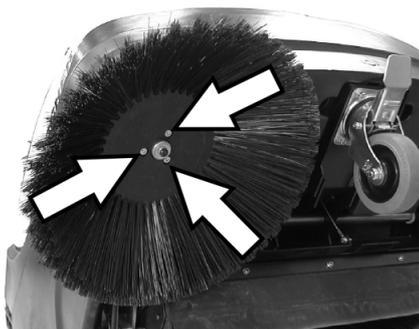

- Applicare la scopa laterale sul trascinatore e avviarla.
- Ribaltare in avanti l'apparecchio.

Batterie

Norme di sicurezza per l'uso di batterie

Durante l'utilizzo di batterie osservare assolutamente le seguenti indicazioni di pericolo:

	Rispettare le indicazioni riportate sulla batteria, nelle istruzioni per l'uso e nel manuale d'uso del veicolo.
	Indossare una protezione per gli occhi.
	Tenere l'acido e le batterie fuori dalla portata dei bambini.
	Rischio di esplosione!
	Vietato accendere fuochi, produrre scintille, usare luci libere e fumare.
	Pericolo di ustioni chimiche!
	Pronto soccorso.
	Avviso di pericolo.
	Smaltimento.
	Non gettare la batteria nei rifiuti domestici.

⚠ Pericolo

Rischio di esplosione! Non appoggiare utensili o simili sulla batteria, sui poli terminali e sui collegamenti delle celle della batteria.

⚠ Pericolo

Rischio di lesioni! Non portare mai eventuali ferite a contatto con il piombo. Lavare sempre le mani dopo aver effettuato interventi sulla batteria.

⚠ Pericolo

Pericolo di incendio e di esplosione.

- È vietato fumare e usare fiamme libere.
- Areare bene i locali in cui vengono caricate le batterie in quanto sussiste il pericolo di formazione di gas altamente esplosivi.

⚠ Pericolo

Pericolo di ustioni chimiche!

- Sciacquare con abbondante acqua pulita eventuali schizzi di acido negli occhi o sulla cute.
- Quindi, contattare immediatamente un medico.
- Lavare i vestiti sporchi con acqua.

Montare le batterie

- KM 85/50 W Bp
- KM 85/50 W Bp Adv

Avviso: Batterie e caricabatterie consigliati, vedi accessori.

- Aprire il cofano.
- Bloccare la copertura dell'apparecchio con il sostegno prima della chiusura.

PRUDENZA

Rischio di danneggiamento. Prima di inserire la batteria, sbloccare il tirante Bowden dalla lamiera di sostegno.

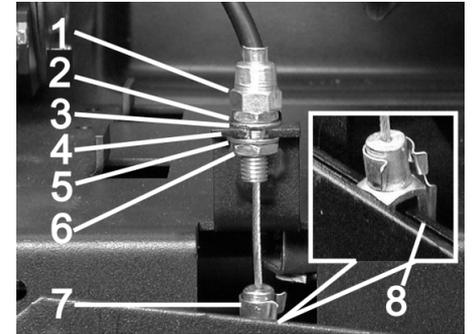

- 1 Dado di regolazione
- 2 Dado
- 3 Disco
- 4 Lamiera di sostegno
- 5 Disco
- 6 Controdado
- 7 Corona
- 8 Leva

Sbloccare il tirante Bowden:

- Estrarre il perno dalla corona e dalla leva.
- Allentare il controdado.
- Sganciare il dado di regolazione dalla lamiera di sostegno.

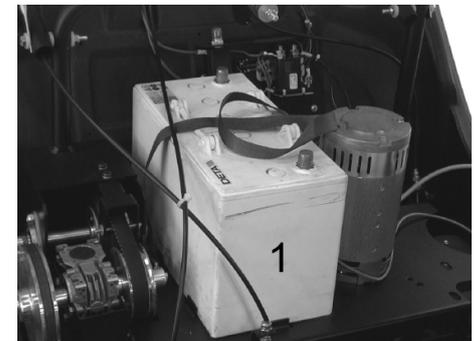

- Posizionare la batteria sul sostegno del motore.
- Bloccare la batteria con il nastro di sostegno.

Applicare nuovamente il tirante Bowden:

- Agganciare il dado di regolazione nella lamiera di sostegno.
- Stringere il controdado.
- Posizionare la corona sulla leva e spingere e bloccare il perno attraverso la corona e la leva.

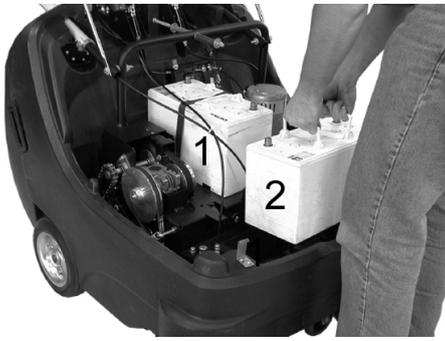

→ Appoggiare la seconda batteria nell'apposito alloggiamento.

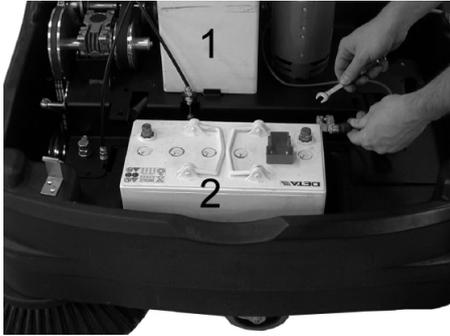

→ Collegare il morsetto (cavo rosso) al polo positivo (+) della batteria (2).

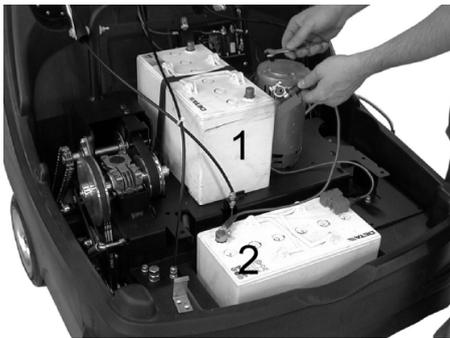

→ Avvitare il cavo di collegamento sulle batterie.

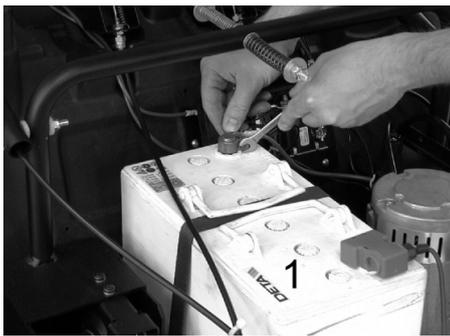

→ Collegare il morsetto al polo negativo (-) della batteria (1).

Avviso: Verificare che i poli della batteria e i morsetti siano sufficientemente protetti con apposito grasso per poli batteria.

PRUDENZA

Caricare le batterie prima dell'accensione dell'apparecchio.

Caricare le batterie.

⚠ Pericolo

Rischio di lesioni! Osservare le norme di sicurezza per l'uso di batterie. Osservare le istruzioni del produttore del caricabatterie.

→ Spegner l'apparecchio.

■ KM 85/50 W Bp Adv



→ Rimuovere la copertura dalla scatola del caricabatterie.

→ Collegare la spina di collegamento del caricabatterie.

→ Inserire, se necessario, la spina e accendere il caricabatterie.

■ KM 85/50 W Bp Pack Adv

→ Aprire il cofano.

→ Bloccare la copertura dell'apparecchio con il sostegno prima della chiusura.

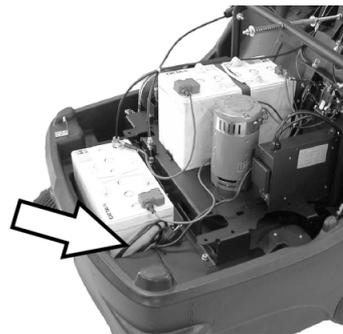

→ Collegare la spina di rete del caricabatterie integrato alla presa.

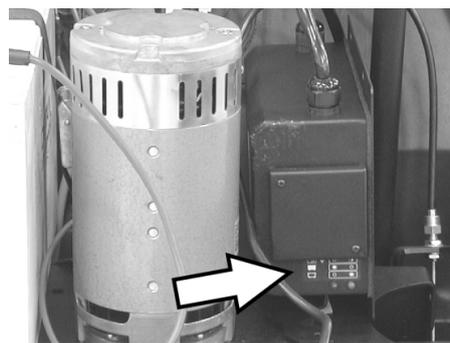

Indicatore stato di carica della batteria

Le batterie vengono caricate	La spia di controllo è gialla
Le batterie sono cariche	La spia verde di controllo è accesa.
Guasto	La spia di controllo lampeggia giallo

■ KM 85/50 W Bp

■ KM 85/50 W Bp Pack

→ Aprire il cofano.

→ Bloccare la copertura dell'apparecchio con il sostegno prima della chiusura.

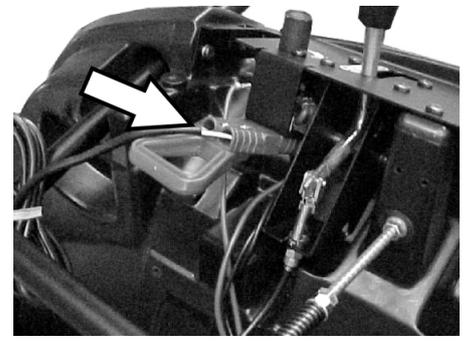

→ Collegare la spina di collegamento del caricabatterie.

→ Inserire, se necessario, la spina e accendere il caricabatterie.

Smontare le batterie

→ Aprire il cofano.

→ Bloccare la copertura dell'apparecchio con il sostegno prima della chiusura.

→ Scollegare il morsetto dal polo negativo (-) della batteria (1).

→ Svitare il cavo di collegamento delle batterie.

→ Scollegare il morsetto dal polo positivo (+) della batteria (2).

→ Estrarre la seconda batteria dall'apposito alloggiamento.

→ Sbloccare il tirante Bowden (vedi "Montare le batterie").

→ Sbloccare il nastro di sostegno della prima batteria.

→ Rimuovere la prima batteria dal sostegno del motore.

→ Smaltire le batterie scariche in conformità alle disposizioni in vigore.

Messa in funzione

Avvertenze generali

→ Depositare la spazzatrice su una superficie piana.

→ Spegner il motore.

→ Bloccare il freno di stazionamento.

→ (solo variante Adv)

Ruotare la chiusura dell'archetto di spinta in senso orario, la chiusura è bloccata.

Interventi di controllo e di manutenzione

→ Controllare lo stato di carica delle batterie.

→ Controllare le scope laterali.

→ Controllare il rullo spazzola.

→ Pulire il filtro della polvere.

→ Svuotare il vano raccolta.

Avviso: Descrizione al capitolo Cura e manutenzione.

Funzionamento

Avviare l'apparecchio

Avviso: Messa in funzione solo con la copertura dell'apparecchio chiusa.

→ Sbloccare il freno di stazionamento.



→ Ruotare la chiusura dell'archetto di spinta in senso orario, la chiusura è bloccata.

L'apparecchio può essere spostato senza motore.

→ Ruotare l'interruttore principale su „1“.

Avviso: Il rullo spazzola e le spazzole laterali girano.

Guida

- KM 85/50 W Bp Adv
- KM 85/50 W Bp Pack Adv

⚠ PERICOLO

L'apparecchio può essere spostato in avanti ed indietro alla stessa velocità. A tal fine spingere indietro l'archetto di spinta per la retromarcia.



→ Ruotare la chiusura dell'archetto di spinta in senso antiorario, la chiusura è sbloccata.

Avanzare

→ Premere in avanti l'archetto di spinta.

Fare retromarcia

→ Tirare indietro l'archetto di spinta.

- KM 85/50 W Bp
- KM 85/50 W Bp Pack

Avanzare

→ Premere in avanti l'archetto di spinta.

Superare ostacoli

Per superare ostacoli fissi fino a 30 mm:

→ Sollevamento il portello dello sporco grossolano.

→ Avanzare lentamente e superare l'ostacolo con cautela.

Per superare ostacoli fissi superiori a 30 mm:

→ Ostacoli simili vanno superati esclusivamente con una rampa idonea.

Operazioni di spazzamento

⚠ Pericolo

Rischio di lesioni! Quando la serranda per lo sporco grossolano è aperta, il rullo spazzola può far schizzare sassi e pietrisco in avanti. Fare attenzione a non mettere in pericolo persone, animali o oggetti.

PRUDENZA

Non spazzare nastri da imballo, fili di ferro o simili in quanto possono causare il danneggiamento del sistema spazzante.

Avviso: Al fine di ottenere un risultato ottimale, si consiglia di adeguare la velocità di marcia alle condizioni presenti in loco.

Spazzare con serranda per lo sporco grossolano rialzata

Avviso: Per raccogliere oggetti dell'altezza massima di 50 mm (p.es. lattine) è necessario sollevare temporaneamente la serranda per lo sporco grossolano.

Sollevamento della serranda:

→ Tirare la leva per il sollevamento del portello dello sporco grossolano.

Abbassare il portello dello sporco grossolano:

→ Rilasciare la leva per il sollevamento del portello dello sporco grossolano.

Avviso: Un risultato di pulizia ottimale viene conseguito solamente con la serranda abbassata.

Spazzare con le scope laterali



→ Allentare il blocco della leva. La spazzola laterale viene abbassata.

Abbassare il rullo spazzola

KM 85/50 W Bp Adv
KM 85/50 W Bp Pack Adv



→ Allentare il blocco della leva. Il rullo-spazzola si abbassa.

Spazzare pavimenti asciutti

Avviso: Durante l'uso della spazzatrice si raccomanda di svuotare il vano raccolta ad intervalli regolari.

Avviso: Durante l'uso della spazzatrice si raccomanda di pulire il filtro della polvere ad intervalli regolari.

Spazzare pavimenti umidi o bagnati

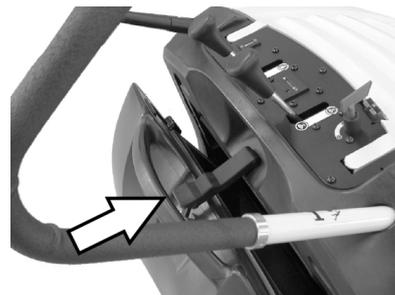

→ Aprire la chiusura del vano raccolta e lasciarla agganciata.

Il vano raccolta si apre di ca. 8 cm.

Avviso: In tal modo il filtro viene protetto contro l'umidità.

Pulire il filtro della polvere

→ Spostare più volte in avanti ed indietro la maniglia per la pulizia del filtro.

Svuotamento del vano raccolta

→ Pulire il filtro della polvere.

→ Aprire la chiusura del vano raccolta.



→ Sganciare la chiusura.



→ Estrarre il vano raccolta.

→ Svuotare il vano raccolta.

→ Introdurre il vano raccolta.

→ Agganciare la chiusura sul vano raccolta.

→ Chiudere il dispositivo di chiusura.

Avviso: Il vano raccolta è dotato di rotelle per il trasporto.

Spegnere l'apparecchio

→ Ruotare l'interruttore principale su „0“.

→ Ruotare la chiave dell'interruttore principale sulla posizione „0“ ed estrarla.

→ Sollevare le spazzole laterali.

→ (solo variante Adv)

Sollevare il rullo-spazzola.

→ Bloccare il freno di stazionamento.

Trasporto

⚠ PERICOLO

Pericolo di lesioni e di danneggiamento! Rispettare il peso dell'apparecchio durante il trasporto.

- Bloccare il freno di stazionamento.
- Staccare le batterie.
- Bloccare l'apparecchio con dei cunei ai bordi.
- Assicurare l'immobilità dell'apparecchio bloccandolo con cinghie o funi.
- Per il trasporto in veicoli, assicurare l'apparecchio secondo le direttive in vigore affinché non possa scivolare e ribaltarsi.
- KM 85/50 W Bp Adv
KM 85/50 W Bp Pack Adv
Ruotare la chiusura dell'archetto di spinta in senso orario, la chiusura è bloccata.



- 1 Area di fissaggio sull'archetto di spinta
- 2 Area di fissaggio sotto il cofano dell'apparecchio

Avviso: Osservare i contrassegni per le aree di fissaggio sul telaio di base (simboli di catene).

Supporto

⚠ PERICOLO

Pericolo di lesioni e di danneggiamento! Rispettare il peso dell'apparecchio durante la conservazione.

Fermo dell'impianto

Se la spazzatrice non viene utilizzata per un lungo periodo, si prega di osservare quanto segue:

- Depositare la spazzatrice su una superficie piana.
- Ruotare la chiave dell'interruttore principale sulla posizione „0“ ed estrarla.
- Bloccare il freno di stazionamento.
- Bloccare la spazzatrice in modo tale che non possa spostarsi accidentalmente.
- KM 85/50 W Bp Adv
KM 85/50 W Bp Pack Adv
Ruotare la chiusura dell'archetto di spinta in senso orario, la chiusura è bloccata.
- (solo variante Adv)
Sollevare il rullospazzola.
- Sollevare le spazzole laterali.
- Pulire la spazzatrice all'interno e all'esterno.

- Depositare l'apparecchio in un luogo riparato ed asciutto.
- Staccare le batterie.
- Caricare la batteria e ricaricarla ogni 2 mesi circa.

Cura e manutenzione

Avvertenze generali

- Le riparazioni devono essere eseguite esclusivamente da centri di assistenza autorizzati o da personale esperto in questo settore che abbia familiarità con tutte le norme di sicurezza vigenti in materia.
- Gli apparecchi ad uso mobile impiegati nel settore industriale sono soggetti al controllo di sicurezza secondo la norma VDE 0701.

Pulizia

PRUDENZA

Rischio di danneggiamento. Non pulire l'apparecchio con un tubo flessibile o un getto d'acqua ad alta pressione (rischio di cortocircuito o di altri guasti di tipo elettrico).

Pulizia interna dell'apparecchio

⚠ Pericolo

Rischio di lesioni! Indossare una mascherina antipolvere e occhiali protettivi.

- Aprire il cofano.
- Pulire l'apparecchio con un panno.
- Pulire l'apparecchio con aria compressa.
- Chiudere il cofano.

Pulizia esterna dell'apparecchio

- Pulire l'apparecchio esternamente con un panno umido imbevuto di liscivia.

Avviso: Non utilizzare detergenti aggressivi.

Intervalli di manutenzione

Contatore ore di funzionamento

KM 85/50 W Bp Adv
KM 85/50 W Bp Pack Adv

Avviso: Il contatore ore di funzionamento indica quali sono gli intervalli di manutenzione.

Interventi di manutenzione da effettuare da parte del cliente

Manutenzione giornaliera:

- Verificare l'usura e l'eventuale presenza di nastri impigliati nel rullospazzola e nelle scope laterali.
- Verificare il funzionamento di tutti gli elementi di comando.
- Verificare il funzionamento di tutte le spie di controllo.

Manutenzione settimanale:

- Controllare la tensione, lo stato di usura ed il funzionamento delle cinghie e della catena di trasmissione.
- Verificare la scorrevolezza dei tiranti Bowden e delle componenti mobili.
- Controllare i listelli di tenuta sul filtro della polvere.

- Verificare il funzionamento della pulizia del filtro.
- Controllare la regolazione e l'usura dei listelli di tenuta nell'area da spazzare.
- Controllare la simmetria del rullo spazzola.
- Controllare il funzionamento del rullospazzola e della spazzola laterale.
- Pulire il filtro della polvere.

Avviso: Descrizione al capitolo Interventi di manutenzione.

Avviso: Tutti gli interventi di assistenza e di manutenzione da effettuare da parte del cliente devono essere eseguiti da un tecnico qualificato. Se necessario, ci si può rivolgere in qualsiasi momento al rivenditore specializzato Kärcher.

Interventi di manutenzione da effettuare dal servizio assistenza clienti

Manutenzione dopo 5 ore di funzionamento:

- Eseguire la prima ispezione.

Manutenzione ogni 50 ore di funzionamento

Manutenzione ogni 100 ore di funzionamento

Manutenzione ogni 500 ore di funzionamento

Avviso: Ai fini della garanzia è necessario far eseguire, durante il periodo di garanzia, tutti gli interventi di assistenza e di manutenzione dal servizio assistenza clienti autorizzato Kärcher come indicato nel libretto di manutenzione.

Interventi di manutenzione

Preparazione:

- Depositare la spazzatrice su una superficie piana.
- Ruotare la chiave dell'interruttore principale sulla posizione „0“ ed estrarla.
- Bloccare il freno di stazionamento.
- KM 85/50 W Bp Adv
KM 85/50 W Bp Pack Adv
Ruotare la chiusura dell'archetto di spinta in senso orario, la chiusura è bloccata.

Norme di sicurezza generali

⚠ PERICOLO

Rischio di lesioni!

Dopo lo spegnimento, il motore ci mette circa 3-4 secondi a fermarsi completamente. Durante questo lasso di tempo stare assolutamente lontani dall'area della trasmissione.

- Durante i lavori sull'impianto elettrico estrarre la spina della batteria e/o scollegare la batteria.
- Prima di pulire, manutentionare l'apparecchio, sostituire componenti o passare ad un'altra modalità di funzionamento, spegnere l'apparecchio, togliere la chiave dell'interruttore principale e scollegare o staccare la batteria.

Controllare lo stato di carica delle batterie

→ Ruotare l'interruttore principale su „1“.

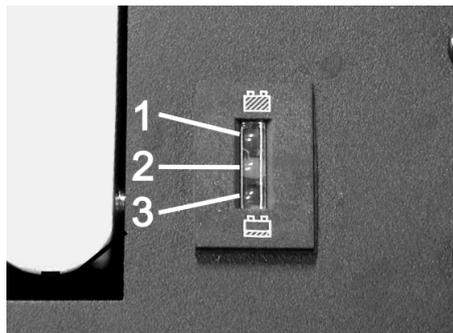

- 1 Verde: Batterie cariche
- 2 Giallo: Tempo residuo di funzionamento ca. 5...10 minuti
- 3 Rosso: L'apparecchio si spegne - Caricare le batterie

Controllo del rullo spazzola

- Bloccare il freno di stazionamento.
- Estrarre il vano raccolta.



- Togliere eventuali nastri o spaghi dal rullo spazzola.

Sostituzione del rullo spazzola

Una sostituzione del rullo spazzola si rende necessaria quando l'effetto pulente diminuisce visibilmente a causa delle setole consumate.

- KM 85/50 W Bp Adv
KM 85/50 W Bp Pack Adv
Ruotare la chiusura dell'archetto di spinta in senso antiorario, la chiusura è sbloccata.
- Estrarre il vano raccolta.
- Spingere l'apparecchio indietro sull'archetto di spinta.

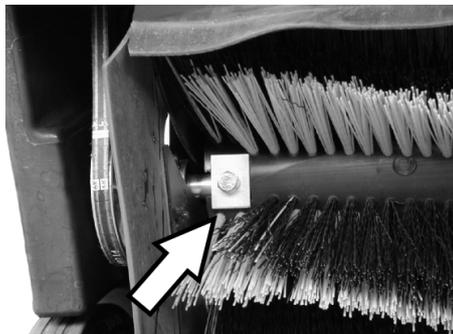

- Svitare le viti di fissaggio a sinistra e destra.

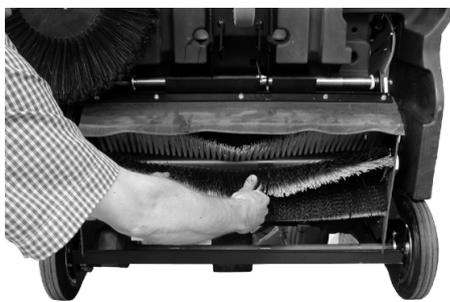

- Estrarre il rullospazzola verso il basso.

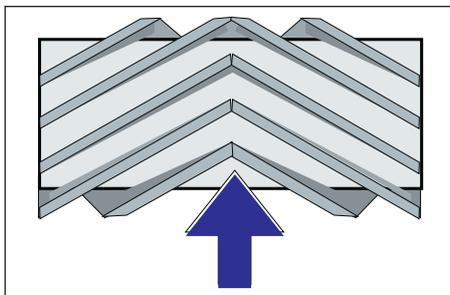

Posizione di montaggio del rullospazzola in senso di marcia

- Introdurre e fissare un nuovo rullospazzola.

Avviso: Al montaggio del nuovo rullospazzola, fare attenzione alla posizione delle setole.

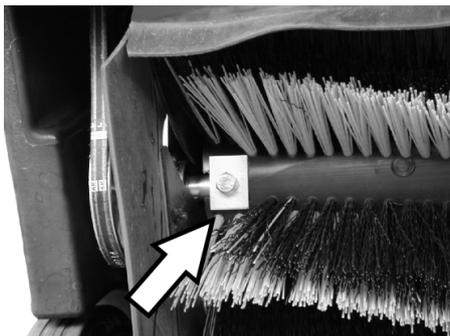

Accertarsi che le lastre di serraggio rettangolari siano posizionate correttamente. Devono coprire in alto ed in basso il rullospazzola.

Avviso: Dopo il montaggio del nuovo rullo spazzola occorre regolare la simmetria delle spazzole.

Controllo e regolazione della simmetria del rullo spazzola

- Sollevare in avanti e portare la spazzatrice su un pavimento piano e liscio coperto visibilmente di polvere o gesso.
- Bloccare il freno di stazionamento.
- Far ruotare il rullo spazzola per ca. 15-30 secondi.
- Sollevare la spazzatrice dalla parte anteriore e spostarla lateralmente.

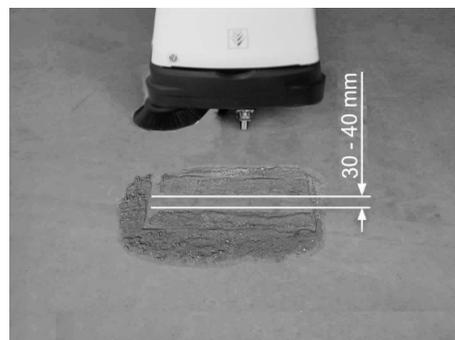

La simmetria delle spazzole deve formare un rettangolo uniforme largo 30-40 mm.

Regolare la larghezza della simmetria:

KM 85/50 W Bp Adv

KM 85/50 W Bp Pack Adv

Avviso: Quando la simmetria è troppo piccola ed il tirante Bowden è teso con il rullospazzola abbassato è necessario regolare il tirante Bowden.



- Regolare la simmetria sul tirante Bowden.

- Controllarne la simmetria.

Regolare la larghezza della simmetria:

KM 85/50 W Bp

KM 85/50 W Bp Pack



1 Manopola

- Azionare la manopola:

- In senso orario: La simmetria si riduce
- In senso antiorario: La simmetria aumenta

- Controllarne la simmetria.

Sostituzione della scopa laterale

Una sostituzione del rullo spazzola si rende necessaria quando l'effetto pulente diminuisce visibilmente a causa delle setole consumate.

- KM 85/50 W Bp Adv
KM 85/50 W Bp Pack Adv
Ruotare la chiusura dell'archetto di spinta in senso antiorario, la chiusura è sbloccata.
- Estrarre il vano raccolta.
- Spingere l'apparecchio indietro sull'archetto di spinta.



- Svitare 3 viti sul lato inferiore della spazzola laterale.
- Rimuovere le spazzole laterali.
- Applicare una nuova scopa laterale sul trascinatore e avvitare.
- Ribaltare in avanti l'apparecchio.

Regolare l'abbassamento della spazzola laterale

Una regolazione del rullo spazzola si rende necessaria quando l'effetto pulente della spazzola laterale diminuisce visibilmente a causa delle setole consumate.

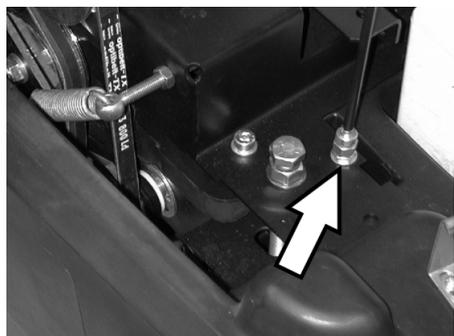

- Allentare il controdado.
- Regolare la vite di regolazione.
- Stringere il controdado.

Regolazione del sollevamento del portello dello sporco grossolano

- Una regolazione è necessaria quando il portello dello sporco grossolano non si può sollevare adeguatamente.
- Quando l'effetto pulente peggiora, ad es. a causa dell'usura del labbro anteriore, è necessario allentare leggermente il tirante Bowden.

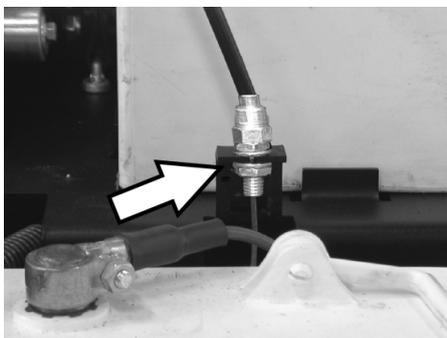

- Allentare il controdado.
- Regolare la vite di regolazione.
- Stringere il controdado.

Regolazione e sostituzione dei listelli di tenuta

Quando il risultato della pulizia peggiora a causa dell'usura dei listelli di tenuta è necessario regolarli o sostituirli.

- KM 85/50 W Bp Adv
KM 85/50 W Bp Pack Adv
Ruotare la chiusura dell'archetto di spinta in senso antiorario, la chiusura è sbloccata.
- Estrarre il vano raccolta.
- Spingere l'apparecchio indietro sull'archetto di spinta.

■ Listello di tenuta anteriore



- Allentare il fissaggio del listello di tenuta.



- Regolare il listello di tenuta verso il basso spingendo nei fori lunghi.
- Serrare le viti di fissaggio del listello di tenuta.
- Orientare l'apparecchio e spingere per un breve tratto in avanti.

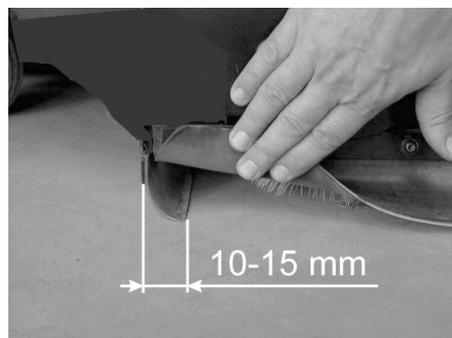

- Regolare la distanza del listello dal pavimento in modo tale che si sposti di 10 - 15 mm indietro.

Avviso: Quando il campo di regolazione non è più sufficiente significa che il listello di tenuta è usurato e che deve essere sostituito.

■ Listello di tenuta posteriore

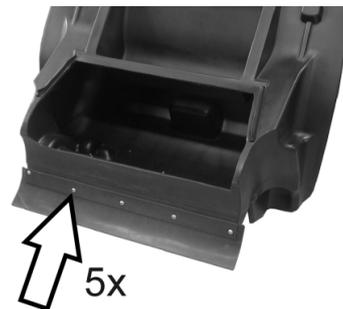

- Estrarre il vano raccolta.
- Allentare il fissaggio del listello di tenuta.
- Sostituire il listello di tenuta.
- Serrare il fissaggio del listello di tenuta.

■ Listelli di tenuta laterali

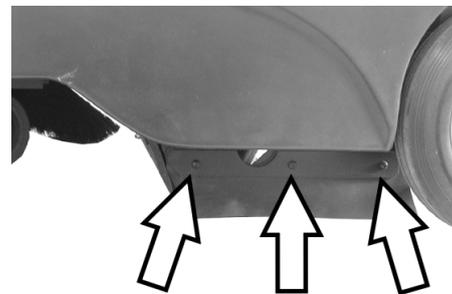

- Allentare il fissaggio del listello di tenuta.
- Sostituire il listello di tenuta.
- Avvitare un nuovo listello di tenuta, ma non stringere ancora.
- Infilare un elemento dello spessore di 1 - 2 mm sotto il listello per regolare la distanza dal pavimento.
- Posizionare esattamente il listello di tenuta.
- Serrare il fissaggio del listello di tenuta.

Sostituzione del filtro della polvere

⚠ AVVERTIMENTO

Prima di iniziare a sostituire il filtro della polvere, svuotare il vano raccolta. Durante gli interventi sull'impianto filtrante indossare una mascherina antipolvere. Osservare le norme di sicurezza vigenti specifiche per polveri fini.

- Bloccare il freno di stazionamento.
- Estrarre il vano raccolta.



- Rimuovere la chiavetta di sicurezza della barra agitatrice.
- Rimuovere la barra.

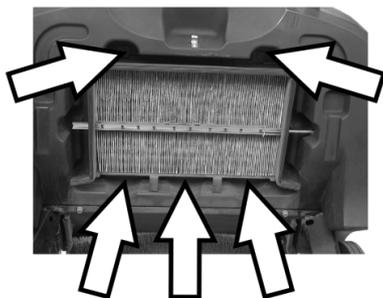

- Svitare le viti.



- Rimuovere il telaio di lamiera.
- Sostituire il filtro della polvere.

Avviso: Al montaggio del nuovo filtro fare attenzione a non danneggiare i dischi lamellari.

Sostituire il fusibile/Ripristinare la piastra di sicurezza

KM 85/50 W Bp Adv
KM 85/50 W Bp Pack Adv

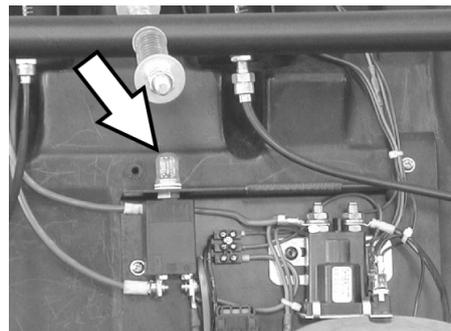

- Ripristinare la piastra di sicurezza F1:
- Premere il pulsante.

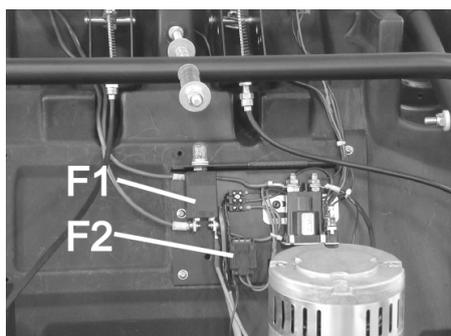

F1	Fusibile circuito di carico, piastra di sicurezza (50 A)
F2	Fusibile circuito di comando, valvola fusibile (3 A)

- Rimuovere la copertura con un cacciavite.
- Sostituire fusibili difettosi.
- Rimontare la copertura.

Avviso: La piastra di sicurezza deve essere premuta.

KM 85/50 W Bp
KM 85/50 W Bp Pack

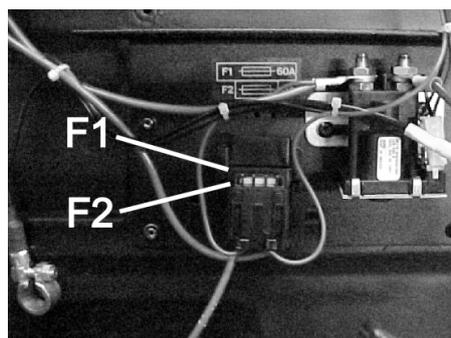

F1	Fusibile circuito di carico, valvola fusibile (60 A)
F2	Fusibile circuito di comando, valvola fusibile (3 A)

- Rimuovere la copertura con un cacciavite.
- Sostituire fusibili difettosi.
- Rimontare la copertura.

Accessori

	Codice N°
Spazzole laterali Con setole standard per superfici interne ed esterne.	6.906-132.0
Spazzole laterali, morbide Per polveri fini su superfici interne, resistenti all'acqua.	6.905-626.0
Spazzole laterali, dure Per rimuovere lo sporco molto aderente in ambienti esterni, resistente all'acqua.	6.905-625.0
Rullospazzola standard KM 85/50 W Bp KM 85/50 W Bp Pack Resistente all'usura ed all'acqua. Setole universali per pulizia di ambienti interni ed esterni.	6.906-509.0
Rullospazzola, professionale KM 85/50 W Bp Adv KM 85/50 W Bp Pack Adv Per l'impiego professionale, particolarmente resistente all'usura.	6.906-508.0
Filtro della polvere Sostituire il filtro plissettato piatto almeno una volta all'anno. Resistente all'acqua, lavabile. Effetto del filtro > 99,9%, corrisponde alla categoria C di ZH 1/487 del BIA.	5.731-585.0

Batterie consigliate

12 V

* L'apparecchio necessita di 2 batterie

KM 85/50 W Bp Pack Adv	Codice N°
Batteria priva di manutenzione 105 Ah	6.654-141.0

KM 85/50 W Bp Adv	Codice N°
Batteria priva di manutenzione 76 Ah	6.654-301.0

KM 85/50 W Bp Pack	Codice N°
80 Ah, manutenzione ridotta	6.654-048.0

Caricabatterie consigliati

24 V

	Codice N°
KM 85/50 W Bp Pack Adv	6.654-140.0
KM 85/50 W Bp Adv	6.654-102.0
KM 85/50 W Bp Pack	6.654-067.0

Guida alla risoluzione dei guasti

Guasto	Rimedio
L'apparecchio non si accende	Caricare le batterie.
	Controllare i fusibili, all'occorrenza premere la piastra di sicurezza o sostituire il fusibile
	Informare il servizio assistenza clienti Kärcher.
Il motore è acceso, ma l'apparecchio non parte	Controllare la cinghia e la catena
	Variante Adv: Allentare la chiusura dell'archetto di spinta
	Informare il servizio assistenza clienti Kärcher.
L'apparecchio si ferma in salita	Percorrere un tratto con una salita meno ripida Informare il servizio assistenza clienti Kärcher.
L'apparecchio non spazza bene	Controllare lo stato di usura del rullo spazzola e delle scope laterali. Sostituirle se necessario.
	Controllare la tensione ed il funzionamento della cinghia, all'occorrenza sostituirla
	Regolare la simmetria delle spazzole
	Sostituzione del rullo spazzola
	Informare il servizio assistenza clienti Kärcher.
L'apparecchio produce polvere	Controllare il filtro della polvere, pulirlo o sostituirlo
	Svuotare il vano raccolta
	Sostituire il profilo di tenuta sul vano raccolta
	Controllare lo stato di usura dei listelli di tenuta. Regolarli o sostituirli se necessario
L'apparecchio spazza male nei bordi	Regolare l'abbassamento della spazzola laterale
	Sostituire le scope laterali
	Informare il servizio assistenza clienti Kärcher.
L'abbassamento della spazzola laterale non funziona	Controllare il tirante Bowden del sollevamento della spazzola laterale
	Informare il servizio assistenza clienti Kärcher.
KM 85/50 W Bp Pack Adv La spia di controllo gialla del caricabatterie lampeggia	vedere manuale del caricabatterie
	Informare il servizio assistenza clienti Kärcher.

Dichiarazione di conformità CE

Con la presente si dichiara che la macchina qui di seguito indicata, in base alla sua concezione, al tipo di costruzione e nella versione da noi introdotta sul mercato, è conforme ai requisiti fondamentali di sicurezza e di sanità delle direttive CE. In caso di modifiche apportate alla macchina senza il nostro consenso, la presente dichiarazione perde ogni validità.

Prodotto: Spazzatrice aspirante
Modello: 1.351-xxx

Direttive CE pertinenti

2006/42/CE (+2009/127/CE)
2004/108/CE
2000/14/CE

Norme armonizzate applicate

EN 60335-1
EN 60335-2-29: 2004+A2: 2010
EN 60335-2-72
EN 55014-1: 2006+A1: 2009+A2: 2011
EN 55014-2: 1997+A1: 2001+A2: 2008
EN 61000-3-2: 2006+A1: 2009+A2: 2009
EN 61000-3-3: 2013
EN 62233: 2008

Procedura di valutazione della conformità applicata

2000/14/CE: Allegato V

Livello di potenza sonora dB(A)

Misurato: 82
Garantito: 83

I firmatari agiscono su incarico e con la procura dell'amministrazione.

H. Jenner
CEO

S. Reiser
Head of Approval

Responsabile della documentazione:
S. Reiser

Alfred Kärcher GmbH & Co. KG
Alfred-Kärcher-Str. 28 - 40
71364 Winnenden (Germany)
Tel.: +49 7195 14-0
Fax: +49 7195 14-2212

Winnenden, 2012/04/01

Garanzia

Le condizioni di garanzia valgono nel rispettivo paese di pubblicazione da parte della nostra società di vendita competente. Entro il termine di garanzia eliminiamo gratuitamente eventuali guasti all'apparecchio, se causati da difetto di materiale o di produzione. Nei casi previsti dalla garanzia si prega di rivolgersi al proprio rivenditore, oppure al più vicino centro di assistenza autorizzato, esibendo lo scontrino di acquisto.

Dati tecnici

		KM 85/50 W Bp 1.351-107.0	KM 85/50 W Bp Adv 1.351-108.0	KM 85/50 W Bp Pack 1.351-114.0	KM 85/50 W Bp Pack Adv 1.351-115.0
Dati dell'apparecchio					
Lunghezza x larghezza x Altezza	mm	1355 x 910 x 1155	1355 x 910 x 1155	1355 x 910 x 1155	1355 x 910 x 1155
Peso	kg	115	115	175	195
Velocità di marcia e di lavoro	km/h	4,5	4,5	4,5	4,5
Pendenza massima superabile	%	2	2 (15 con freno supplementare 2.640-301.0)	2	2 (15 con freno supplementare 2.640-301.0)
Diametro rullo spazzola	mm	250	250	250	250
Diametro scope laterali	mm	410	410	410	410
Resa oraria max.	m ² /h	3825	3825	3825	3825
Larghezza di lavoro senza scope laterali	mm	610	610	610	610
Larghezza di lavoro con spazzole laterali	mm	850	850	850	850
Capacità del vano raccolta	l	50	50	50	50
Grado di protezione, protezione contro la gocciolatura d'acqua	--	IPX 3	IPX 3	IPX 3	IPX 3
Motore					
Modello	--	Motore elettromagnetico permanente in corrente continua	Motore elettromagnetico permanente in corrente continua	Motore elettromagnetico permanente in corrente continua	Motore elettromagnetico permanente in corrente continua
Tensione	V	24	24	24	24
Potenza nominale	W	750	750	750	750
Numero di giri	1/min	2600	2600	2600	2600
Batterie					
Modello	--	--	--	2x 12 V, manutenzione ridotta	2x 12 V, non richiede manutenzione
Capacità	Ah	--	--	80	100
Ore di funzionamento in seguito a vari procedimenti di carica	h	ca. 2,7	ca. 2,7	ca. 2,7	ca. 2,7
Sistema di filtraggio e di aspirazione					
Superficie filtrante del filtro per polveri fini	m ²	2,3	2,3	2,3	2,3
Categoria d'impiego di filtri per polveri non nocive	--	L	L	L	L
Depressione nominale sistema aspirante	mbar	4	4	4	4
Flusso volumetrico nominale sistema aspirante	l/s	45	45	45	45
Condizioni ambientali					
Temperatura	°C	da -5 a +40	da -5 a +40	da -5 a +40	da -5 a +40
Umidità, non condensante	%	0 - 90	0 - 90	0 - 90	0 - 90
Valori rilevati secondo EN 60335-2-72					
Emissione sonora					
Pressione acustica L _{pA}	dB(A)	66	66	66	66
Dubbio K _{pA}	dB(A)	1	1	1	1
Pressione acustica L _{WA} + Dubbio K _{WA}	dB(A)	83	83	83	83
Vibrazioni meccaniche					
Valore di vibrazione mano-braccio	m/s ²	<2,5	<2,5	<2,5	<2,5
Dubbio K	m/s ²	0,2	0,2	0,2	0,2

 Lees vóór het eerste gebruik van uw apparaat deze originele gebruiksaanwijzing, ga navenant te werk en bewaar hem voor later gebruik of voor een latere eigenaar.

Voor de eerste inbedrijfstelling de veiligheidsaanwijzingen nr. 5.956-250 beslist doorlezen!

Inhoudsopgave

Veiligheidsinstructies	NL	..	1
Algemene aanwijzingen	NL	..	1
Symbolen in de gebruiksaanwijzing	NL	..	1
Functie	NL	..	2
Reglementair gebruik	NL	..	2
Geschikte ondergronden	NL	..	2
Zorg voor het milieu	NL	..	2
Elementen voor de bediening en de functies	NL	..	3
Bedieningsveld	NL	..	3
Hoofdschakelaar	NL	..	3
Kleurmarkering	NL	..	3
Apparaatkap openen	NL	..	4
Apparaatkap sluiten	NL	..	4
Voor de inbedrijfstelling	NL	..	4
Afladen	NL	..	4
Zijbezem monteren	NL	..	4
Accu's	NL	..	4
Inbedrijfstelling	NL	..	5
Algemene aanwijzingen	NL	..	5
Controle- en onderhoudswerkzaamheden	NL	..	5
Werking	NL	..	6
Apparaat starten	NL	..	6
Apparaat verrijden	NL	..	6
Veegbedrijf	NL	..	6
Stoffilter reinigen	NL	..	6
Veeggoedcontainer legen	NL	..	6
Apparaat uitschakelen	NL	..	6
Transport	NL	..	7
Opslag	NL	..	7
Stillegging	NL	..	7
Onderhoud	NL	..	7
Algemene aanwijzingen	NL	..	7
Reiniging	NL	..	7
Onderhoudsintervallen	NL	..	7
Onderhoudswerkzaamheden	NL	..	7
Toebehoren	NL	..	10
Aanbevolen accu's	NL	..	10
Aanbevolen oplaadapparaten	NL	..	10
Hulp bij storingen	NL	..	11
EG-conformiteitsverklaring	NL	..	11
Garantie	NL	..	11
Technische gegevens	NL	..	12

Veiligheidsinstructies

Algemene aanwijzingen

Als u bij het uitpakken transportschade constateert, neem dan contact op met uw distributeur.

- De op het apparaat aangebrachte waarschuwings- en aanwijzingsborden geven aanwijzingen voor gebruik zonder gevaar.
- Naast de aanwijzingen in de gebruiksaanwijzingen moeten de algemene veiligheidsvoorschriften en voorschriften ter vermijding van ongevallen van de wetgever in acht genomen worden.

Rijfunctie

Gevaar

Verwondingsgevaar!

Kantelgevaar bij de sterke hellingen.

Kantelgevaar bij de zijwaartse hellingen.

➔ *KM 85/50 W Bp*

KM 85/50 W Bp Pack

In de rijrichting slechts stijgingen tot 2% nemen.

Dwars op de rijrichting alleen hellingen tot maximaal 2% berijden.

➔ *KM 85/50 W Bp Adv*

KM 85/50 W Bp Pack Adv

In de rijrichting mag u slechts stijgingen tot 15% nemen.

Dwars op de rijrichting alleen hellingen tot maximaal 2% berijden.

Kantelgevaar bij onstabiele ondergrond.

➔ *Het apparaat uitsluitend op bevestigde ondergrond bewegen.*

- De voor motorrijtuigen voorgeschreven maatregelen, regels en verordeningen dienen altijd te worden opgevolgd.
- De bediener moet het apparaat doelmatig gebruiken. Hij moet bij het rijden rekening houden met de plaatselijke omstandigheden en bij het werken met dit apparaat goed letten op anderen, vooral op kinderen.
- Het apparaat mag alleen door personen worden gebruikt die voor de omgang ermee zijn opgeleid of hun vaardigheden in het bedienen hebben aangetoond en uitdrukkelijk de opdracht hebben gekregen voor het gebruik.
- Het apparaat mag niet worden gebruikt door kinderen of jongeren.
- ➔ Om onbevoegd gebruik van het apparaat te voorkomen, dient men de sleutel van de hoofdschakelaar te verwijderen.
- ➔ Het apparaat mag nooit onbeheerd worden achtergelaten zolang de motor nog draait. De bediener mag het apparaat pas verlaten, als de motor is uitgezet, het apparaat tegen onbedoelde bewegingen is beveiligd, de handrem is aangetrokken en de sleutel van de hoofdschakelaar is verwijderd.

Batterijgedreven apparaten

Instructie: Alleen als u de door Kärcher aanbevolen batterijen en oplaadapparaten gebruikt, kunt u garantie inroepen.

- De gebruiksinstructies van de fabrikant van de batterij en van het oplaadapparaat moeten in elk geval nageleefd worden. Neem de aanbevelingen van de wetgever betreffende de omgang met batterijen in acht.
- Batterijen nooit in ontladen toestand laten staan, maar zo snel mogelijk opnieuw opladen.
- Ter voorkoming van lekstroom de batterijen steeds proper en droog houden. Beschermen tegen verontreiniging bijvoorbeeld door metaalstof.
- Geen werktuig e.d. op de batterij leggen. Gevaar van kortsluiting en explosie.
- In geen geval in de omgeving van een batterij of in een batterijlaadruimte werken met open vlammen, vonken vormen of roken. Explosiegevaar.
- Hete onderdelen, zoals de aandrijfmotor, niet aanraken (gevaar voor brandwonden).
- Wees voorzichtig bij het hanteren van batterijzuur. Volg de betreffende veiligheidsvoorschriften op!
- Verbruikte batterijen moeten volgens de Europese richtlijn 91/ 157 EWG op milieuvriendelijke wijze verwijderd worden.

Accessoires en reserveonderdelen

- Er mogen alleen toebehoren en onderdelen gebruikt worden, die door de fabrikant zijn goedgekeurd. Origineel toebehoren en originele onderdelen staan er borg voor dat het apparaat veilig en storingsvrij gebruikt kan worden.
- Een selectie van de meest frequent benodigde reserveonderdelen vindt u achteraan in de gebruiksaanwijzing.
- Verdere informatie over reserveonderdelen vindt u op www.kaercher.com bij Service.

Symbolen in de gebruiksaanwijzing

GEVAAR

Waarschuwt voor een direct dreigend gevaar, dat tot ernstige lichamelijke letsels of de dood leidt.

WAARSCHUWING

Waarschuwt voor een mogelijk gevaarlijke situatie, die tot ernstige lichamelijke letsels of de dood zou kunnen leiden.

VOORZICHTIG

Verwijzing naar een mogelijk gevaarlijke situatie, die tot lichte letsels of materiële schade kan leiden.

Functie

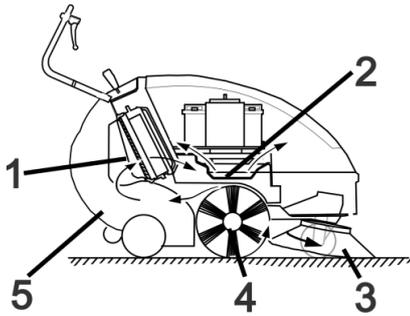

De veegmachine werkt volgens het overslagprincipe.

- De zijbezem (3) reinigt hoeken en kanten van het veegoppervlak en transporteert het vuil in de baan van de keerrol.
- De roterende veegrol (4) transporteert het vuil direct in de veeggoedcontainer (5).
- Het in de container opgewervelde stof wordt via het stoffilter (1) gescheiden en de gefilterde schone lucht wordt door de blaasinstallatie voor het afzuigen (2) weggezogen.

Reglementair gebruik

Gebruik deze veegmachine uitsluitend volgens de gegevens in deze gebruiksaanwijzing.

- ➔ Het apparaat met de werkinstallaties moet voor gebruik gecontroleerd worden op deugdelijkheid en bedrijfsveiligheid. Indien zij niet in goede staat verkeren, mag u de apparatuur niet gebruiken.
- Deze veegmachine is bestemd voor het vegen van vervuilde oppervlakken binnen en buiten.
- Het apparaat is niet bestemd voor de reiniging van openbare verkeerswegen.
- Het apparaat is niet geschikt voor het opzuigen van gezondheidsschadelijke stoffen.
- Er mogen aan het apparaat geen wijzigingen worden aangebracht.
- Nooit explosieve vloeistoffen, brandbare gassen of onverdunde zuren en oplosmiddelen opvegen/opzuigen! Daartoe behoren benzine, verfverdunder of stookolie die door verwerveling met de zuiglucht explosieve dampen of mengsels kunnen vormen, verder aceton, onverdunde zuren en oplosmiddelen omdat zij op het apparaat gebruikte materialen aantasten.
- Geen brandbare of glimmende voorwerpen opvegen/opzuigen.
- Het apparaat is alleen geschikt voor het/de in de gebruiksaanwijzing genoemde wegdek/ondergrond.
- Er mag alleen gereden worden op de door de ondernemer of diens gemachtigde voor het machinegebruik vrijgegeven oppervlakken.
- Het verblijf in de gevarenzone is verboden. Niet gebruiken in ruimtes met ontloffingsgevaar.
- Over het algemeen geldt: Licht ontvlambare stoffen uit de buurt van het apparaat houden (explosie-/brandgevaar).

Geschikte ondergronden

- Asfalt
- Industrievloer
- Estrik
- Beton
- Klinkers

Zorg voor het milieu



Het verpakkingsmateriaal is herbruikbaar. Deponeer het verpakkingsmateriaal niet bij het huishoudelijk afval, maar bied het aan voor hergebruik.

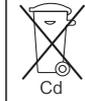

Onbruikbaar geworden apparaten bevatten waardevolle materialen die geschikt zijn voor hergebruik. Lever de apparaten daarom in bij een inzamelpunt voor herbruikbare materialen. Batterijen en accu's bevatten stoffen die niet in het milieu mogen terechtkomen. Gelieve oude apparaten, batterijen en accu's in te leveren op de geschikte inzamelpunten.

Aanwijzingen betreffende de inhoudsstoffen (REACH)

Huidige informatie over de inhoudsstoffen vindt u onder:

www.kaercher.com/REACH

Elementen voor de bediening en de functies

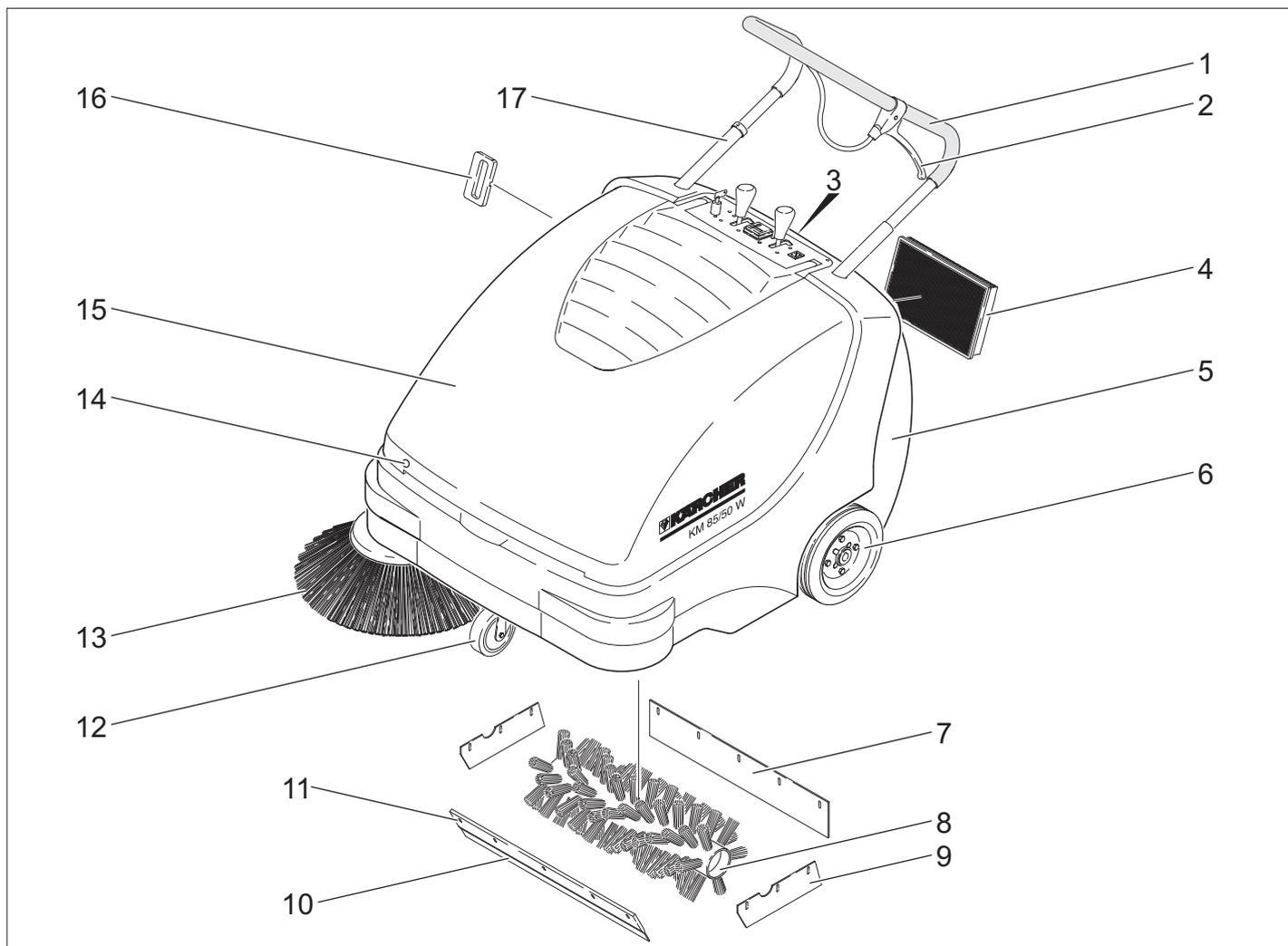

- 1 Duwbeugel
- 2 Hendel voor het neerlaten en optillen van de grof vuilklep
- 3 Sluiting van het veeggoedreservoir
- 4 Stoffilter
- 5 Veeggoedcontainer
- 6 Aandrijfwielen
- 7 Achterste pakkingrand
- 8 Veegrol
- 9 Zijdelingse afdichtlijst
- 10 Voorste afdichtlijst
- 11 Grofvuilklep
- 12 Zwenkwiel met parkeerrem
- 13 Zijbezem
- 14 Kapsluiting
- 15 Apparaatkap
- 16 Filterreiniging voor stoffilter
- 17 Schuifbeugelvergrendeling
KM 85/50 W Bp Adv
KM 85/50 W Bp Pack Adv

Bedieningsveld

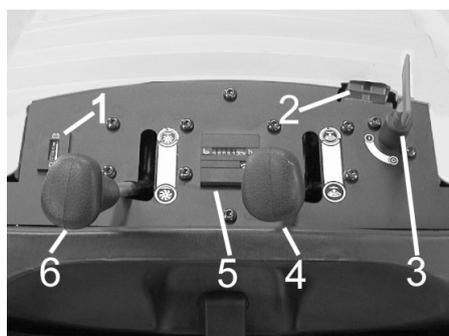

- 1 Ladingsindicatie voor accu's
- 2 Laadbus accu
KM 85/50 W Bp
KM 85/50 W Bp Adv
- 3 Hoofdschakelaar
- 4 Zijbezems ophalen/laten zakken
- 5 Bedrijfsurenteller
KM 85/50 W Bp Adv
KM 85/50 W Bp Pack Adv
- 6 Veegwals opheffen/laten zakken
KM 85/50 W Bp Adv
KM 85/50 W Bp Pack Adv

Hoofdschakelaar

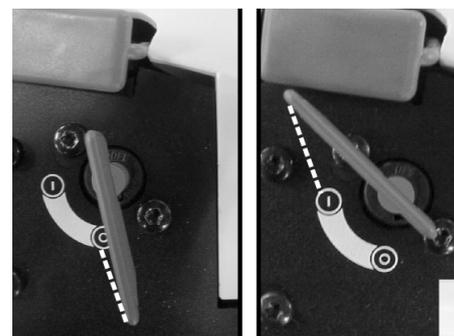

0	Motor uit
1	Motor aan

Sleutel verwijderen:
sleutel van de hoofdschakelaar over stand „0“ draaien en uittrekken.

Kleurmarkering

- Bedieningselementen voor het reinigingsproces zijn geel.
- Bedieningselementen voor het onderhoud en de service zijn lichtgrijs.

Apparaatkap openen

Instructie: De apparaatkap wordt vergrendeld met de sleutel van de hoofdschakelaar. De sleutel kan enkel verwijderd worden wanneer de apparaatkap vergrendeld is.

- Sleutel van de hoofdschakelaar in de kapsluiting steken en 180° draaien.
- Apparaatkap openen.



- De afdekkap van de apparatuur met de steun voor de afdekkap zodanig zekeren, dat deze niet dicht kan vallen.

Apparaatkap sluiten

- Steun voor afdekkap verwijderen.
- Apparaatkap sluiten.
- Apparaatkap met sleutel van de hoofdschakelaar afsluiten.

Voor de inbedrijfstelling

Afladen

⚠ GEVAAR

Verwondings- en beschadigingsgevaar! Geen vorkheftruck gebruiken om het apparaat te lossen.

Ga bij het afladen als volgt te werk:

- Kunststof pakband opensnijden en folie verwijderen.
- Blokken voor de vergrendeling van de wielen verwijderen en apparaat met de hand van de pallet tillen.

Zijbezem monteren

- KM 85/50 W Bp Adv
KM 85/50 W Bp Pack Adv
Schuifbeugelvergrendeling tegen de richting van de wijzers van de klok draaien, vergrendeling is los.
- Keergoedreservoir wegnemen.
- Apparaat naar achteren op de schuifbeugel kiepen.



- Zijbezem op meenemer steken en vastschroeven.
- Apparaat naar voren kantelen.

Accu's

Veiligheidsvoorschriften accu's

Let bij de omgang met accu's absoluut op de volgende waarschuwingstip:

	Aanwijzingen voor de accu, in de gebruiksaanwijzing en in de voertuighandleiding opvolgen!
	Veiligheidsbril dragen!
	Kinderen uit de buurt houden van zuren en accu's!
	Explosiegevaar!
	Vuur, vonken, open licht en roken verboden!
	Gevaar van brandwonden!
	Eerste hulp!
	Waarschuwingstekst!
	Verwijdering!
	Accu niet in vuilnisbak gooien!

⚠ Gevaar

Explosiegevaar! Geen materiaal of iets dergelijks op de accu, d.w.z. op de polen en verbindingstrips van accucellen leggen.

⚠ Gevaar

Gevaar voor verwonding! Wonden nooit in contact met lood laten komen. Na het werken aan accu's altijd de handen reinigen.

⚠ Gevaar

Brand- en explosiegevaar!

- Roken en open vuur is verboden.
- Ruimtes waarin accu's opgeladen worden, dienen goed geventileerd te zijn, omdat bij het opladen zeer explosief gas ontstaat.

⚠ Gevaar

Gevaar voor invreten!

- Zuurspetters in het oog of op de huid met veel schoon water uit- resp. afspoelen.
- Daarna direct een dokter raadplegen.
- Verontreinigde kleding met water uitwassen.

Accu's inbouwen

- KM 85/50 W Bp
- KM 85/50 W Bp Adv

Instructie: Aanbevolen batterijen en oplaadapparaat, zie accessoires.

- Apparaatkap openen.
- De afdekkap van de apparatuur met de steun voor de afdekkap zodanig zekeren, dat deze niet dicht kan vallen.

VOORZICHTIG

Gevaar voor beschadiging. Voor het inzetten van de accu bowdenkabel van de fenderbevestiging losmaken.

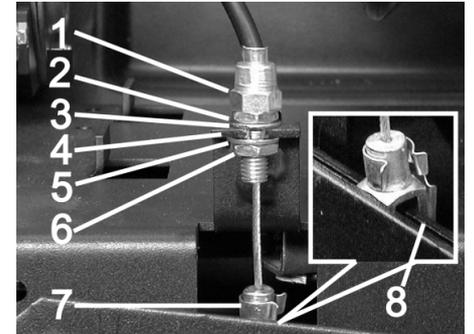

- 1 Instelmoer
- 2 Moer
- 3 Schijf
- 4 Fenderbevestiging
- 5 Schijf
- 6 Contraoer
- 7 Harp
- 8 Hendel

Bowdenkabel losmaken:

- Stift uit harp en hendel trekken.
- Contraoer lossen.
- Instelmoer uit fenderbevestiging hangen.

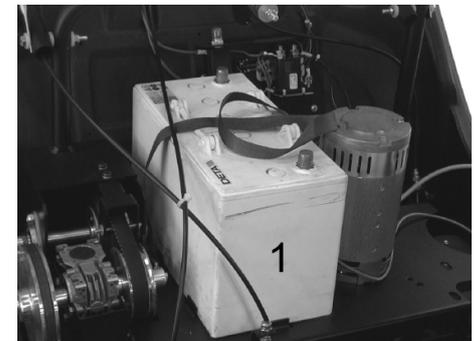

- Accu op de motordrager stellen.
- Accu borgen met tape.
- Bowdenkabel weer aanbrengen:
 - Instelmoer in fenderbevestiging hangen.
 - Contraoer aantrekken.
 - Harp aan de hendel positioneren en stift door harp en hendel schuiven en borgen.

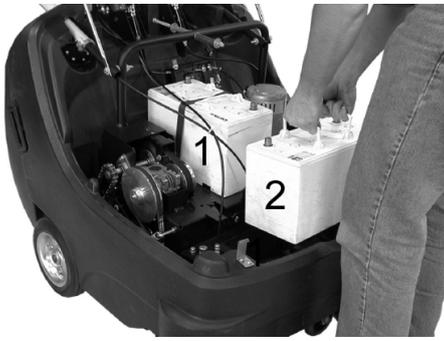

→ Tweede accu in de accuhouder plaatsen.



→ Poolklem (rode kabel) op de pluspool (+) van accu (2) aansluiten.

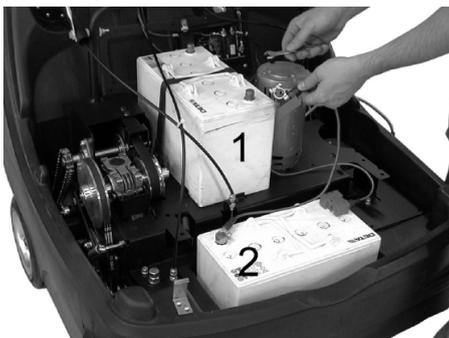

→ Verbindingsleiding aan accu's schroeven.

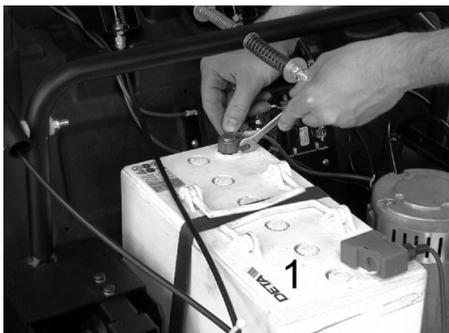

→ Poolklem op minpool (-) van accu (1) aansluiten.

Instructie: Controleren of de batterijpolen en poolklemmen voldoende door poolbeschermingsvet beschermd worden.

VOORZICHTIG

Voor inbedrijfname van het apparaat accu's opladen.

Accu's opladen

⚠ Gevaar

Gevaar voor verwonding! Houd u aan de veiligheidsvoorschriften bij het omgaan met accu's. De gebruiksaanwijzing van de fabrikant van het laadapparaat opvolgen.

→ Apparaat uitschakelen.

■ KM 85/50 W Bp Adv



→ Afdekking van de laadbus trekken.

→ Verbindingsstekker van het laadtoestel aansluiten.

→ Stekker in het stopcontact steken en laadtoestel, indien vereist, inschakelen.

■ KM 85/50 W Bp Pack Adv

→ Apparaatkap openen.

→ De afdekkap van de apparatuur met de steun voor de afdekkap zodanig zekeren, dat deze niet dicht kan vallen.

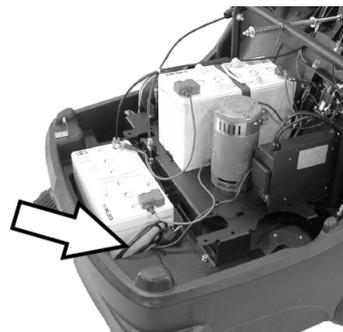

→ Stekker van het geïntegreerde oplaadapparaat in stopcontact steken.

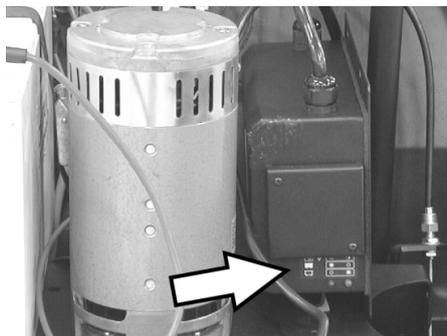

Aanduiding laadtoestand accu

Accu's worden opgeladen	Controlelampje brandt geel
Accu's zijn opgeladen	Controlelampje brandt groen
Storing	Controlelampje knippert geel

■ KM 85/50 W Bp

■ KM 85/50 W Bp Pack

→ Apparaatkap openen.

→ De afdekkap van de apparatuur met de steun voor de afdekkap zodanig zekeren, dat deze niet dicht kan vallen.

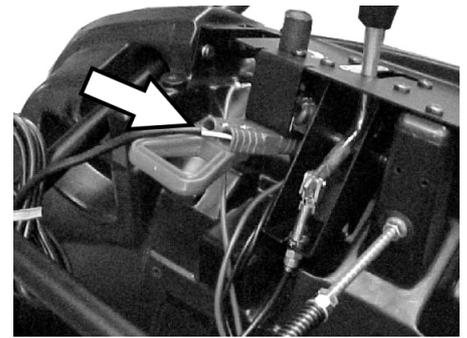

→ Verbindingsstekker van het laadtoestel aansluiten.

→ Stekker in het stopcontact steken en laadtoestel, indien vereist, inschakelen.

Batterijen demonteren

→ Apparaatkap openen.

→ De afdekkap van de apparatuur met de steun voor de afdekkap zodanig zekeren, dat deze niet dicht kan vallen.

→ Poolklem op minpool (-) van batterij (1) afklemmen.

→ Verbindingsleiding van de batterijen schroeven.

→ Poolklem op pluspool (+) van batterij (2) afklemmen.

→ Tweede batterij uit de batterijhouder nemen.

→ Bowdenkabel losmaken (zie Batterijen inbouwen).

→ Tape van de eerste batterij losmaken.

→ Eerste batterij van de motordrager nemen.

→ Verbruikte batterijen conform de geldende bepalingen verwijderen.

Inbedrijfstelling

Algemene aanwijzingen

→ Veegmachine op een egaal oppervlak neerzetten.

→ Motor uitzetten.

→ Parkeerrem vastzetten.

→ (alleen Adv-variant)

Schuifbeugelvergrendeling in de richting van de wijzers van de klok draaien, vergrendeling is gesloten.

Controle- en onderhoudsvoorschriften

→ Laadtoestand van de accu's controleren.

→ Zijbezems controleren.

→ Keerrol controleren.

→ Stoffilter reinigen.

→ Veeggoedcontainer legen.

Instructie: Beschrijving zie hoofdstuk Reparaties en onderhoud.

Werking

Apparaat starten

Instructie: Inbedrijfstelling alleen met gesloten apparaatkap.

- Parkeerrem losmaken.



- Schuifbeugelvergrendeling in de richting van de wijzers van de klok draaien, vergrendeling is gesloten. Apparaat kan zonder aandrijving bewogen worden.

- Hoofdschakelaar in stand '1' draaien.

Instructie: Keerrol en zijbezem draaien.

Apparaat verrijden

- KM 85/50 W Bp Adv
- KM 85/50 W Bp Pack Adv

⚠ GEVAAR

Het apparaat kan zowel voorwaarts als achterwaarts even snel rijden. Daarom de schuifbeugel voor het achteruitrijden voorzichtig naar achteren trekken.



- Schuifbeugelvergrendeling tegen de richting van de wijzers van de klok draaien, vergrendeling is los.

Vooruit rijden

- Schuifbeugel naar voren duwen.

Achteruit rijden

- Schuifbeugel naar achteren trekken.

- KM 85/50 W Bp
- KM 85/50 W Bp Pack

Vooruit rijden

- Schuifbeugel naar voren duwen.

Over hindernissen heen rijden

Over vaststaande hindernissen tot 30 mm heen rijden:

- Grof vuilklep optillen.
- Langzaam en voorzichtig in voorwaartse richting overheen rijden.

Over vaststaande hindernissen boven 30 mm heen rijden:

- Er mag alleen over hindernissen heen gereden worden met een geschikte oprijdrempel.

Veegbedrijf

⚠ Gevaar

Gevaar voor verwonding! Bij geopende grofvuilklep kan de veegwals stenen of split naar voren wegslingeren. Erop letten, dat geen mensen, dieren of voorwerpen in gevaar gebracht worden.

VOORZICHTIG

Geen pakbanden, draden of soortgelijk materiaal opvegen; dit kan leiden tot een beschadiging van het veegmechanisme.

Instructie: Om een optimaal reinigingsresultaat te krijgen, moet de rijsnelheid aan de omstandigheden aangepast worden.

Veegen met opgeheven grofvuilklep

Instructie: Voor het opvegen van grotere deeltjes tot een hoogte van 50 mm, bv. blikjes, moet de grofvuilklep kort opgeheven worden.

Grofvuilklep opheffen:

- Hendel voor het optillen van de grof vuilklep aantrekken.

Grof vuilklep neerlaten:

- Hendel voor het optillen van de grof vuilklep loslaten.

Instructie: Alleen bij volledig naar beneden gelaten grofvuilklep is een optimaal reinigingsresultaat te bereiken.

Veegen met zijbezems



- Hendelvergrendeling loszetten. Zijbezems gaat naar beneden.

Veegwals laten zakken

KM 85/50 W Bp Adv
KM 85/50 W Bp Pack Adv



- Hendelvergrendeling losmaken. Veegwals wordt neergelaten.

Droge bodem veegen

Instructie: Tijdens het gebruik moet het veeggoedreservoir op gezette tijden geleidigd worden.

Instructie: Tijdens het gebruik moet de stoffilter op gezette tijden gereinigd worden.

Vochtige of natte bodem veegen

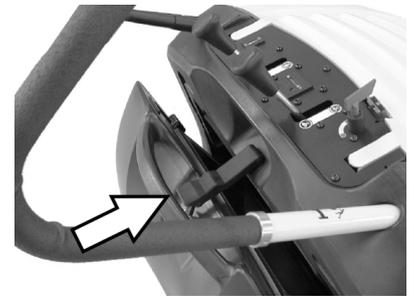

- Sluiting van het veeggoedreservoir openen en laten hangen.

Het veeggoedreservoir gaat ongeveer 8 cm naar omhoog.

Instructie: De filter wordt zo tegen vochtigheid beschermd.

Stoffilter reinigen

- Greep van de filterreiniging meermaals heen en weer bewegen.

Veeggoedcontainer legen

- Stoffilter reinigen.
- Sluiting van het veeggoedreservoir openen.



- Sluiting eruit halen.



- Veeggoedreservoir eruit trekken.
- Veeggoedcontainer legen.
- Veeggoedreservoir erin schuiven.
- Sluiting op het veeggoedreservoir hangen.
- Sluiting sluiten.

Instructie: Het veeggoedreservoir is uitgerust met transportrollen.

Apparaat uitschakelen

- Hoofdschakelaar in stand '0' draaien.
- sleutel van de hoofdschakelaar over stand „0“ draaien en uittrekken.
- Zijbezems opheffen.
- (alleen Adv-variant) Veegrol omhoog brengen.
- Parkeerrem vastzetten.

Transport

⚠ GEVAAR

*Gevaar voor letsels en beschadigen!
Houd bij het transport rekening met het gewicht van het apparaat.*

- Parkeerrem vastzetten.
- Accu's afklemmen.
- Apparaat aan de wielen met spieën vastzetten.
- Apparaat met spankabels of koorden vastzetten.
- Bij het transport in voertuigen moet het apparaat conform de geldige richtlijnen beveiligd worden tegen verschuiven en kantelen.
- KM 85/50 W Bp Adv
KM 85/50 W Bp Pack Adv
Schuifbeugelvergrendeling in de richting van de wijzers van de klok draaien, vergrendeling is gesloten.



- 1 Bevestigingspunten boven duwbeugel
 - 2 Bevestigingspunt onder apparaatkap
- Instructie:** Markeringen voor bevestigingspunten op het basisframe in de gaten houden (kettingsymbolen).

Opslag

⚠ GEVAAR

Gevaar voor letsel en beschadiging! Het gewicht van het apparaat bij opbergen in acht nemen.

Stillegging

Als de veegmachine voor langere tijd niet gebruikt wordt, let dan op de volgende punten:

- Veegmachine op een egaal oppervlak neerzetten.
- sleutel van de hoofdschakelaar over stand „0“ draaien en uittrekken.
- Parkeerrem vastzetten.
- Veegmachine tegen weggrollen beveiligen.
- KM 85/50 W Bp Adv
KM 85/50 W Bp Pack Adv
Schuifbeugelvergrendeling in de richting van de wijzers van de klok draaien, vergrendeling is gesloten.
- (alleen Adv-variant)
Veegrol omhoog brengen.
- Zijbezems opheffen.
- Veegmachine aan de binnen- en buitenkant reinigen.
- Apparaat op een beschutte en droge plaats neerzetten.

- Accu's afklemmen.
- Batterij opladen en na ongeveer 2 maanden opnieuw herladen.

Onderhoud

Algemene aanwijzingen

- Reparaties mogen uitsluitend door goedgekeurde klantenservicewerkplaatsen of door vaklui voor dit gebied worden uitgevoerd die met de betreffende veiligheidsvoorschriften vertrouwd zijn.
- Mobiel commercieel geëxploiteerde apparatuur dient volgens VDE 0701 op veiligheid te worden gecontroleerd.

Reiniging

VOORZICHTIG

Beschadigingsgevaar! De reiniging van het apparaat mag niet met een waterslang of hogedrukstraal gebeuren (gevaar van kortsluiting of andere schade).

Reiniging binnenkant apparaat

⚠ Gevaar

Verwondingsgevaar! Stofmasker en veiligheidsbril dragen.

- Apparaatkap openen.
- Apparaat met een doek reinigen.
- Apparaat met perslucht uitblazen.
- Apparaatkap sluiten.

Reiniging buitenkant apparaat

- Apparaat met een vochtige, in een mild zeepsopje gedrenkte doek reinigen.

Instructie: Geen agressieve reinigingsmiddelen gebruiken.

Onderhoudsintervallen

Bedrijfsurenteller

KM 85/50 W Bp Adv
KM 85/50 W Bp Pack Adv

Instructie: De bedrijfsurenteller geeft het tijdstip van de onderhoudsintervallen aan.

Onderhoud door de klant

Onderhoud dagelijks:

- Keerwals en zijborstel controleren op slijtage en in elkaar gewikkelde banden.
- Werking van alle bedieningsonderdelen controleren.
- Functionaliteit van alle controlelampjes controleren.

Onderhoud wekelijks:

- Spanning, slijtage en werking van de aandrijfriem en aandrijfketting controleren.
- Bowdenkabels en bewegende delen op flexibiliteit controleren
- Afdichtingsstrippen op het stoffilter controleren.
- Werking van de filterreiniging controleren.
- Afdichtlijsten in het veegbereik controleren op instelling en slijtage.
- Keerspiegel van de keerrol controleren.
- Werking van de veegwals en zijbezem controleren.
- Stoffilter reinigen.

Instructie: Beschrijving zie hoofdstuk Onderhoudswerkzaamheden.

Instructie: Alle service- en onderhoudswerken bij onderhoud door de klant, dienen door een gekwalificeerde vakman uitgevoerd te worden. Indien nodig kan altijd een Kärcher-specialist geraadpleegd worden.

Onderhoud door de klantenservice

Onderhoud na 5 bedrijfsuren:

- Eerste inspectie uitvoeren.

Onderhoud om de 50 bedrijfsuren

Onderhoud alle 100 bedrijfsuren

Onderhoud alle 500 bedrijfsuren

Instructie: Om aanspraken op garantie te behouden, moeten tijdens de garantietijd alle service- en onderhoudswerken door de geautoriseerde Kärcher-klantendienst overeenkomstig het onderhoudsboekje gedaan worden.

Onderhoudswerkzaamheden

Vorbereiding:

- Veegmachine op een egaal oppervlak neerzetten.
- sleutel van de hoofdschakelaar over stand „0“ draaien en uittrekken.
- Parkeerrem vastzetten.
- KM 85/50 W Bp Adv
KM 85/50 W Bp Pack Adv
Schuifbeugelvergrendeling in de richting van de wijzers van de klok draaien, vergrendeling is gesloten.

Algemene veiligheidsinstructies

⚠ GEVAAR

Verwondingsgevaar!

De motor heeft ca. 3 - 4 seconden naloop nodig na het uitzetten. In deze tijd absoluut uit de buurt blijven van het aandrijfbereik.

- Bij werkzaamheden aan de elektrische installatie dient de accustekker te worden uitgetrokken of de klemmen van de accu te worden losgemaakt.
- Voor reinigings- en onderhoudswerkzaamheden van het apparaat, het vervangen van onderdelen of het ombouwen voor een andere functie moet het apparaat uitgeschakeld, de sleutel van de hoofdschakelaar verwijderd en de batterijstekker uitgetrokken resp. de batterij afgeklemd worden.

Laadtoestand van de accu's controleren.

- Hoofdschakelaar in stand '1' draaien.

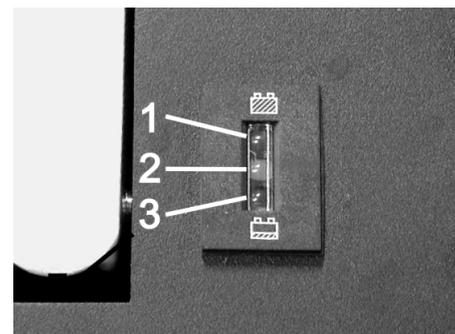

- 1 Groen: Accu's opgeladen
- 2 Geel: Resterende werkingstijd 5...10 minuten
- 3 Rood: Apparaat stopt - accu's opladen

Veegrol controleren

- Parkeerrem vastzetten.
- Keergoedreservoir wegnemen.



- Banden of snoeren van veegrol verwijderen.

Veegrol verwisselen

Het verwisselen is nodig, als door het verslijten van de borstels het veegresultaat zichtbaar minder wordt.

- KM 85/50 W Bp Adv
KM 85/50 W Bp Pack Adv
Schuifbeugelvergrendeling tegen de richting van de wijzers van de klok draaien, vergrendeling is los.
- Keergoedreservoir wegnemen.
- Apparaat naar achteren op de schuifbeugel kiepen.

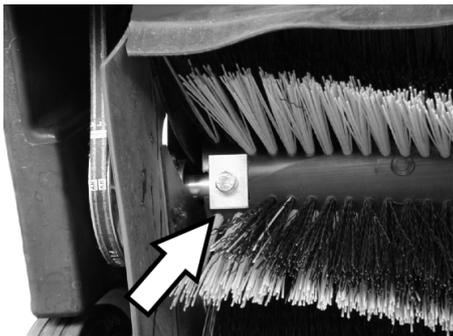

- Bevestigingsschroeven links en rechts eruit draaien.



- Veegwals naar beneden toe eruit nemen.

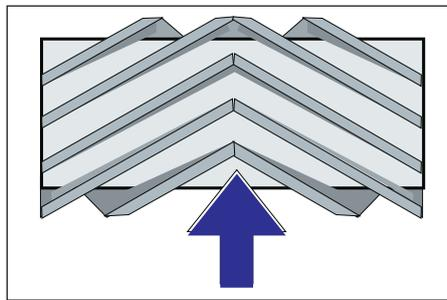

Inbouwplaats van de veegrol in de rijrichting

- Nieuwe keerrol aanbrengen en bevestigen.

Instructie: Bij de inbouw van de nieuwe veegrol op de positie van de borstelset letten.

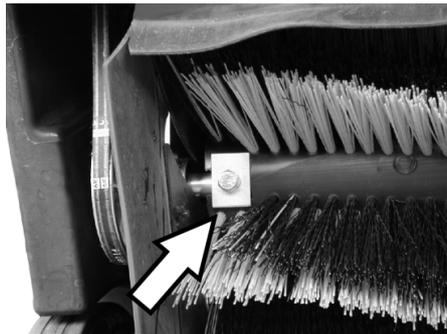

Op de juiste stand van de rechthoekige klemplaten letten. Ze dienen de veegwals van boven en van onderen te overlappen.

Instructie: Na het inbouwen van de nieuwe veegrol moet de veegspiegel opnieuw ingesteld worden.

Veegspiegel van de veegrol controleren en instellen

- Veegmachine vooraan optillen en op een egale en gladde bodem rijden die duidelijk met stof of krijt bedekt is.
- Parkeerrem vastzetten.
- Keerrol ca. 15-30 seconden laten draaien.
- Veegmachine vooraan optillen en opzij rijden.

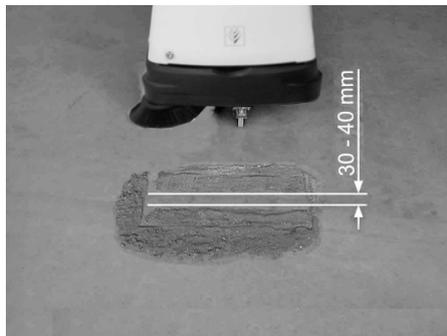

De vorm van de veegspiegel vormt een gelijkmatige rechthoek die tussen 30 -40 mm breed is.

Veegspiegelbreedte instellen:

KM 85/50 W Bp Adv
KM 85/50 W Bp Pack Adv

Instructie: Wanneer de veegspiegel te klein en de bowdenkabel bij een neergelaten keerrol gespannen is, moet de bowdenkabel bijgesteld worden.

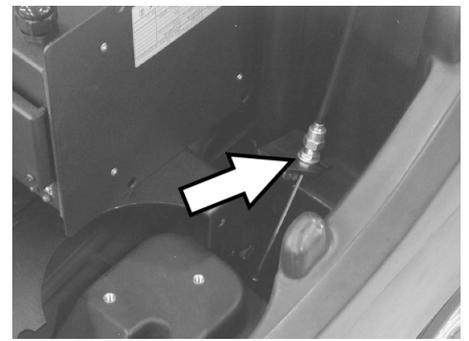

- Veegspiegel op de bowdenkabel instellen.

- Veegspiegel controleren.

Veegspiegelbreedte instellen:

KM 85/50 W Bp
KM 85/50 W Bp Pack



- 1 Draaiknop

- Draaiknop hanteren:

- In de richting van de wijzers van de klok: veegspiegel wordt kleiner
- Tegen de wijzers van de klok in: veegspiegel wordt groter
- Veegspiegel controleren.

Zijbezem verwisselen

Het verwisselen is nodig, als door het verslijten van de borstels het veegresultaat zichtbaar minder wordt.

- KM 85/50 W Bp Adv
KM 85/50 W Bp Pack Adv
Schuifbeugelvergrendeling tegen de richting van de wijzers van de klok draaien, vergrendeling is los.
- Keergoedreservoir wegnemen.
- Apparaat naar achteren op de schuifbeugel kiepen.



- 3 Schroeven aan de zijzijkanten van de zijbezem losschroeven.
- zijbezem erafnemen.
- Nieuwe zijbezem op meenemer steken en vastschroeven.
- Apparaat naar voren kantelen.

Omlaag brengen zijbezem instellen

Het herstellen is nodig, als door het verslijten van de borstels het veegresultaat van de zijbezem zichtbaar minder wordt.

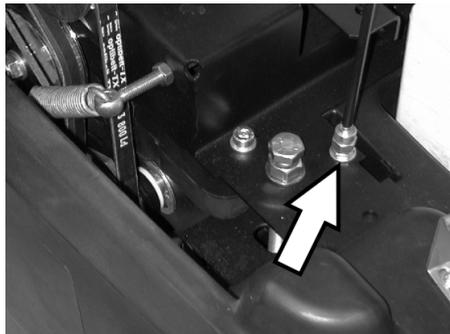

- Contramoeer lossen.
- Instelschroef verstellen.
- Contramoeer vastschroeven.

Omhoog brengen van de grof vuilklep instellen

- Het herstellen is nodig als de grof vuilklep niet ver genoeg naar omhoog gebracht kan worden.
- Indien het veegresultaat slechter wordt, bijvoorbeeld door slijtage van de voorste lip, moet de bowdenkabel een beetje ontspannen.

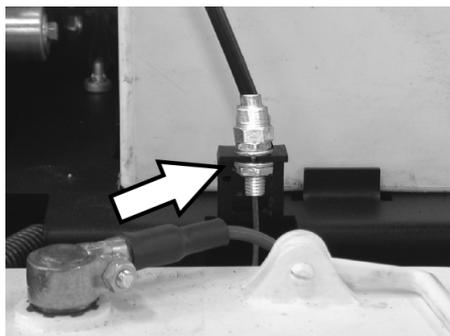

- Contramoeer lossen.
- Instelschroef verstellen.
- Contramoeer vastschroeven.

Afdichtlijsten instellen en verwisselen

Wanneer het veegresultaat door slijtage van de afdichtingsstrippen slechter wordt, dienen de afdichtingsstrippen opnieuw afgesteld te worden of vervangen te worden.

- KM 85/50 W Bp Adv
- KM 85/50 W Bp Pack Adv
- Schuifbeugelvergrendeling tegen de richting van de wijzers van de klok draaien, vergrendeling is los.
- Keergoedreservoir wegnemen.
- Apparaat naar achteren op de schuifbeugel kiepen.

■ Voorste afdichtlijst



- Bevestiging van de afdichtlijst losmaken.

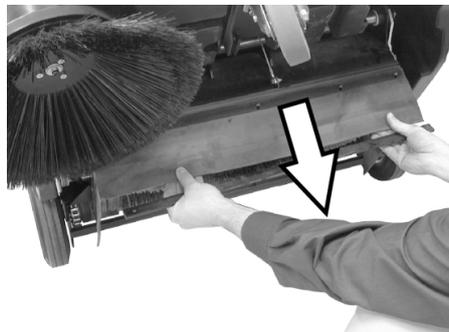

- Afdichtingsstrip door verschuiven in de langgaten naar beneden toe opnieuw afstellen.
- Bevestigingsschroeven van de afdichtingsstrip aanhalen.
- Apparaat overeind zetten en een beetje naar voren schuiven.

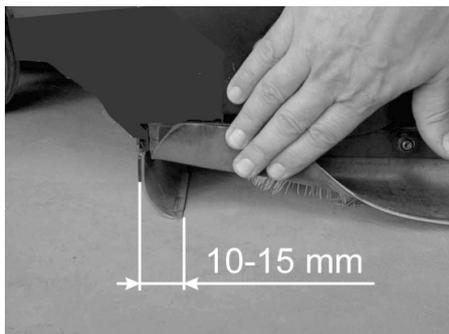

- Bodemafstand van de afdichtlijst zo instellen dat hij met een naloop van 10 - 15 mm naar achteren ligt.

Instructie: Wanneer het verstelbereik niet meer volstaat, is de afdichtlijst versleten en moet ze vervangen worden.

■ Achterste afdichtlijst

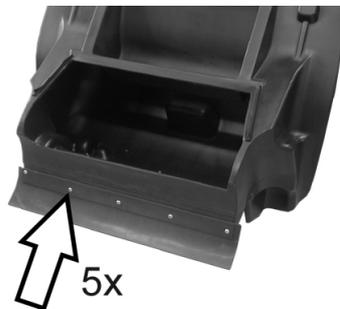

- Keergoedreservoir wegnemen.
- Bevestiging van de afdichtlijst losmaken.
- Afdichtlijst vervangen.
- Bevestiging van de afdichtlijst aanhalen.

■ Zijdelingse afdichtlijsten

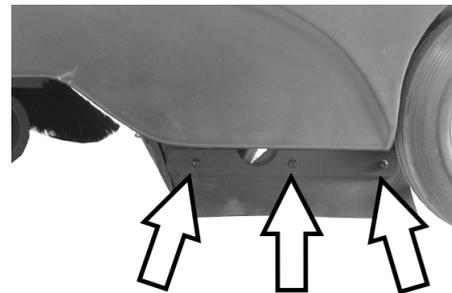

- Bevestiging van de afdichtlijst losmaken.
- Afdichtlijst vervangen.
- Nieuwe afdichtingsstrip vastschroeven en nog niet aantrekken.
- Ondergrond met 1 - 2 mm sterkte onderschuiven om de bodemafstand instellen.
- Afdichtlijst richten.
- Bevestiging van de afdichtlijst aanhalen.

Stoffilter verwisselen

⚠ WAARSCHUWING

Voor aanvangen van het verwisselen van de stoffilter veeggoedcontainer legen. Bij werkzaamheden aan de filterinstallatie stofmasker dragen. Veiligheidsvoorschriften over de omgang met fijne stoffen in acht nemen.

- Parkeerrem vastzetten.
- Keergoedreservoir wegnemen.



- Veiligheidspal van de schudstang verwijderen.
- Stang eruit trekken.

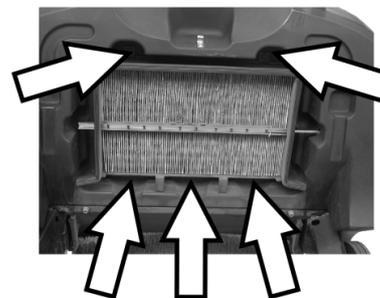

- Schroeven eruit draaien.



- Kader verwijderen.
- Stoffilter vervangen.

Instructie: Bij het aanbrengen van een nieuwe filter erop letten dat de lamellen onbeschadigd blijven.

Zekering vervangen/zekeringautomaat terugzetten

KM 85/50 W Bp Adv
KM 85/50 W Bp Pack Adv

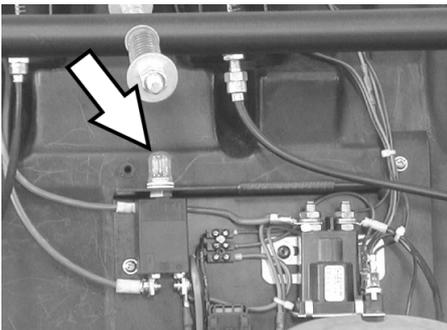

Zekeringautomaat F1 terugzetten:

- Knop indrukken.

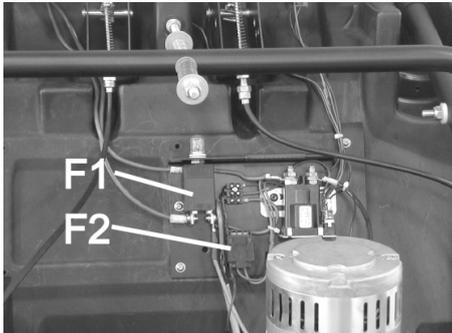

F1	Zekering belastingsbereik, zekeringautomaat (50 A)
F2	Zekering stuurstroomkring, smeltzekering (3 A)

- Afdekking met behulp van een schroevendraaier eraf nemen.
- Defecte zekering vervangen.
- Afdekking aanbrengen.

Instructie: De slagpenzekering moet ingedrukt zijn.

KM 85/50 W Bp
KM 85/50 W Bp Pack

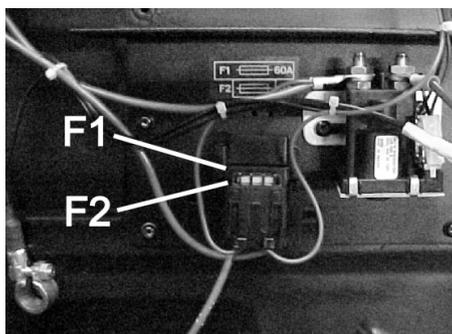

F1	Zekering belastingsbereik, smeltzekering (60 A)
F2	Zekering stuurstroomkring, smeltzekering (3 A)

- Afdekking met behulp van een schroevendraaier eraf nemen.
- Defecte zekering vervangen.
- Afdekking aanbrengen.

Toebehoren

	Bestel-nr.
Zijbezems Met standaardborstels voor binnen en buiten.	6.906-132.0
Zijbezem, zacht Voor fijn stof binnen, vochtvast.	6.905-626.0
Zijbezem, hard Voor het verwijderen van vastzittend vuil buiten, vochtvast.	6.905-625.0
Standaard keerrol KM 85/50 W Bp KM 85/50 W Bp Pack Slijtage- en vochtvast. Universele borstels voor binnen- en buitenreiniging.	6.906-509.0
Veegwals, professioneel KM 85/50 W Bp Adv KM 85/50 W Bp Pack Adv Voor de professionele inzet, bijzonder slijtvast.	6.906-508.0
Stoffilter Vlakvouwfilter minstens één keer per jaar vervangen. Vochtvast, wasbaar. Filterwerking > 99,9%, komt overeen met categorie C van de ZH 1/487 van het BIA.	5.731-585.0

Aanbevolen accu's

12 V

* Apparaat heeft 2 batterijen nodig

KM 85/50 W Bp Pack Adv	Bestel-nr.
Onderhoudsvrije batterij 105 Ah	6.654-141.0

KM 85/50 W Bp Adv	Bestel-nr.
Onderhoudsvrije batterij 76 Ah	6.654-301.0

KM 85/50 W Bp Pack	Bestel-nr.
80 Ah, onderhoudsarm	6.654-048.0

Aanbevolen oplaadapparaten

24 V

	Bestel-nr.
KM 85/50 W Bp Pack Adv	6.654-140.0
KM 85/50 W Bp Adv	6.654-102.0
KM 85/50 W Bp Pack	6.654-067.0

Hulp bij storingen

Storing	Oplossing
Apparaat wil niet starten.	Accu's opladen
	Zekeringen controleren, eventueel zekeringautomaat indrukken of zekering vervangen.
	Kärcher-klantenservice op de hoogte brengen
Motor loopt, maar apparaat rijdt niet	Riem en ketting controleren
	Adv-variant: Schuifbeugelvergrendeling losmaken
	Kärcher-klantenservice op de hoogte brengen
Apparaat blijft bij het oprijden van een helling staan	Rijweg met een lichte helling berijden
	Kärcher-klantenservice op de hoogte brengen
Apparaat veegt niet goed	Veegrol en zijbezems controleren op slijtage, indien nodig verwisselen
	Riem op spanning en functionaliteit controleren, indien nodig vervangen
	Keerspiegel bijstellen
	Keerrol vervangen
	Kärcher-klantenservice op de hoogte brengen
Apparaat stoft	Stoffilter controleren, reinigen of verwisselen
	Veeggoedcontainer legen
	Afdichtingsprofiel op het veeggoedreservoir vervangen
	Afdichtlijsten op slijtage controleren, indien nodig instellen of vervangen
Slecht vegen aan de randen	Omlaag brengen zijbezem regelen
	Zijbezems vervangen
	Kärcher-klantenservice op de hoogte brengen
Omhoog brengen van de zijbezem functioneert niet	Bowdenkabel voor het omhoog brengen van de zijbezem controleren
	Kärcher-klantenservice op de hoogte brengen
KM 85/50 W Bp Pack Adv Geel controlelampje van het accu-laadapparaat knippert	zie handleiding van het laadapparaat
	Kärcher-klantenservice op de hoogte brengen

EG-conformiteitsverklaring

Hierbij verklaren wij dat de hierna vermelde machine door haar ontwerp en bouwwijze en in de door ons in de handel gebrachte uitvoering voldoet aan de betreffende fundamentele veiligheids- en gezondheidseisen, zoals vermeld in de desbetreffende EG-richtlijnen. Deze verklaring verliest haar geldigheid wanneer zonder overleg met ons veranderingen aan de machine worden aangebracht.

Product: Veegstofzuiger
Type: 1.351-xxx

Van toepassing zijnde EG-richtlijnen

2006/42/EG (+2009/127/EG)

2004/108/EG

2000/14/EG

Toegepaste geharmoniseerde normen

EN 60335-1

EN 60335-2-29: 2004+A2: 2010

EN 60335-2-72

EN 55014-1: 2006+A1: 2009+A2: 2011

EN 55014-2: 1997+A1: 2001+A2: 2008

EN 61000-3-2: 2006+A1: 2009+A2: 2009

EN 61000-3-3: 2013

EN 62233: 2008

Toegepaste conformiteitsbeoordelingsprocedure

2000/14/EG: Bijlage V

Geluidsvermogensniveau dB(A)

Gemeten: 82

Gegarandeerd: 83

De ondergetekenden handelen in opdracht en met volmacht van de bedrijfsleiding.

H. Jenner
CEO

S. Reiser
Head of Approbation

Gevolmachtigde voor de documentatie:
S. Reiser

Alfred Kärcher GmbH & Co. KG
Alfred Kärcher-Str. 28 - 40
71364 Winnenden (Germany)
Tel.: +49 7195 14-0
Fax: +49 7195 14-2212

Winnenden, 2012/04/01

Garantie

In ieder land zijn de door ons bevoegde verkoopkantoor uitgegeven garantiebepalingen van toepassing. Eventuele storingen aan het apparaat verhelpen wij zonder kosten binnen de garantietermijn, mits een materiaal of fabrieksfout de oorzaak van deze storing is. Neem bij klachten binnen de garantietermijn contact op met uw leverancier of de dichtstbijzijnde klantenservicewerkplaats en neem uw aankoopbewijs mee.

Technische gegevens

		KM 85/50 W Bp 1.351-107.0	KM 85/50 W Bp Adv 1.351-108.0	KM 85/50 W Bp Pack 1.351-114.0	KM 85/50 W Bp Pack Adv 1.351-115.0
Apparaatgegevens					
Lengte x breedte x hoogte	mm	1355 x 910 x 1155	1355 x 910 x 1155	1355 x 910 x 1155	1355 x 910 x 1155
Gewicht	kg	115	115	175	195
Rij- en veegsnelheid	km/h	4,5	4,5	4,5	4,5
Klimvermogen (max.)	%	2	2 (15 met extra rem 2.640-301.0)	2	2 (15 met extra rem 2.640-301.0)
Veegrol-diameter	mm	250	250	250	250
Zijbezem-diameter	mm	410	410	410	410
Oppervlaktecapaciteit max.	m ² /h	3825	3825	3825	3825
Werkbreedte zonder zijbezems	mm	610	610	610	610
Werkbreedte met zijbezems	mm	850	850	850	850
Volume van de veeggoedcontainer	l	50	50	50	50
Beveiligingsklasse beschermd tegen spatwater	--	IPX 3	IPX 3	IPX 3	IPX 3
Motor					
Type	--	Gelijkstroompermanen- magnetmotor	Gelijkstroompermanen- magnetmotor	Gelijkstroompermanen- magnetmotor	Gelijkstroompermanen- magnetmotor
Spanning	V	24	24	24	24
Nominaal vermogen	W	750	750	750	750
Toerental	1/min	2600	2600	2600	2600
Accu's					
Type	--	--	--	2x 12 V, onder- houdsarm	2x 12 V, onder- houdsvrij
Capaciteit	Ah	--	--	80	100
Bedrijfsduur na meermaals opladen	h	ca. 2,7	ca. 2,7	ca. 2,7	ca. 2,7
Filter- en zuigsysteem					
Filtervlak fijnstoffilter	m ²	2,3	2,3	2,3	2,3
Gebruikscategorie filters voor stoffen die niet schadelijk zijn voor de gezondheid	--	L	L	L	L
Nominale onderdruk zuigsysteem	mbar	4	4	4	4
Nominale volumestroom zuigsysteem	l/s	45	45	45	45
Omgevingsvoorwaarden					
Temperatuur	°C	-5 tot +40	-5 tot +40	-5 tot +40	-5 tot +40
Luchtvochtigheid, niet bedauwend	%	0 - 90	0 - 90	0 - 90	0 - 90
Berekende waarden volgens EN 60335-2-72					
Geluidsemissie					
Geluidsdrukniveau L _{PA}	dB(A)	66	66	66	66
Onzekerheid K _{PA}	dB(A)	1	1	1	1
Geluidskrachtniveau L _{WA} + onveiligheid K _{WA}	dB(A)	83	83	83	83
Apparaattrillingen					
Hand-arm vibratiewaarde	m/s ²	<2,5	<2,5	<2,5	<2,5
Onzekerheid K	m/s ²	0,2	0,2	0,2	0,2

  Antes del primer uso de su aparato, lea este manual original, actúe de acuerdo a sus indicaciones y guárdelo para un uso posterior o para otro propietario posterior.

¡Antes de la primera puesta en marcha lea sin falta las instrucciones de uso y las instrucciones de seguridad n.º 5.956-250!

Índice de contenidos

Indicaciones de seguridad . . .	ES	..	1
Indicaciones generales . . .	ES	..	1
Símbolos del manual de instrucciones	ES	..	1
Función	ES	..	2
Uso previsto	ES	..	2
Revestimientos adecuados	ES	..	2
Protección del medio ambiente	ES	..	2
Elementos de operación y funcionamiento	ES	..	3
Panel de control	ES	..	3
Interruptor principal	ES	..	3
Identificación por colores	ES	..	3
Abrir el capó del aparato	ES	..	4
Cierre el capó del aparato	ES	..	4
Antes de la puesta en marcha	ES	..	4
Descarga	ES	..	4
Montar la escoba lateral	ES	..	4
Baterías	ES	..	4
Puesta en marcha	ES	..	5
Indicaciones generales	ES	..	5
Trabajos de inspección y mantenimiento	ES	..	5
Funcionamiento	ES	..	6
Puesta en marcha del aparato	ES	..	6
Conducción del aparato	ES	..	6
Servicio de barrido	ES	..	6
Limpiar el filtro de polvo	ES	..	6
Vaciado del depósito de basura	ES	..	7
Desconexión del aparato	ES	..	7
Transporte	ES	..	7
Almacenamiento	ES	..	7
Parada	ES	..	7
Cuidados y mantenimiento	ES	..	7
Indicaciones generales	ES	..	7
Limpieza	ES	..	7
Intervalos de mantenimiento	ES	..	7
Trabajos de mantenimiento	ES	..	8
Accesorios	ES	..	10
Baterías recomendadas	ES	..	10
Cargadores recomendados	ES	..	10
Ayuda en caso de avería	ES	..	11
Declaración de conformidad CE	ES	..	11
Garantía	ES	..	11
Datos técnicos	ES	..	12

Indicaciones de seguridad

Indicaciones generales

Si al desembalar el aparato comprueba daños atribuibles al transporte, rogamos se dirija a su vendedor.

- Las placas de advertencia e indicadoras colocadas en el aparato proporcionan indicaciones importantes para un funcionamiento seguro.
- Además de las indicaciones contenidas en este manual de instrucciones, deben respetarse las normas generales vigentes de seguridad y prevención de accidentes.

Manejo

Peligro

Peligro de lesiones

Peligro de vuelco ante pendientes demasiado acentuadas.

Peligro de vuelco ante una inclinación lateral demasiado pronunciada.

➔ KM 85/50 W Bp

KM 85/50 W Bp Pack

En la dirección de marcha sólo se admiten pendientes de hasta 2%.

En sentido transversal a la marcha sólo se admiten pendientes de hasta 2%.

➔ KM 85/50 W Bp Adv

KM 85/50 W Bp Pack Adv

En la dirección de marcha sólo se admiten pendientes de hasta 15%.

En sentido transversal a la marcha sólo se admiten pendientes de hasta 2%.

Peligro de vuelco ante una base inestable.

➔ *Mueva el aparato únicamente sobre una base firme.*

- Deben tenerse en cuenta básicamente las especificaciones y los reglamentos que rigen para los automóviles.
- El usuario debe utilizar el aparato conforme a las instrucciones. Durante los trabajos con el aparato, debe tener en cuenta las condiciones locales y evitar causar daños a terceras personas, sobre todo a niños.
- El aparato sólo debe ser utilizado por personas que hayan sido instruidas en el manejo o hayan probado su capacidad al respecto y a las que se les haya encargado expresamente su utilización.
- Los niños y los adolescentes no deben utilizar el aparato.
- ➔ Para evitar un uso no autorizado, saque la llave del interruptor principal.
- ➔ El aparato no debe permanecer jamás sin vigilar mientras el motor esté en marcha. El usuario debe abandonar el equipo sólo con el motor parado, el seguro contra movimientos accidentales colocado, el freno de estacionamiento accionado y tras retirar la llave del interruptor principal.

Aparatos operados con batería

Nota: Tendrá derecho de garantía sólo si utiliza baterías y cargadores recomendados por Kärcher.

- Es imprescindible respetar las indicaciones de funcionamiento del fabricante de la batería y del cargador. Es imprescindible respetar las recomendaciones vigentes para la manipulación de baterías.
- No dejar las baterías descargadas, cargarlas de nuevo tan pronto como sea posible.
- Para evitar corrientes de fuga, mantener las baterías siempre limpias y secas. Proteger de suciedades, por ejemplo con polvo de metal.
- No colocar herramientas o similares sobre la batería. Riesgo de cortocircuito y explosión.
- No manipular con llama directa, ni generar chispas o fumar cerca de una batería o en el lugar donde se cargue la batería. Peligro de explosiones.
- No toque componentes calientes, como el motor de accionamiento (peligro de quemaduras).
- Tenga precaución cuando trate con ácido de baterías. ¡Es imprescindible respetar las normativas de seguridad correspondientes!
- Se deben eliminar las baterías usadas respetando el medioambiente y de acuerdo con la normativa de la UE 91/157 CEE.

Accesorios y piezas de repuesto

- Sólo deben emplearse accesorios y piezas de repuesto originales o autorizados por el fabricante. Los accesorios y piezas de repuesto originales garantizan el funcionamiento seguro y sin averías del aparato.
- Podrá encontrar una selección de las piezas de repuesto usadas con más frecuencia al final de las instrucciones de uso.
- En el área de servicios de www.kaercher.com encontrará más información sobre piezas de repuesto.

Símbolos del manual de instrucciones

PELIGRO

Advierte de un peligro inminente que acarrea lesiones de gravedad o la muerte.

ADVERTENCIA

Advierte de una situación que puede ser peligrosa, que puede acarrear lesiones de gravedad o la muerte.

PRECAUCIÓN

Indicación sobre una situación que puede ser peligrosa, que puede acarrear lesiones leves o daños materiales.

Función

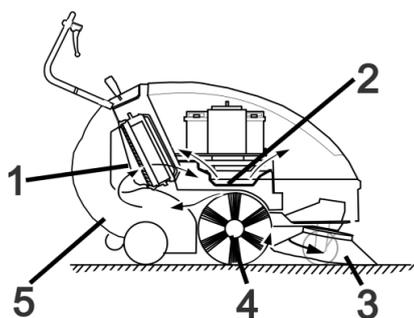

La escoba mecánica funciona según el principio de rosca.

- La escoba lateral (3) limpia rincones y bordes de la superficie de barrido y transporta la suciedad hacia la banda del cepillo rotativo.
- El cepillo rotativo (4) transporta la suciedad directamente hacia el depósito de basura (5).
- El polvo arremolinado en el depósito se separa a través del filtro (1), y el aire puro filtrado es succionado por el aspirador (2).

Uso previsto

Utilice la escoba mecánica únicamente de conformidad con las indicaciones del presente manual de instrucciones.

- ➔ Antes de utilizar el equipo con sus dispositivos de trabajo, compruebe que esté en perfecto estado y que garantice la seguridad durante el servicio. Si no está en perfecto estado, no debe utilizarse.
- Esta escoba mecánica está diseñada para barrer superficies sucias en la zona interior y exterior.
- El presente aparato no es apto para la limpieza de las vías públicas de tránsito.
- El aparato no es apto para aspirar polvos nocivos para la salud.
- No se debe efectuar ningún tipo de modificación en el aparato.
- ¡No aspire/barra nunca líquidos explosivos, gases inflamables ni ácidos o disolventes sin diluir! Entre éstos se encuentran la gasolina, los diluyentes o el fuel, que pueden mezclarse con el aire aspirado dando lugar a combinaciones o vapores explosivos. No utilice tampoco acetona, ácidos ni disolventes sin diluir, ya que ellos atacan los materiales utilizados en el aparato.
- No aspire/barra objetos incandescentes, con o sin llama.
- El aparato es apto únicamente para los revestimientos indicados en el manual de instrucciones.
- La máquina debe ser conducida únicamente sobre las superficies especificadas por la empresa o su representante.
- Está prohibido permanecer en la zona de peligro. Está prohibido usar el aparato en zonas en las que exista riesgo de explosiones.
- Norma de validez general: Mantenga lejos del aparato los materiales fácilmente inflamables (peligro de explosión/incendio).

Revestimientos adecuados

- Asfalto
- Piso industrial
- Pavimento
- Hormigón
- Adoquín

Protección del medio ambiente



Los materiales empleados para el embalaje son reciclables y recuperables. No tire el embalaje a la basura doméstica y entréguelo en los puntos oficiales de recogida para su reciclaje o recuperación.



Los aparatos viejos contienen materiales valiosos reciclables que deberían ser entregados para su aprovechamiento posterior. Las baterías y los acumuladores contienen sustancias que no deben entrar en contacto con el medio ambiente. Por este motivo, entregue los aparatos usados, las baterías y acumuladores en los puntos de recogida previstos para su reciclaje.

Indicaciones sobre ingredientes (REACH)

Encontrará información actual sobre los ingredientes en:

www.kaercher.com/REACH

Elementos de operación y funcionamiento

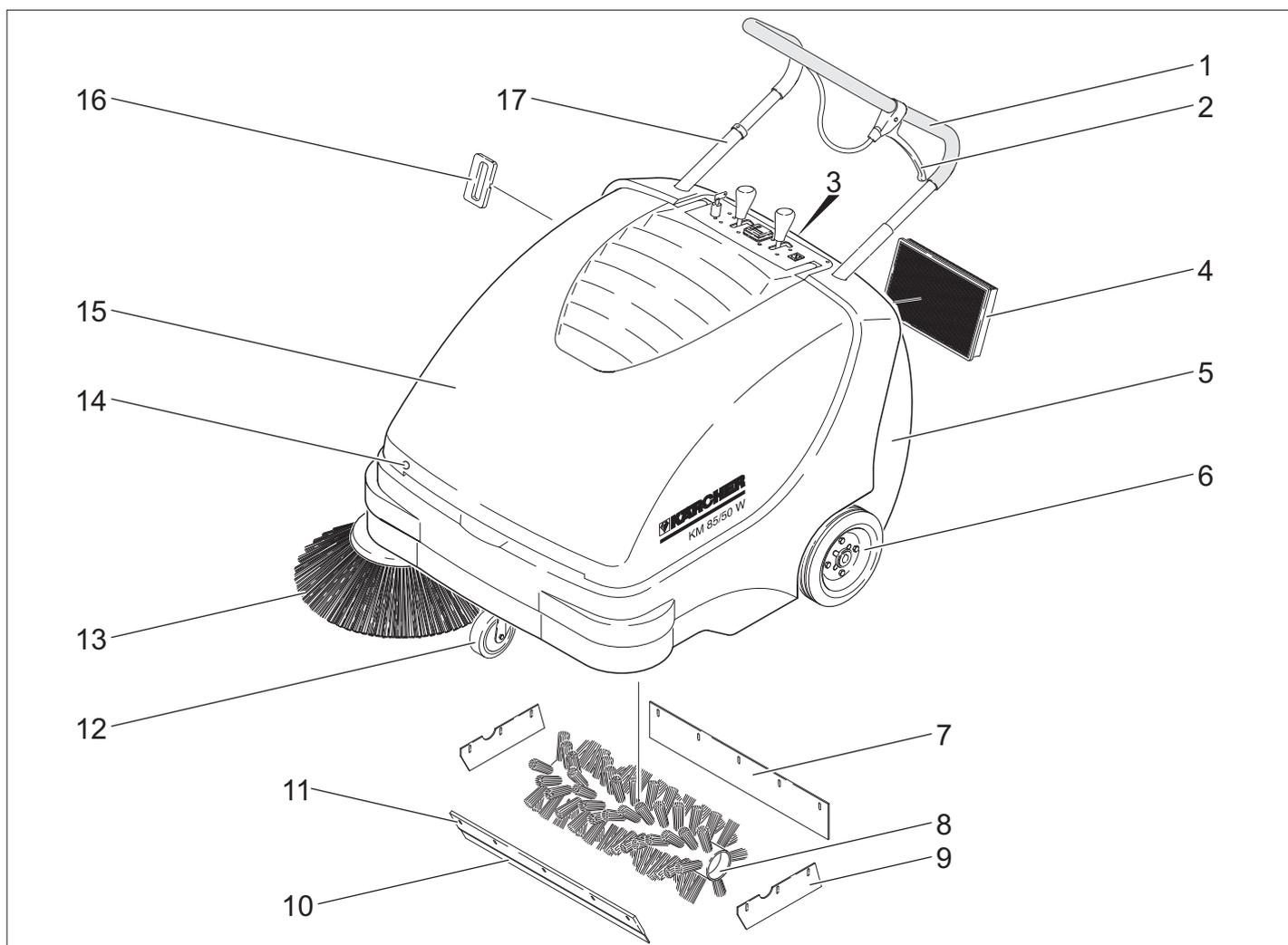

- 1 Estribo de empuje
- 2 Palanca para bajar y elevar la tapa para suciedad gruesa
- 3 Cierre del depósito de basura
- 4 filtro de polvo
- 5 Depósito de basura
- 6 Ruedas de accionamiento
- 7 Cubrejuntas trasero
- 8 Cepillo rotativo
- 9 Cubrejuntas laterales
- 10 Cubrejuntas delantero
- 11 Tapa de suciedad basta
- 12 Rodillo-guía con freno de estacionamiento
- 13 Escoba lateral
- 14 Cierre del capó
- 15 Capó del aparato
- 16 Limpieza de filtro para filtro de polvo
- 17 Bloqueo del estribo de empuje
KM 85/50 W Bp Adv
KM 85/50 W Bp Pack Adv

Panel de control

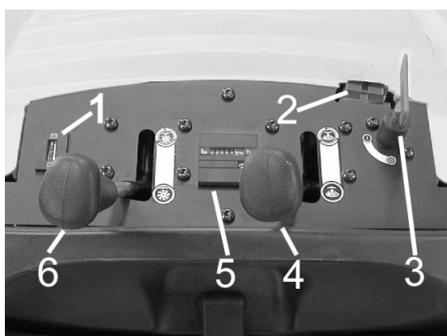

- 1 Piloto de control de carga para baterías
- 2 Clavija de carga de batería
KM 85/50 W Bp
KM 85/50 W Bp Adv
- 3 Interruptor principal
- 4 Elevar/bajar escobas laterales
- 5 Contador de horas de servicio
KM 85/50 W Bp Adv
KM 85/50 W Bp Pack Adv
- 6 Cepillo rotativo (elevar/bajar)
KM 85/50 W Bp Adv
KM 85/50 W Bp Pack Adv

Interruptor principal

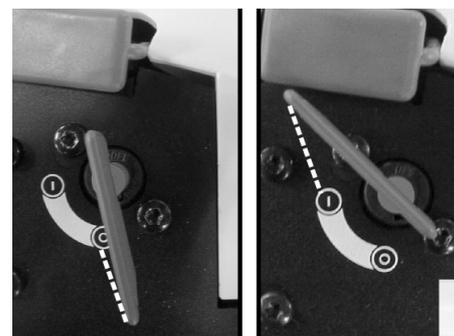

0	Motor desconectado
1	Motor encendido

Retire la llave:
Girar hacia afuera la llave del interruptor principal por la posición "0" y extraer.

Identificación por colores

- Los elementos de control para el proceso de limpieza son amarillos.
- Los elementos de control para el mantenimiento y el servicio son de color gris claro.

Abrir el capó del aparato

Nota: El capó del aparato se bloquea con la llave del interruptor principal. La llave sólo se puede quitar cuando el capó del aparato está bloqueado.

- Introducir la llave del interruptor principal en el cierre del capó y girar 180°.
- Abrir el capó del aparato.

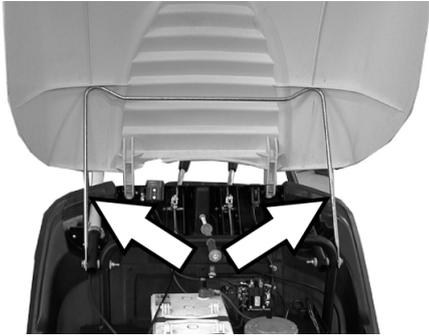

- Asegurar el capó del aparato con el soporte para que no se caiga.

Cierre el capó del aparato

- Retirar el soporte del capó.
- Cierre el capó del aparato.
- Cierre el capó del aparato con la llave del interruptor principal.

Antes de la puesta en marcha

Descarga

⚠ PELIGRO

¡Peligro de lesiones y daños! Utilizar una carretilla elevadora para descargar el aparato.

Durante la descarga, proceda como se indica a continuación:

- Corte la cinta de embalaje de plástico y retire la lámina.
- Retirar las cuñas para asegurar las ruedas y elevar el aparato con mano del palet.

Montar la escoba lateral

- KM 85/50 W Bp Adv
KM 85/50 W Bp Pack Adv
Girar el bloqueo del estribo de empuje en el sentido contrario a las agujas del reloj, el bloqueo está activado.
- Extraer el depósito de basura.
- Bascular el dispositivo hacia atrás sobre en el estribo de empuje.



- Coloque la escoba lateral en el arrastrador y atornille.
- Inclinar el aparato hacia delante.

Baterías

Indicaciones de seguridad para las baterías

Al manipular baterías, tenga siempre en cuenta las siguientes advertencias:

	Tenga en cuenta las indicaciones presentes en la batería, en las instrucciones de uso y en el manual del vehículo.
	Use protección para los ojos
	Mantenga a los niños alejados del ácido y las baterías
	Peligro de explosiones
	Prohibido hacer fuego, producir chispas, aplicar una llama directa y fumar
	¡Peligro de causticación!
	Primeros auxilios
	Nota de advertencia
	Eliminación de desechos
	No tire la batería al cubo de la basura Pb

⚠ Peligro

Peligro de explosiones. No coloque herramientas u otros objetos similares sobre la batería, es decir, sobre los terminales y el conector de elementos.

⚠ Peligro

Peligro de lesiones No deje nunca que el plomo entre en contacto con las heridas. Luego de trabajar con las baterías, límpiense siempre las manos.

⚠ Peligro

- ¡Peligro de incendios y explosiones!
- Está prohibido fumar y exponer el lugar a una llama directa.
 - Los lugares en los que se cargue baterías tienen que estar bien ventilador ya que se genera un gas muy explosivo a la hora de cargar.

⚠ Peligro

- ¡Peligro de causticación!
- Enjuagar con agua las salpicaduras de ácido en los ojos o en la piel.
 - A continuación llamar inmediatamente al médico.
 - Lavar la ropa sucia con agua.

Montar las baterías

- KM 85/50 W Bp
- KM 85/50 W Bp Adv

Nota: Baterías y cargador recomendado, véase accesorios.

- Abrir el capó del aparato.
- Asegurar el capó del aparato con el soporte para que no se caiga.

PRECAUCIÓN

Peligro de daños en la instalación. Aflojar el cable Bowden de la chapa de sujeción antes de colocar la batería.

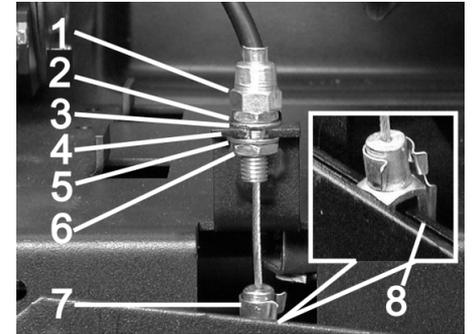

- 1 Tuerca de ajuste
- 2 Tuerca
- 3 Arandela
- 4 Chapa de sujeción
- 5 Arandela
- 6 Contratuerca
- 7 cabeza de la horquilla
- 8 Palanca

Soltar el cable bowden:

- Extraer el perno del cabezal de horquilla y palanca.
- Suelte las contratuercas.
- Colgar la tuerca de ajuste de la chapa de sujeción.

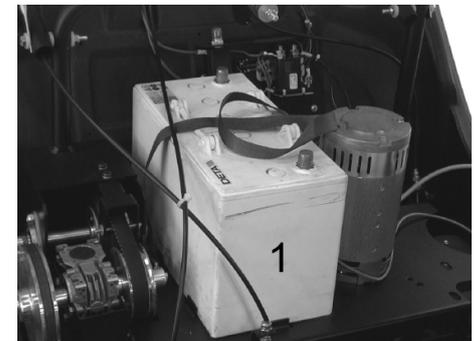

- Colocar la batería sobre el soporte del motor.
- Asegurar la batería con la cinta de sujeción.

Colocar de nuevo el cable Bowden:

- Colgar la tuerca de ajuste en la chapa de sujeción.
- Apretar la contratuerca.
- Posicionar el cabezal de horquilla en la palanca y deslizar y asegurar el perno a través del cabezal de horquilla y palanca.



→ Colocar la segunda batería en el compartimento de baterías.



→ Conecte el borne de polo (cable rojo) al polo positivo (+) de batería (2).

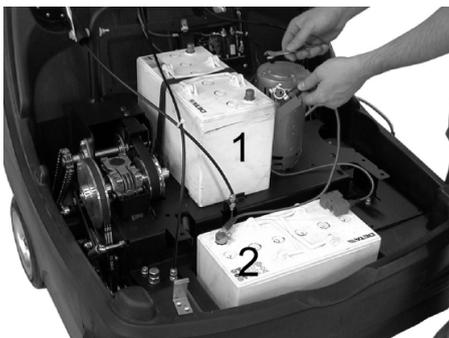

→ Atornillar el conducto de conexión con las baterías.

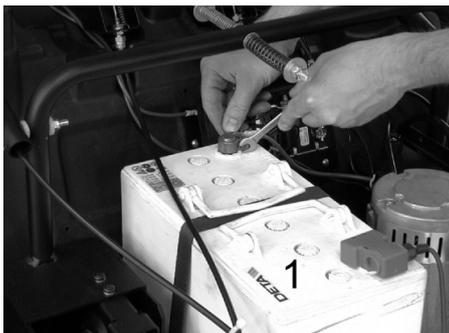

→ Conecte el borne de polo al polo negativo (-) de batería (1).

Nota: Controle que los polos y los respectivos bornes tengan suficiente protección mediante grasa.

PRECAUCIÓN

Cargar las baterías antes de poner el aparato en funcionamiento.

Cargar las baterías

⚠ Peligro

Peligro de lesiones Al manipular baterías, tenga en cuenta las normas de seguridad. Observe las instrucciones del fabricante del cargador.

→ Desconexión del aparato

■ KM 85/50 W Bp Adv



→ Extraer la tapadera abatible de la clavija de carga de batería.

→ Conectar la clavija del cargador.

→ Enchufe la clavija de red y encienda el cargador si fuera necesario.

■ KM 85/50 W Bp Pack Adv

→ Abrir el capó del aparato.

→ Asegurar el capó del parato con el soporta para que no se caiga.

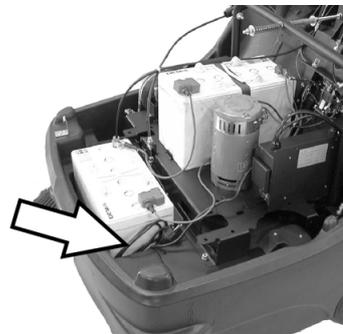

→ Conectar el enchufe del cargador integrado a la toma de corriente.

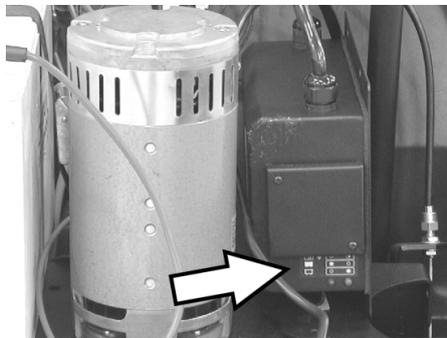

Indicador estado de carga de la batería

Se están cargando las baterías	El piloto de control está iluminado en amarillo
Las baterías están cargadas	El piloto de control se ilumina en verde
Avería	El piloto de control está iluminado en amarillo

■ KM 85/50 W Bp

■ KM 85/50 W Bp Pack

→ Abrir el capó del aparato.

→ Asegurar el capó del parato con el soporta para que no se caiga.

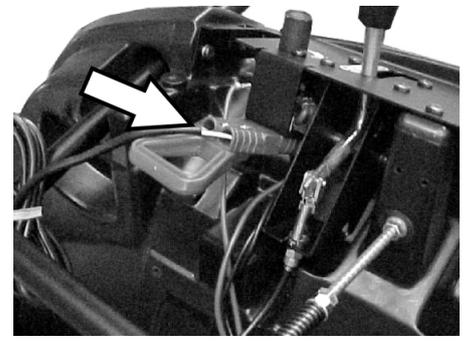

→ Conectar la clavija del cargador.

→ Enchufe la clavija de red y encienda el cargador si fuera necesario.

Desmontar las baterías

→ Abrir el capó del aparato.

→ Asegurar el capó del parato con el soporta para que no se caiga.

→ Desenganchar el borne de polo al polo negativo (-) de batería (1).

→ Desatornillar el conducto de conexión con las baterías.

→ Desenganchar el borne de polo al polo positivo (+) de batería (2).

→ Sacar la segunda batería del compartimento de baterías.

→ Soltar el cable bowden (véase Montar batería).

→ Soltar la cinta de sujeción de la primera batería.

→ Quitar la primera batería del soporte del motor.

→ Eliminar las baterías usadas de acuerdo con las normativas vigentes.

Puesta en marcha

Indicaciones generales

→ Coloque la escoba mecánica sobre una superficie plana.

→ Apague el motor.

→ Active el freno de estacionamiento.

→ (Sólo variante Adv)

Girar el bloqueo del estribo de empuje en el sentido de las agujas del reloj, el bloqueo está bloqueado.

Trabajos de inspección y mantenimiento

→ Comprobar el estado de carga de la batería.

→ Controle las escobas laterales.

→ Controle el cepillo rotativo.

→ Limpiar el filtro de polvo.

→ Vacíe el depósito de basura.

Nota: Descripción, véase el capítulo "Cuidado y mantenimiento"

Funcionamiento

Puesta en marcha del aparato

Nota: Puesta en marcha sólo con el capó del aparato cerrado.

- Suelte el freno de estacionamiento.



- Girar el bloqueo del estribo de empuje en el sentido de las agujas del reloj, el bloqueo está bloqueado.

El dispositivo se puede mover sin accionamiento.

- Girar el interruptor principal en la posición "1".

Nota: Los cepillos rotativos y las escobas laterales giran.

Conducción del aparato

- KM 85/50 W Bp Adv
- KM 85/50 W Bp Pack Adv

⚠ PELIGRO

El aparato se puede mover rápidamente tanto hacia delante como hacia atrás. Por eso se debe tirar hacia atrás con cuidado del estribo de empuje para moverse hacia atrás.



- Girar el bloqueo del estribo de empuje en el sentido contrario a las agujas del reloj, el bloqueo está activado.

Avance

- Presionar el estribo de empuje hacia delante.

Retroceso

- Tirar hacia atrás del estribo de empuje.

- KM 85/50 W Bp
- KM 85/50 W Bp Pack

Avance

- Presionar el estribo de empuje hacia delante.

Pasaje por encima de obstáculos

Pasaje por encima de obstáculos fijos de hasta 30 mm:

- Levante la tapa de suciedad basta.
- Pase hacia delante lenta y cuidadosamente.

Pasaje por encima de obstáculos fijos de más de 30 mm:

- Los obstáculos deben superarse sólo con una rampa adecuada.

Servicio de barrido

⚠ Peligro

Peligro de lesiones Cuando la tapa de suciedad basta está abierta, el cepillo rotativo puede arrojar piedras o gravilla hacia delante. Cerciórese de que no exista riesgo para personas, animales u objetos.

PRECAUCIÓN

No barra cintas de embalaje, alambres o similares, ya que ello puede provocar daños en el sistema mecánico.

Nota: Para obtener un óptimo resultado de limpieza, hay que adaptar la velocidad a las particularidades.

Barrido con tapa de suciedad basta levantada

Nota: Para barrer elementos más grandes, con una altura de hasta 50 mm (por ejemplo, latas de bebidas), es necesario levantar brevemente la tapa de suciedad gruesa. Levante la tapa de suciedad basta:

- Tirar de la palanca para levantar la tapa de suciedad gruesa.

Bajar la tapa de suciedad gruesa:

- Soltar la palanca para levantar la tapa de suciedad gruesa.

Nota: Sólo podrá obtenerse un resultado de limpieza óptimo cuando la tapa de suciedad basta esté completamente abajo.

Barrido con escobas laterales



- Soltar el bloqueo de la palanca. La escoba lateral se baja.

Bajar el cepillo rotativo

KM 85/50 W Bp Adv

KM 85/50 W Bp Pack Adv



- Soltar el bloqueo de la palanca. El cepillo rotativo se mueve hacia abajo.

Barrido de pisos secos

Nota: Durante el funcionamiento, el depósito de basura debe vaciarse a intervalos regulares.

Nota: Durante el funcionamiento, el filtro de polvo debe limpiarse a intervalos regulares.

Barrido en pisos húmedos o mojados

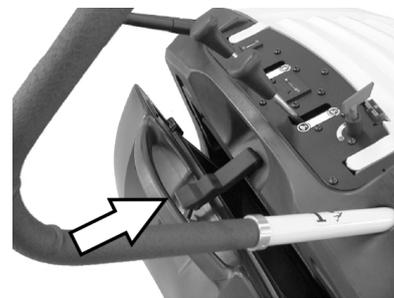

- Abrir el cierre del depósito de suciedad y dejar suspendido.

El depósito de suciedad se abre aprox. 8 cm.

Nota: De este modo, el filtro está protegido contra la humedad.

Limpiar el filtro de polvo

- Mover el mango de limpieza de filtro varias veces de un lado a otro.

Vaciado del depósito de basura

- Limpiar el filtro de polvo.
- Abra el cierre del depósito de suciedad.



- Desenganchar el cierre.



- Extraiga el depósito de suciedad.
- Vacíe el depósito de basura.
- Introducir el depósito de suciedad.
- Colgar el cierre en el depósito de suciedad.
- Asegure el cierre.

Nota: El depósito de basura está equipado con ruedas de transporte.

Desconexión del aparato

- Girar el interruptor principal en la posición "0".
- Girar hacia afuera la llave del interruptor principal por la posición "0" y extraer.
- Elevar la escoba lateral.
- (Sólo variante Adv)
Levante el cepillo rotativo.
- Active el freno de estacionamiento.

Transporte

⚠ PELIGRO

¡Peligro de lesiones y daños! Respetar el peso del aparato para el transporte.

- Active el freno de estacionamiento.
- Desemborne las baterías.
- Fije el aparato con calzos en las ruedas.
- Asegure el aparato con cinturones de sujeción o cuerdas.
- Al transportar en vehículos, asegurar el aparato para evitar que resbale y vuelque conforme a las directrices vigentes.
- KM 85/50 W Bp Adv
KM 85/50 W Bp Pack Adv
Girar el bloqueo del estribo de empuje en el sentido de las agujas del reloj, el bloqueo está bloqueado.



- 1 Área de fijación sobre el estribo de empuje.
- 2 Área de fijación bajo el capó del aparato

Nota: Tenga en cuenta las marcas de sujeción en el bastidor base (símbolos de cadenas).

Almacenamiento

⚠ PELIGRO

¡Peligro de lesiones y daños! Respetar el peso del aparato en el almacenamiento.

Parada

Cuando la escoba mecánica no se usa durante un periodo prolongado, tenga en cuenta los siguientes puntos:

- Coloque la escoba mecánica sobre una superficie plana.
- Girar hacia afuera la llave del interruptor principal por la posición "0" y extraer.
- Active el freno de estacionamiento.
- Asegurar la escoba mecánica contra movimientos accidentales.
- KM 85/50 W Bp Adv
KM 85/50 W Bp Pack Adv
Girar el bloqueo del estribo de empuje en el sentido de las agujas del reloj, el bloqueo está bloqueado.
- (Sólo variante Adv)
Levante el cepillo rotativo.
- Elevar la escoba lateral.
- Limpie el aparato por dentro y por fuera.
- Coloque el aparato en un lugar seco y protegido.
- Desemborne las baterías.
- Cargar la batería y volver a cargar cada aprox. 2 meses.

Cuidados y mantenimiento

Indicaciones generales

- El mantenimiento correctivo debe ser llevado a cabo únicamente por una oficina autorizada de servicio al cliente o por personal especializado, familiarizado con todas las normas de seguridad pertinentes.
- Los equipos ambulantes de uso industrial deben someterse al control de seguridad según la norma VDE 0701.

Limpieza

PRECAUCIÓN

¡Peligro de daños en la instalación! La limpieza del aparato nunca se debe llevar a cabo con una manguera o un chorro de agua a alta presión (peligro de cortocircuitos y otros daños).

Limpieza interna del equipo

⚠ Peligro

Peligro de lesiones Utilice máscara antipolvo y gafas protectoras.

- Abrir el capó del aparato.
- Limpie el aparato con un trapo.
- Aplique aire comprimido.
- Cierre el capó del aparato.

Limpieza externa del equipo

- Limpie el aparato con un trapo húmedo, embebido en una solución jabonosa suave.

Nota: No utilice detergentes agresivos.

Intervalos de mantenimiento

Contador de horas de servicio

KM 85/50 W Bp Adv

KM 85/50 W Bp Pack Adv

Nota: El contador de horas de servicio indica los intervalos de mantenimiento.

Mantenimiento a cargo del cliente

Mantenimiento diario:

- Comprobar el desgaste de los cepillos rotativos y la escoba lateral y si hay cintas enrolladas.
- Compruebe el funcionamiento de todos los elementos de mando.
- Compruebe el funcionamiento de todos los pilotos de control.

Mantenimiento semanal:

- control de la tensión, grado de desgaste y funcionamiento de las correas y cadenas de accionamiento.
 - Compruebe la facilidad de movimiento de las piezas móviles y los cablen Bowden.
 - Comprobar las cubrejuntas del filtro de polvo.
 - Compruebe el funcionamiento de la pieza de filtro.
 - Compruebe el ajuste y el grado de desgaste de los cubrejuntas en la zona de barrido.
 - Comprobar el nivel de barrido del cepillo rotativo.
 - Comprobar el funcionamiento del cepillo rotativo y la escoba lateral.
 - Limpiar el filtro de polvo.
- Nota:** Descripción, véase el capítulo "Trabajos de mantenimiento".
- Nota:** Todos los trabajos de servicio y mantenimiento a cargo del cliente deben ser realizados por personal especializado con la debida cualificación. En caso de necesidad, un distribuidor de Kärcher siempre estará a disposición para cualquier consulta.

Mantenimiento a cargo del servicio de atención al cliente

Mantenimiento tras 5 horas de servicio:

→ Realización de la primera inspección

Mantenimiento cada 50 horas de servicio

Mantenimiento cada 100 horas de servicio

Mantenimiento cada 500 horas de servicio

Nota: Para conservar la garantía, es necesario que durante el tiempo de su vigencia todos los trabajos de servicio y mantenimiento sean llevados a cabo por un servicio técnico autorizado de Kärcher conforme al cuaderno de mantenimiento.

Trabajos de mantenimiento

Preparativos:

→ Coloque la escoba mecánica sobre una superficie plana.

→ Girar hacia afuera la llave del interruptor principal por la posición "0" y extraer.

→ Active el freno de estacionamiento.

→ KM 85/50 W Bp Adv

KM 85/50 W Bp Pack Adv

Girar el bloqueo del estribo de empuje en el sentido de las agujas del reloj, el bloqueo está bloqueado.

Indicaciones generales de seguridad

⚠ PELIGRO

Peligro de lesiones

El motor requiere aprox. 3-4 segundos de marcha por inercia tras la detención. Durante este intervalo de tiempo es imprescindible mantenerse alejado de la zona de accionamiento.

→ Al trabajar en la instalación eléctrica, saque el enchufe de batería o desemborne la batería.

→ Antes de realizar las tareas de limpieza y mantenimiento, de reemplazar alguna pieza o reajustar otra función, desconecte el aparato, saque la llave del interruptor principal y tirar del enchufe de la batería o desenganchar la batería.

Comprobar el estado de carga de la batería

→ Girar el interruptor principal en la posición "1".

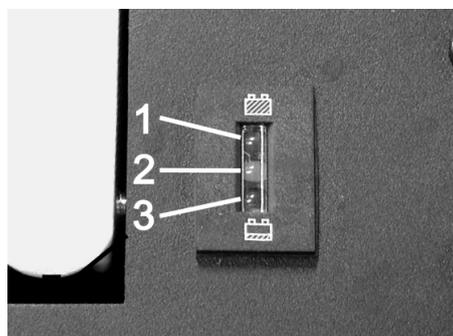

- 1 Verde: Baterías cargadas
- 2 Amarillo: tiempo de funcionamiento restante aprox. 5 ... 10 minutos
- 3 Rojo: El aparato se desconecta - baterías cargadas

Control del cepillo rotativo

→ Active el freno de estacionamiento.

→ Extraer el depósito de basura.



→ Extraiga las cintas y los cordones del cepillo rotativo.

Reemplazo del cepillo rotativo

Es necesario realizar el cambio cuando el resultado del barrido empeora ostensiblemente debido al desgaste de las cerdas.

→ KM 85/50 W Bp Adv

KM 85/50 W Bp Pack Adv

Girar el bloqueo del estribo de empuje en el sentido contrario a las agujas del reloj, el bloqueo está activado.

→ Extraer el depósito de basura.

→ Bascular el dispositivo hacia atrás sobre en el estribo de empuje.

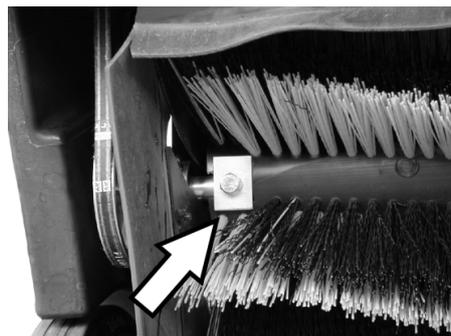

→ Desenroscar los tornillos de fijación izquierdo y derecho.

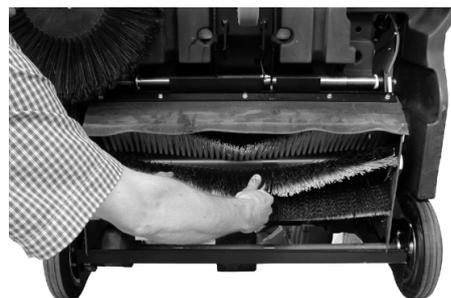

→ Extraer el cepillo rotativo por debajo.

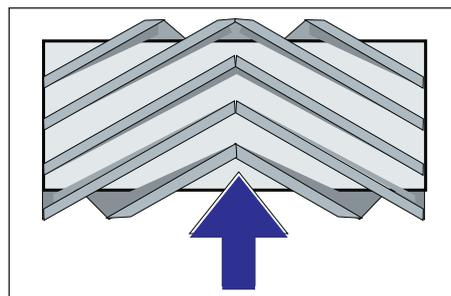

Montaje del cepillo rotativo en la dirección de marcha

→ Insertar y fijar un nuevo cepillo rotativo.

Nota: Al montar el nuevo cepillo, tenga en cuenta la posición de las cerdas.

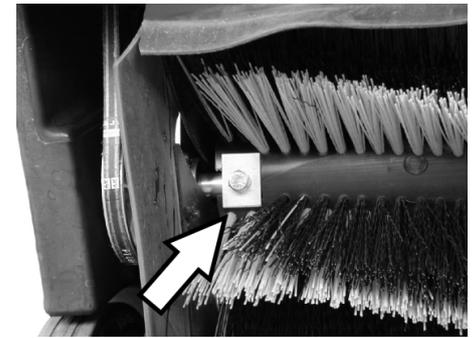

Respetar la posición correcta de las placas de sujeción rectangulares. Tiene que sobrepasar el cepillo rotativo arriba y abajo.

Nota: Tras el montaje del nuevo cepillo rotativo, la superficie de barrido debe reajustarse.

Control y ajuste de la superficie de barrido del cepillo rotativo

→ Elevar la parte delantera y trabajar con la escoba mecánica sobre un suelo liso y plano, que esté cubierto de forma visible con polvo o arcilla.

→ Active el freno de estacionamiento.

→ Girar el cepillo rotativo aprox. 15-30 segundos.

→ Elevar la parte delantera de la escoba mecánica y desplazar hacia el lateral.

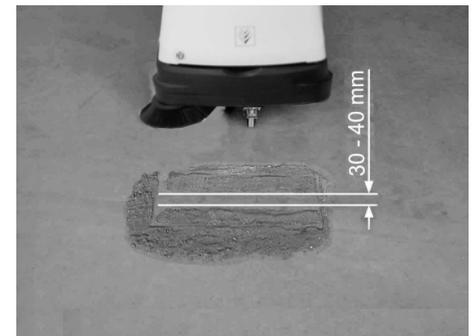

La superficie de barrido forma un rectángulo regular, que tiene entre 30 y 40 mm de ancho.

■ Ajustar el ancho de la superficie de barrido:

KM 85/50 W Bp Adv

KM 85/50 W Bp Pack Adv

Nota: Si la superficie de barrido es demasiado pequeña y el cable Bowden está tensado con el cepillo rotativo bajado, se debe reajustar el cable Bowden.



→ Ajustar la superficie de barrido del cable Bowden.

→ Comprobar el nivel de barrido.

■ Ajustar el ancho de la superficie de barrido:

KM 85/50 W Bp
KM 85/50 W Bp Pack

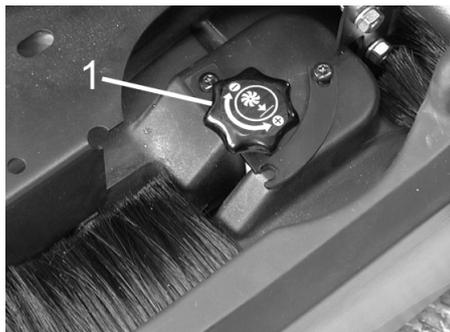

1 botón giratorio

- Pulsar el botón de rosca:
 - En el sentido de las agujas del reloj: La superficie de barrido disminuye
 - En el sentido contrario a las agujas del reloj: La superficie de barrido aumenta
- Comprobar el nivel de barrido.

Reemplazo de la escoba lateral

Es necesario realizar el cambio cuando el resultado del barrido empeora ostensiblemente debido al desgaste de las cerdas.

- KM 85/50 W Bp Adv
KM 85/50 W Bp Pack Adv
Girar el bloqueo del estribo de empuje en el sentido contrario a las agujas del reloj, el bloqueo está activado.
- Extraer el depósito de basura.
- Bascular el dispositivo hacia atrás sobre en el estribo de empuje.



- desenroscar 3 tornillos de la parte inferior de la escobilla lateral.
- Extraer la escoba lateral.
- Coloque la escoba lateral nueva en el arrastrador y atornille.
- Inclinar el aparato hacia delante.

Ajustar la bajada de la escoba lateral

Es necesario reajustar cuando el resultado del barrido empeora ostensiblemente debido al desgaste de las cerdas.

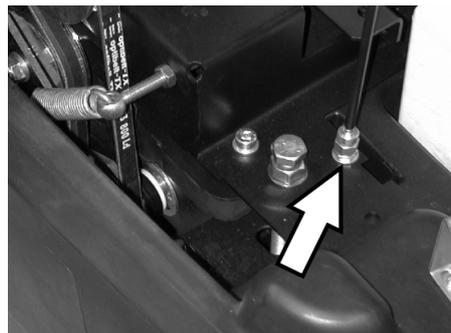

- Suelte las contratuercas.
- Ajustar el tornillo de ajuste.
- Apriete la contratuerca.

Ajustar la elevación de la tapa de suciedad gruesa.

- Es necesario reajustar cuando no se puede elevar lo suficiente la tapa de suciedad gruesa.
- Si el resultado de barrido empeora, p.ej. por desgaste del labio delantero, se debe soltar ligeramente el cable Bowden.

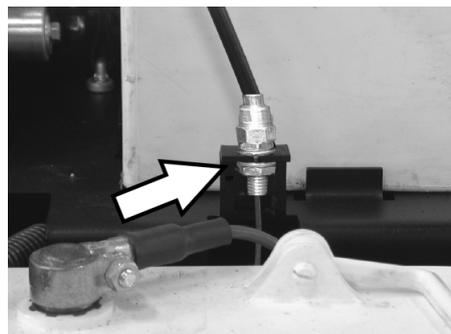

- Suelte las contratuercas.
- Ajustar el tornillo de ajuste.
- Apriete la contratuerca.

Ajuste y cambio de los cubrejuntas

Si el resultado de barrido empeora debido al desgaste de las cubrejuntas, se deben reajustar o cambiar los cubrejuntas.

- KM 85/50 W Bp Adv
KM 85/50 W Bp Pack Adv
Girar el bloqueo del estribo de empuje en el sentido contrario a las agujas del reloj, el bloqueo está activado.
- Extraer el depósito de basura.
- Bascular el dispositivo hacia atrás sobre en el estribo de empuje.

■ Cubrejuntas delantero



- Aflojar la fijación de la lámina de estanqueidad.

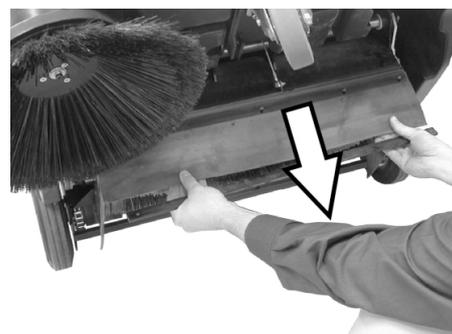

- Reajustar hacia abajo el cubrejuntas, para ello desplazar en los orificios longitudinales.
- Apretar los tornillos de fijación de la lámina de estanqueidad.
- Colocar el aparato y desplazar un poco hacia delante.

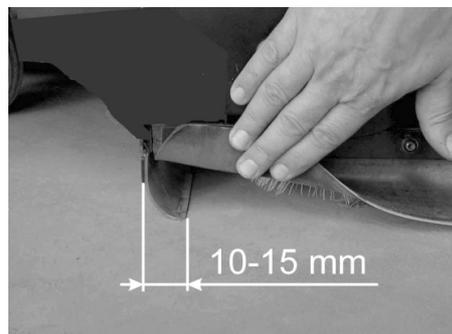

- Ajuste la distancia al suelo de manera tal que se pliegue hacia atrás con un juego de 10-15 mm.

Nota: Si ya no es suficiente la zona de ajuste, el cubrejuntas está desgastado y hay que sustituirlo.

■ Cubrejuntas trasero

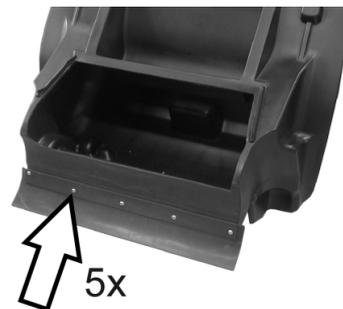

- Extraer el depósito de basura.
- Aflojar la fijación de la lámina de estanqueidad.
- Cambiar la lámina de estanqueidad.
- Apretar la fijación de la lámina de estanqueidad.

■ Cubrejuntas laterales

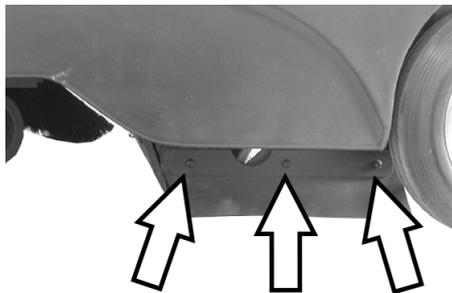

- Aflojar la fijación de la lámina de estanqueidad.
- Cambiar la lámina de estanqueidad.
- Fije el nuevo cubrejuntas sin apretar todavía.
- Para ajustar la distancia al suelo, intercale un elemento de 1-2 mm de espesor.
- Alinee el cubrejuntas.
- Apretar la fijación de la lámina de estanqueidad.

Cambio del filtro de polvo

⚠ ADVERTENCIA

Antes de cambiar el filtro de polvo, vacíe el depósito de basura. Para efectuar trabajos en el sistema de filtro, utilice una máscara antipolvo. Observe las normas de seguridad referidas al tratamiento de polvos finos.

- Active el freno de estacionamiento.
- Extraer el depósito de basura.



- Retirar el pasador de seguridad con la barra del vibrador.
- Extraer la barra.

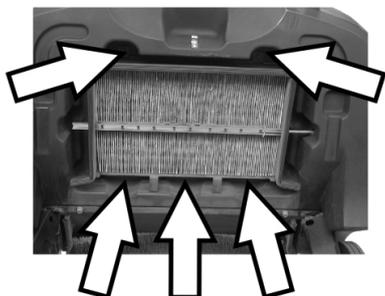

- Desatornille el tornillo.



- Retirar el bastidor de chapa.

- Cambio del filtro de polvo.

Nota: En el montaje del nuevo filtro, evitar que se dañen las láminas.

Cambiar el fusible/restablecer el fusible automático

KM 85/50 W Bp Adv

KM 85/50 W Bp Pack Adv

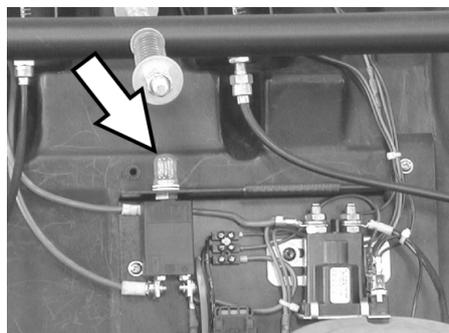

Restablecer el fusible automático F1:

- Pulsar el botón.

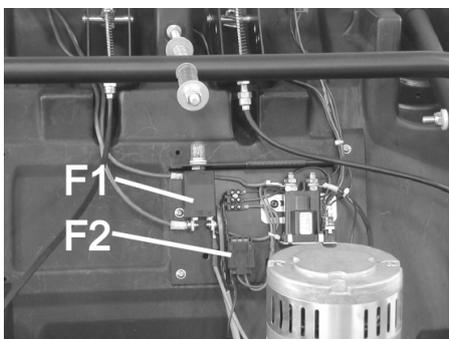

F1	Fusible circuito de carga, fusible automático (50 A)
F2	Fusible circuito de control, fusible fundido (3A)

- Extraer la cubierta con ayuda de un destornillador.

- Sustituya el fusible defectuoso.

- Colocar la cubierta.

Nota: Se debe pulsar el fusible automático.

KM 85/50 W Bp

KM 85/50 W Bp Pack

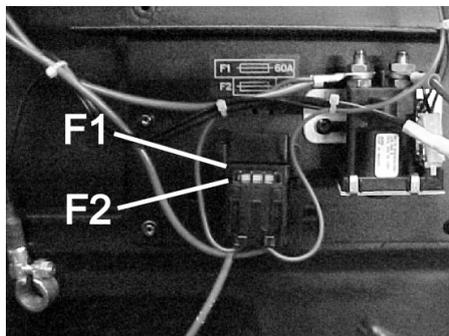

F1	Fusible circuito de carga, fusible fundido (60A)
F2	Fusible circuito de control, fusible fundido (3A)

- Extraer la cubierta con ayuda de un destornillador.

- Sustituya el fusible defectuoso.

- Colocar la cubierta.

Accesorios

	Nº referencia
Escoba lateral Con cerdas estándar para las superficies interiores y exteriores.	6.906-132.0
Escoba lateral, suave Para polvo fino en superficies interiores, resistente a la humedad.	6.905-626.0
Escobilla lateral, dura Para eliminar la suciedad resistente en exteriores, resistente a la humedad.	6.905-625.0
Cepillo rotativo estándar KM 85/50 W Bp KM 85/50 W Bp Pack Resistente al desgaste y la humedad. Cerdas universales para la limpieza interior y exterior.	6.906-509.0
Cepillo rotativo, profesional KM 85/50 W Bp Adv KM 85/50 W Bp Pack Adv Para uso profesional, muy resistente.	6.906-508.0
Filtro de polvo Cambiar el filtro plano de papel plegado al menos una vez al año. Resistente a la humedad, lavable. Efecto filtrante > 99,9%, corresponde a la categoría C de ZH 1/487 de BIA.	5.731-585.0

Baterías recomendadas

12 V

* El aparato necesita 2 baterías

KM 85/50 W Bp Pack Adv	Nº referencia
Batería libre de mantenimiento 105 Ah	6.654-141.0

KM 85/50 W Bp Adv	Nº referencia
Batería libre de mantenimiento 76 Ah	6.654-301.0

KM 85/50 W Bp Pack	Nº referencia
80 Ah, no precisa mantenimiento	6.654-048.0

Cargadores recomendados

24 V

	Nº referencia
KM 85/50 W Bp Pack Adv	6.654-140.0
KM 85/50 W Bp Adv	6.654-102.0
KM 85/50 W Bp Pack	6.654-067.0

Ayuda en caso de avería

Avería	Modo de subsanarla
No se puede poner en marcha el aparato	Cargar las baterías
	Comprobar el fusible, pulsar el fusible automático si es necesario o cambiar el fusible
	Póngase en contacto con el servicio técnico de Kärcher
El motor funciona, pero el equipo no se pone en marcha	Comprobar las correas y cadena
	Adv Comfort: Soltar el bloqueo de estribo de empuje
	Póngase en contacto con el servicio técnico de Kärcher
El aparato se para al subir por una cuesta	Desplazarse por un camino menos inclinado
	Póngase en contacto con el servicio técnico de Kärcher
El aparato no barre bien	Compruebe el grado de desgaste en el cepillo rotativo y las escobas laterales; en caso necesario, realice el cambio
	Comprobar la tensión de la correa y su funcionamiento, cambiar si es necesario
	Reajuste la superficie de barrido
	Reemplazo del cepillo rotativo
	Póngase en contacto con el servicio técnico de Kärcher
El aparato levanta polvo	Revise el filtro de polvo; límpielo o cámbielo
	Vacíe el depósito de basura
	Cambiar el perfil obturador del depósito de suciedad
	Compruebe el grado de desgaste en los cubrejuntas; en caso necesario, realice el ajuste o el cambio
Barrido deficiente en los costados	Reajustar la bajada de la escoba lateral
	Reemplace las escobas laterales
	Póngase en contacto con el servicio técnico de Kärcher
La elevación de la escoba lateral no funciona	Comprobar el cable Bowden de la elevación de la escoba lateral
	Póngase en contacto con el servicio técnico de Kärcher
KM 85/50 W Bp Pack Adv El piloto amarillo de control del dispositivo de carga de batería	véase el manual de instrucciones sobre el cargador
	Póngase en contacto con el servicio técnico de Kärcher

Declaración de conformidad CE

Por la presente declaramos que la máquina designada a continuación cumple, tanto en lo que respecta a su diseño y tipo constructivo como a la versión puesta a la venta por nosotros, las normas básicas de seguridad y sobre la salud que figuran en las directivas comunitarias correspondientes. La presente declaración perderá su validez en caso de que se realicen modificaciones en la máquina sin nuestro consentimiento explícito.

Producto: Máquina barredora-aspirador
Modelo: 1.351-xxx

Directivas comunitarias aplicables

2006/42/CE (+2009/127/CE)
2004/108/CE
2000/14/CE

Normas armonizadas aplicadas

EN 60335-1
EN 60335-2-29: 2004+A2: 2010
EN 60335-2-72
EN 55014-1: 2006+A1: 2009+A2: 2011
EN 55014-2: 1997+A1: 2001+A2: 2008
EN 61000-3-2: 2006+A1: 2009+A2: 2009
EN 61000-3-3: 2013
EN 62233: 2008

Procedimiento de evaluación de la conformidad aplicado

2000/14/CE: Anexo V

Nivel de potencia acústica dB(A)

Medido: 82
Garantizado: 83

Los abajo firmantes actúan con plenos poderes y con la debida autorización de la dirección de la empresa.

H. Jenner
CEO

S. Reiser
Head of Approval

Persona autorizada para la documentación:
S. Reiser

Alfred Kärcher GmbH & Co. KG
Alfred-Kärcher-Str. 28 - 40
71364 Winnenden (Germany)
Tele.: +49 7195 14-0
Fax: +49 7195 14-2212

Winnenden, 2012/04/01

Garantía

En todos los países rigen las condiciones de garantía establecidas por nuestra empresa distribuidora. Las averías del aparato serán subsanadas gratuitamente dentro del periodo de garantía, siempre que se deban a defectos de material o de fabricación. En un caso de garantía, le rogamos que se dirija con el comprobante de compra al distribuidor donde adquirió el aparato o al servicio al cliente autorizado más próximo a su domicilio.

Datos técnicos

		KM 85/50 W Bp 1.351-107.0	KM 85/50 W Bp Adv 1.351-108.0	KM 85/50 W Bp Pack 1.351-114.0	KM 85/50 W Bp Pack Adv 1.351-115.0
Datos del equipo					
Longitud x anchura x altura	mm	1355 x 910 x 1155	1355 x 910 x 1155	1355 x 910 x 1155	1355 x 910 x 1155
Peso	kg	115	115	175	195
Velocidad de desplazamiento y barrido	km/h	4,5	4,5	4,5	4,5
Capacidad ascensional (máx.)	%	2	2 (15 con freno adicional 2.640-301.0)	2	2 (15 con freno adicional 2.640-301.0)
Diámetro del cepillo rotativo	mm	250	250	250	250
Diámetro de las escobas laterales	mm	410	410	410	410
Potencia máx.	m ² /h	3825	3825	3825	3825
Anchura de trabajo sin escobas laterales	mm	610	610	610	610
Ancho de trabajo con escoba lateral	mm	850	850	850	850
Capacidad del depósito de basura	l	50	50	50	50
Clase de protección contra caída de gotas de agua	--	IPX 3	IPX 3	IPX 3	IPX 3
Motor					
Modelo	--	Motor de reluctancia permanente de c.c.	Motor de reluctancia permanente de c.c.	Motor de reluctancia permanente de c.c.	Motor de reluctancia permanente de c.c.
Tensión	V	24	24	24	24
Potencial nominal	W	750	750	750	750
Número de revoluciones	1/min	2600	2600	2600	2600
Baterías					
Modelo	--	--	--	2x 12 V, no precisa mantenimiento	2x 12 V, no precisa mantenimiento
Capacidad	Ah	--	--	80	100
Tiempo de funcionamiento tras varias recargas	h	ca. 2,7	ca. 2,7	ca. 2,7	ca. 2,7
Sistema de filtrado y aspiración					
Superficie activa del filtro para polvo fino	m ²	2,3	2,3	2,3	2,3
Categoría de aplicación: filtro para polvos no nocivos para la salud	--	L	L	L	L
Depresión nominal del sistema de aspiración	mbar	4	4	4	4
Caudal volumétrico nominal del sistema de aspiración	l/s	45	45	45	45
Condiciones ambientales					
Temperatura	°C	Desde -5 hasta +40	Desde -5 hasta +40	Desde -5 hasta +40	Desde -5 hasta +40
Humedad del aire, sin condensación	%	0 - 90	0 - 90	0 - 90	0 - 90
Valores calculados conforme a la norma EN 60335-2-72					
Emisión sonora					
Nivel de presión acústica L _{pA}	dB(A)	66	66	66	66
Inseguridad K _{pA}	dB(A)	1	1	1	1
Nivel de potencia acústica L _{WA} + inseguridad K _{WA}	dB(A)	83	83	83	83
Vibraciones del aparato					
Valor de vibración mano-brazo	m/s ²	<2,5	<2,5	<2,5	<2,5
Inseguridad K	m/s ²	0,2	0,2	0,2	0,2

  Leia o manual de manual original antes de utilizar o seu aparelho. Proceda conforme as indicações no manual e guarde o manual para uma consulta posterior ou para terceiros a quem possa vir a vender o aparelho. Antes de colocar em funcionamento pela primeira vez é imprescindível ler atentamente as indicações de segurança n.º 5.956-250!

Índice

Avisos de segurança	PT . . . 1
Instruções gerais	PT . . . 1
Símbolos no Manual de Instruções	PT . . . 1
Funcionamento	PT . . . 2
Utilização conforme o fim a que se destina a máquina	PT . . . 2
Pavimentos adequados	PT . . . 2
Proteção do meio-ambiente	PT . . . 2
Elementos de comando e de funcionamento	PT . . . 3
Painel de comando	PT . . . 3
Interruptor principal	PT . . . 3
Identificação da cor	PT . . . 3
Abrir a tampa do aparelho	PT . . . 4
Fechar a tampa do aparelho	PT . . . 4
Antes de colocar em funcionamento	PT . . . 4
Descarregar	PT . . . 4
Montar a vassoura lateral	PT . . . 4
Baterias	PT . . . 4
Colocação em funcionamento	PT . . . 5
Instruções gerais	PT . . . 5
Trabalhos de verificação e de manutenção	PT . . . 5
Funcionamento	PT . . . 6
Arrancar o aparelho	PT . . . 6
Conduzir o aparelho	PT . . . 6
Operação de varrer	PT . . . 6
Limpar o filtro de pó	PT . . . 6
Esvaziar o recipiente de material varrido	PT . . . 6
Desligar o aparelho	PT . . . 7
Transporte	PT . . . 7
Armazenamento	PT . . . 7
Desactivação da máquina	PT . . . 7
Conservação e manutenção	PT . . . 7
Instruções gerais	PT . . . 7
Limpeza	PT . . . 7
Intervalos de manutenção	PT . . . 7
Trabalhos de manutenção	PT . . . 7
Acessórios	PT . . 10
Baterias recomendadas	PT . . 10
Aparelhos de carregamento recomendados	PT . . 10
Ajuda em caso de avarias	PT . . 11
Declaração de conformidade CE	PT . . 11
Garantia	PT . . 11
Dados técnicos	PT . . 12

Avisos de segurança

Instruções gerais

Se, ao desembalar a máquina, constatar a existência de danos de transporte, comunique o facto à casa comercial onde adquiriu o aparelho.

- As placas de advertência e alerta montadas no aparelho, fornecem avisos importantes para o funcionamento seguro.
- Além das instruções do presente manual de instruções deverão ser respeitadas as regras gerais de segurança e de prevenção de acidentes em vigor.

Operação de marcha

Perigo

Perigo de lesões!

Perigo de capotamento em subidas fortes. Perigo de capotamento em caso de inclinação lateral demasiado forte.

➔ KM 85/50 W Bp

KM 85/50 W Bp Pack

No sentido de marcha, não conduzir em subidas superiores a 2%.

Em posição perpendicular em relação ao sentido de marcha, não conduzir em subidas superiores a 2%.

➔ KM 85/50 W Bp Adv

KM 85/50 W Bp Pack Adv

No sentido de marcha, não conduzir em subidas superiores a 15%.

Em posição perpendicular em relação ao sentido de marcha, não conduzir em subidas superiores a 2%.

Perigo de capotamento em caso de piso instável.

➔ *Conduzir o aparelho apenas sobre piso firme.*

- Por princípio, devem ser observadas as medidas de segurança, regras e disposições válidas para veículos automóveis.
- O utilizador deve utilizar o aparelho de acordo com as especificações. Ele deve adaptar o seu modo de condução às condições locais e prestar atenção a terceiros e especialmente a crianças quando trabalhar com o aparelho.
- O aparelho só deve ser manobrado por pessoas que tenham sido instruídas especialmente para o efeito ou por pessoas que já comprovaram ter capacidades para a manobra do aparelho e que estejam expressamente autorizados para utilizarem o mesmo.
- Este aparelho não pode ser manobrado por crianças ou por jovens.
- ➔ Retire a chave do interruptor principal, de modo a evitar a utilização do aparelho por pessoas não autorizadas.
- ➔ Nunca deixe o aparelho sozinho enquanto o motor estiver a funcionar. O operador só pode abandonar o aparelho quando o motor estiver parado e protegido contra movimentos involuntários, o travão de fixação accionado e a chave retirada da ignição.

Aparelhos que funcionam a bateria

Aviso: A garantia só será válida se utilizar as baterias e os carregadores recomendados pela Kärcher.

- É absolutamente imprescindível respeitar as instruções do fabricante da bateria e do carregador. Ao lidar com baterias, siga as recomendações do legislador.
- Nunca deixe as baterias por muito tempo descarregadas, recarregue-as o mais rapidamente possível.
- Mantenha as baterias sempre limpas e secas para evitar correntes de fuga. Proteger contra impurezas, tais como pó de metal.
- Não colocar ferramentas ou similares sobre a bateria. Curto-circuito e perigo de explosão.
- Nunca trabalhe com chamas abertas ou faíscas e nunca fume na proximidade das baterias ou da sala onde serão carregadas. Perigo de explosão
- Não tocar em peças quentes, por exemplo, no motor de accionamento (perigo de queimadura)
- Tenha o máximo cuidado ao manusear ácido da bateria. Respeite as respectivas indicações de segurança!
- As baterias gastas devem ser eliminadas sem prejudicar o ambiente e de acordo com a directiva CE 91 / 157 CEE

Acessórios e peças sobressalentes

- Só devem ser utilizados acessórios e peças de reposição autorizadas pelo fabricante do aparelho. Acessórios e Peças de Reposições Originais-fornecem a garantia para que o aparelho possa ser operado seguro e isentos de falhas.
- No final das instruções de Serviço encontra uma lista das peças de substituição mais necessárias.
- Para mais informações sobre peças sobressalentes, consulte na página www.kaercher.com o ponto dos serviços.

Símbolos no Manual de Instruções

PERIGO

Adverte para um perigo eminente que pode conduzir a graves ferimentos ou à morte.

ATENÇÃO

Adverte para uma possível situação perigosa que pode conduzir a graves ferimentos ou à morte.

CUIDADO

Aviso para uma possível situação perigosa que pode conduzir a ferimentos leves ou danos materiais.

Funcionamento

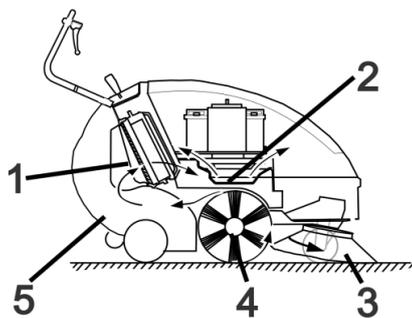

A vassoura mecânica lança a sujidade para cima no recipiente.

- A vassoura lateral (3) limpa as esquinas e os cantos da área varrida e leva a sujidade para a faixa do rolo varredor.
- O rolo-escova em rotação (4) transporta a sujidade directamente para o colector de lixo (5).
- O pó dispersado no colector é separado através do filtro de pó (1) e o ar limpo filtrado é aspirado pelo aspirador-coletor (2).

Utilização conforme o fim a que se destina a máquina

Utilize esta vassoura mecânica exclusivamente em conformidade com as indicações destas Instruções de Serviço.

- Antes de utilizar o aparelho e os respectivos dispositivos de trabalho, verifique se estão em bom estado e seguros no funcionamento. Se tiver dúvidas quanto ao bom estado do aparelho, não o utilize.
- Esta vassoura mecânica foi concebida para varrer superfícies em zonas internas e externas.
- O aparelho não está preparado para a limpeza de vias de comunicação públicas.
- O aparelho não é apropriado para a aspiração de poeiras nocivas à saúde.
- No aparelho não podem ser executadas alterações.
- Nunca varrer/aspirar líquidos explosivos, gases inflamáveis nem ácidos ou solventes não diluídos. Tais como gasolina, diluentes de tinta ou óleo combustível que podem formar gases ou misturas explosivas quando misturados com o ar aspirado, assim como acetona, ácidos e solventes não diluídos, dado que estas substâncias prejudicam os materiais utilizados no aparelho.
- Não varrer/aspirar objectos que estão a queimar ou em brasa.
- Este aparelho só é apropriado para os pavimentos enunciados no presente Manual de Instruções.
- O aparelho só pode passar por superfícies que o proprietário ou responsável pela utilização do aparelho aprovou para este fim.
- É proibida a permanência nas zonas de perigo. É proibido usar o aparelho em locais onde há perigo de explosão.
- De um modo geral vale o seguinte: Manter afastados do aparelho quaisquer materiais facilmente inflamáveis (perigo de explosão/de incêndio).

Pavimentos adequados

- Asfalto
- Piso industrial
- Laje
- Betão
- Paralelepípedos

Proteção do meio-ambiente

	Os materiais da embalagem são recicláveis. Não coloque as embalagens no lixo doméstico, envie-as para uma unidade de reciclagem.
	Os aparelhos velhos contêm materiais preciosos e recicláveis e deverão ser reutilizados. Pilhas e baterias acumuladoras contêm materiais que não devem entrar em contacto com o meio-ambiente. Por isso, elimine os aparelhos velhos, as pilhas e baterias acumuladoras (recarregáveis) através de sistemas de recolha de lixo adequados.

Avisos sobre os ingredientes (REACH)

Informações actuais sobre os ingredientes podem ser encontradas em:

www.kaercher.com/REACH

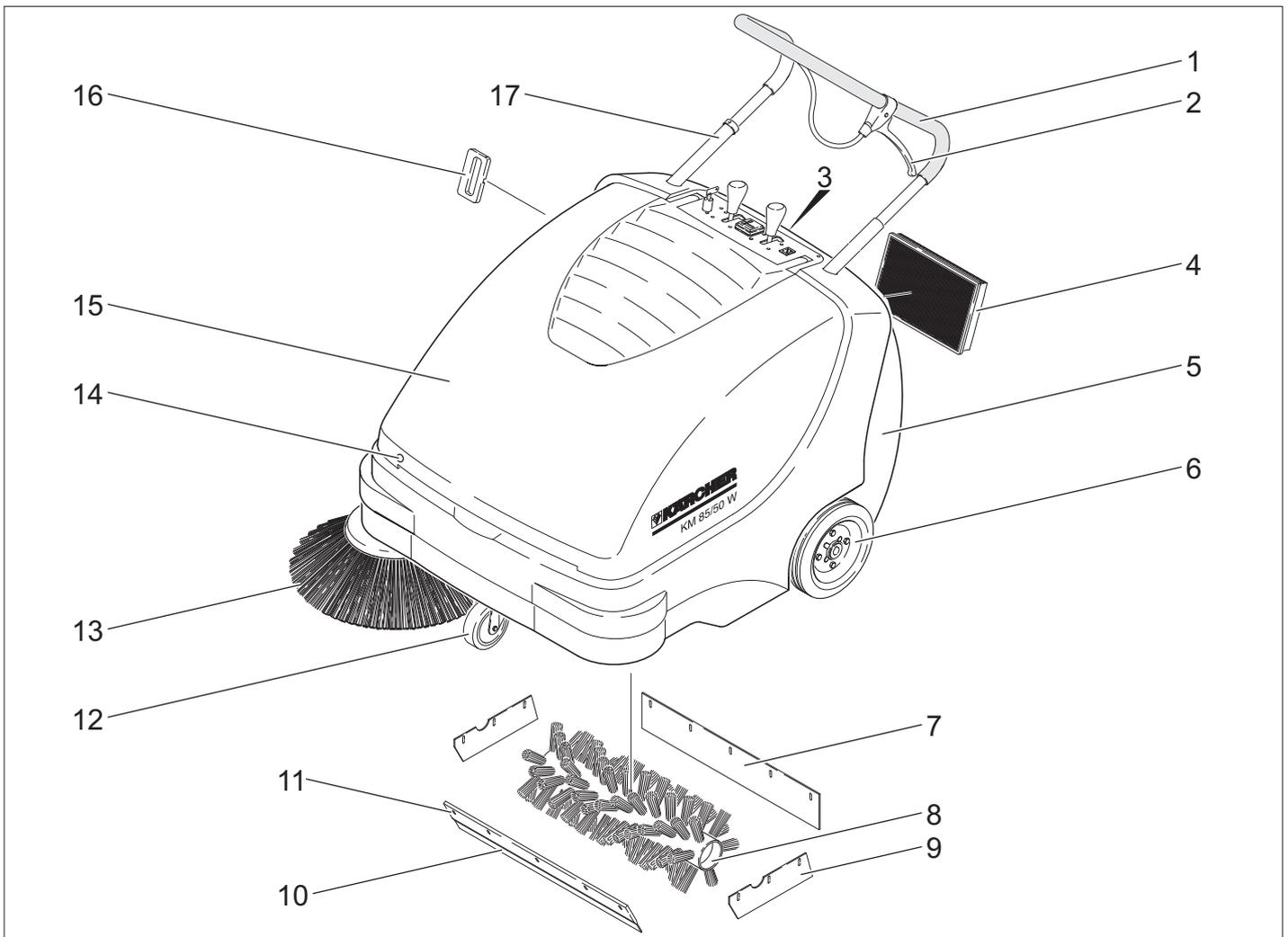

- 1 Alavanca de avanço
- 2 Alavanca para rebaixar e elevar a cobertura da sujidade grossa
- 3 Fecho do colector de lixo
- 4 Filtro do pó
- 5 Recipiente de material varrido
- 6 Rodas de accionamento
- 7 Régua de vedação traseira
- 8 Rolo-escova
- 9 Régua de vedação lateral
- 10 Régua de vedação frontal
- 11 Flap de sujidade grossa
- 12 Rolo de guia com travão de imobilização
- 13 Vassoura lateral
- 14 Fecho da tampa
- 15 Tampa da máquina
- 16 Limpeza de filtro para o filtro do pó
- 17 Travamento do arco de empurrar
KM 85/50 W Bp Adv
KM 85/50 W Bp Pack Adv

Painel de comando

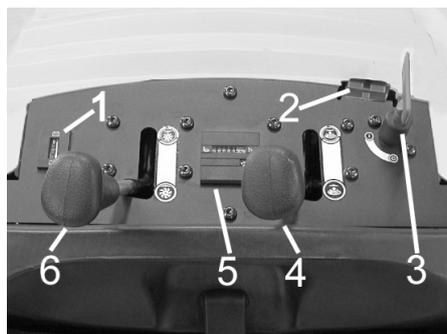

- 1 Visualização da lâmpada indicadora de carga para baterias
- 2 Conector fêmea para o carregamento da bateria
KM 85/50 W Bp
KM 85/50 W Bp Adv
- 3 Interruptor principal
- 4 Levantar / descer vassoura lateral
- 5 Contador das horas de serviço
KM 85/50 W Bp Adv
KM 85/50 W Bp Pack Adv
- 6 Levantar/baixar o rolo da vassoura
KM 85/50 W Bp Adv
KM 85/50 W Bp Pack Adv

Interruptor principal

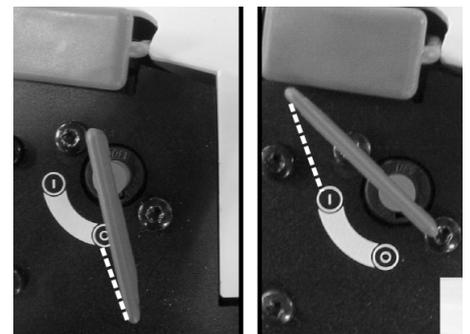

0	Motor desligado
1	Motor ligado

Retirar a chave:
rodar a chave do interruptor principal além do ponto "0" e retirar.

Identificação da cor

- Os elementos de comando para o processo de limpeza são amarelos.
- Os elementos de comando para a manutenção e o serviço são cinza claros.

Abriu a tampa do aparelho

Aviso: A cobertura do aparelho é bloqueada com a chave do interruptor principal. A chave só pode ser retirada quando a cobertura do aparelho estiver fechada correctamente.

- Inserir a chave do interruptor principal no fecho da tampa e rodar em 180°.
- Abrir a tampa do aparelho.



- Fixar a cobertura do aparelho com o respectivo suporte, de modo a evitar que esta caia.

Fechar a tampa do aparelho

- Remover o apoio da cobertura.
- Fechar a tampa do aparelho.
- Fechar a tampa do aparelho com a chave do interruptor principal.

Antes de colocar em funcionamento

Descarregar

⚠ PERIGO

Perigo de ferimentos e de danos! Não utilizar uma empilhadora para descarregar o aparelho.

Proceder da seguinte maneira para descarregar o aparelho:

- Cortar a fita de plástico e remover a folha.
- Remova os calços de travamento das rodas e levante manualmente a máquina da paleta.

Montar a vassoura lateral

- KM 85/50 W Bp Adv
KM 85/50 W Bp Pack Adv
Rodar o travamento de arco de impulso no sentido anti-horário; bloqueio solto.
- Retirar o recipiente do material varrido.
- Tombar o aparelho para trás, sobre a alavanca de avanço.



- Encaixar a escova lateral sobre o arrastador e aparafusá-la.
- Inclinor o aparelho para a frente.

Baterias

Avisos de segurança relativos a baterias

Observar impreterivelmente os seguintes avisos de advertência ao manusear baterias:

	Observar os avisos na bateria, no manual de instruções e nas instruções de funcionamento do veículo!
	Usar óculos de protecção!
	Manter o ácido e as baterias fora do alcance das crianças
	Perigo de explosão!
	É proibido fogo, faíscas, luz aberta e fumar!
	Perigo de queimaduras!
	Primeiro socorro!
	Sinal de aviso!
	Eliminação!
	Não eliminar a bateria no lixo doméstico!

⚠ Perigo

Perigo de explosão! Não colocar ferramentas ou objectos semelhantes sobre a bateria, ou seja, sobre os pólos finais e os conectores de células.

⚠ Perigo

Perigo de lesões! Em caso de ferimentos, evitar o contacto com chumbo. Depois de executar trabalhos na bateria, lavar sempre as mãos.

⚠ Perigo

Perigo de incêndio e explosão!

- Proibido fumar e fogo aberto.
- Os espaços onde as baterias são carregadas devem estar bem arejados, já que o processo de carga cria um gás altamente explosivo.

⚠ Perigo

Perigo de queimaduras!

- Lavar ou enxugar respingos de ácido nos olhos ou na pele com muita água limpa.

- De seguida, consultar imediatamente um médico.
- As roupas sujas com ácido devem ser lavadas com água.

Instalar as baterias

- KM 85/50 W Bp
- KM 85/50 W Bp Adv

Aviso: Baterias e aparelho de carregamento recomendados, vide acessórios.

- Abrir a tampa do aparelho.
- Fixar a cobertura do aparelho com o respectivo suporte, de modo a evitar que esta caia.

CUIDADO

Perigo de danos. Antes de colocar a bateria, soltar o cabo Bowden da chapa de suporte.

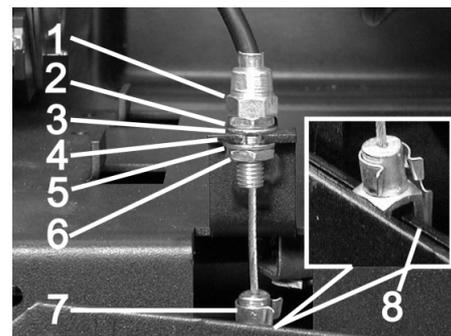

- 1 Porca de regulação
- 2 Porca
- 3 Anilha
- 4 Chapa de suporte
- 5 Anilha
- 6 Contraporca
- 7 Cabeça de forquilha
- 8 Alavanca

Soltar o cabo Bowden:

- Retirar pino da cabeça de forquilha e da alavanca.
- Soltar a contra-porca.
- Desengatar a porca de regulação da chapa de suporte.

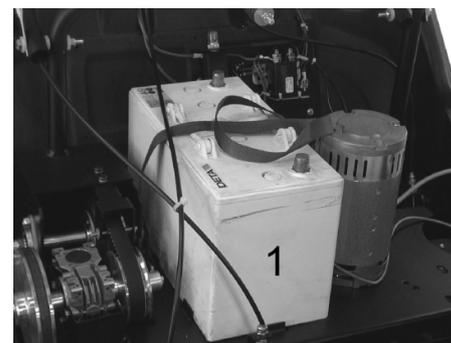

- Colocar a bateria sobre o suporte do motor.
 - Segurar a bateria com uma cinta.
- Voltar a colocar o cabo Bowden:
- Engatar porca de regulação na chapa de suporte.
 - Apertar contra-porca.
 - Posicionar a cabeça de forquilha na alavanca e inserir o pino entre a cabeça de forquilha e a alavanca e fixar.



→ Colocar a segunda bateria no respectivo compartimento.

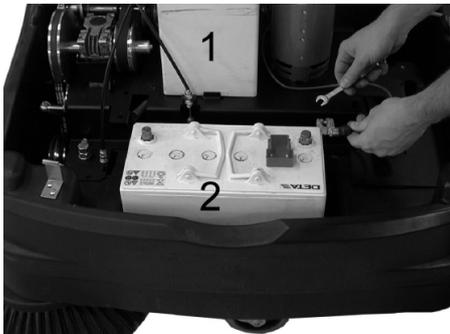

→ Conectar o borne de pólo (cabo vermelho) ao pólo positivo (+) da bateria (2).

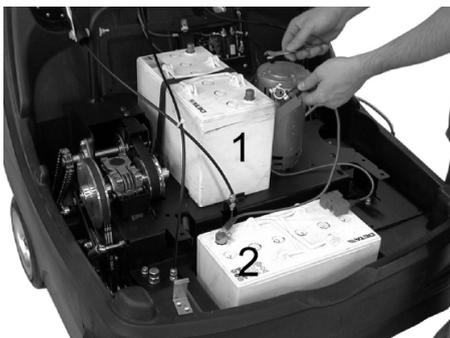

→ Aparafusar o cabo de ligação às baterias.



→ Conectar o borne de pólo ao pólo negativo (-) da bateria (1).

Aviso: verificar se os pólos da bateria e os bornes de pólo têm bastante massa de protecção.

CUIDADO

Antes da colocação em operação do aparelho carregar as baterias.

Carregar as baterias

⚠ Perigo

Perigo de lesões! Observar as prescrições de segurança para o manuseamento de baterias. Observar as instruções de uso do fabricante do carregador.

→ Desligar o aparelho.

■ **KM 85/50 W Bp Adv**



→ Retirar a capa de cobertura do conector fêmea de carregamento da bateria.

→ Ligar o conector macho do carregador de baterias.

→ Encaixar a ficha da rede eléctrica e, caso necessário, ligar o aparelho de carregamento.

■ **KM 85/50 W Bp Pack Adv**

→ Abrir a tampa do aparelho.

→ Fixar a cobertura do aparelho com o respectivo suporte, de modo a evitar que esta caia.

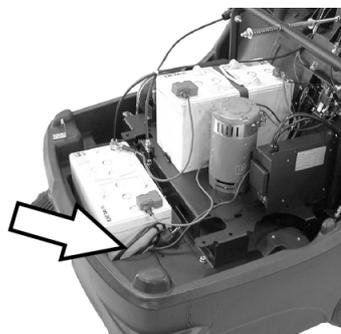

→ Conectar a ficha da rede eléctrica do aparelho de carregamento integrado na tomada.

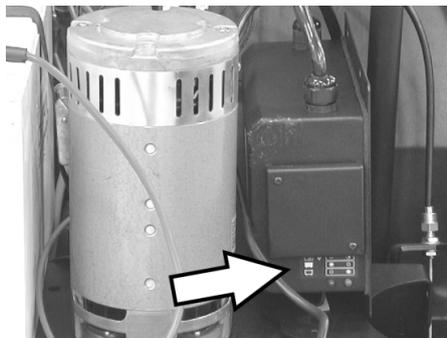

Indicação do estado de carregamento da bateria

As baterias estão a carregar	Lâmpada de controlo brilha a amarelo
Baterias estão carregadas	Lâmpada de controlo brilha verde
Avaria	Lâmpada de controlo pisca amarelo

■ **KM 85/50 W Bp**

■ **KM 85/50 W Bp Pack**

→ Abrir a tampa do aparelho.

→ Fixar a cobertura do aparelho com o respectivo suporte, de modo a evitar que esta caia.

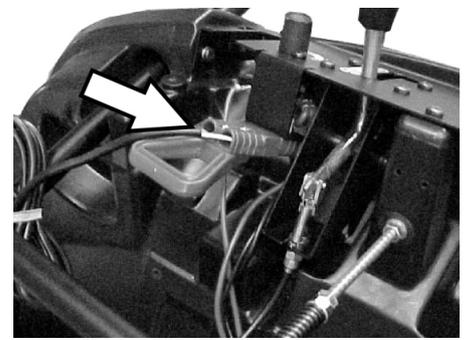

→ Ligar o conector macho do carregador de baterias.

→ Encaixar a ficha da rede eléctrica e, caso necessário, ligar o aparelho de carregamento.

Desmontar as baterias

→ Abrir a tampa do aparelho.

→ Fixar a cobertura do aparelho com o respectivo suporte, de modo a evitar que esta caia.

→ Desconectar o borne de pólo do pólo negativo (-) da bateria (1).

→ Desaparafusar o cabo de ligação das baterias.

→ Desconectar o borne de pólo do pólo positivo (+) da bateria (2).

→ Retirar a segunda bateria da caixa da bateria.

→ Soltar o cabo Bowden (ver montagem das baterias).

→ Soltar a cinta de fixação da primeira bateria.

→ Retirar a primeira bateria do suporte do motor.

→ Eliminar as baterias gastas de acordo com a legislação em vigor.

Colocação em funcionamento

Instruções gerais

→ Estacionar a vassoura mecânica sobre uma superfície plana.

→ Desligar o motor.

→ Activar o travão de imobilização.

→ (Apenas variante Adv)

Rodar o travamento de arco de impulso no sentido horário; bloqueio travado.

Trabalhos de verificação e de manutenção

→ Verificar o estado de carregamento das baterias.

→ Verificar as escovas laterais.

→ Verificar o rolo varredor.

→ Limpar o filtro de pó.

→ Esvaziar o recipiente de material varrido.

Aviso: descrição, veja capítulo Conservação e manutenção.

Funcionamento

Arrancar o aparelho

Aviso: Colocação em funcionamento apenas com a cobertura do aparelho fechada.

→ Soltar o travão de imobilização.



→ Rodar o travamento de arco de impulso no sentido horário; bloqueio travado. Aparelho pode ser movimentado sem accionamento.

→ Rodar o interruptor principal para a posição "1".

Aviso: O rolo da vassoura e as vassouras laterais rodam.

Conduzir o aparelho

- KM 85/50 W Bp Adv
- KM 85/50 W Bp Pack Adv

⚠ PERIGO

O aparelho pode ser movimentado com a mesma velocidade para a frente e para trás. Por isso, puxar cuidadosamente para trás o arco de empurrar para marcha-trás.



→ Rodar o travamento de arco de impulso no sentido anti-horário; bloqueio solto. Marcha para a frente

→ Pressionar o arco de impulso para a frente.

Marcha atrás

→ Puxar o arco de impulso para trás.

- KM 85/50 W Bp
- KM 85/50 W Bp Pack

Marcha para a frente

→ Pressionar o arco de impulso para a frente.

Passar por cima de obstáculos

Passar por cima de obstáculos fixos até 30 mm de altura:

→ Elevar tampa de sujidade grossa.
→ Passar, em marcha para a frente, de vagar e com cuidado por cima de obstáculos.

Passar por cima de obstáculos fixos com altura superior a 30 mm:

→ Para passar por cima de obstáculos maiores é requerida uma rampa apropriada.

Operação de varrer

⚠ Perigo

Perigo de lesões! Enquanto a flap de sujidade grossa estiver aberta, existe o risco do rolo-escova lançar pedras ou cascalho para a frente. Tenha cuidado que nenhuma pessoa, animal ou objectos sejam expostos a perigos.

CUIDADO

Não varrer fitas de empacotar, arames ou objectos semelhantes, para evitar danos no sistema mecânico da máquina.

Aviso: para conseguir óptimos resultados de limpeza, deve andar-se a uma velocidade adequada às condições da superfície a ser limpa.

Varrer com a flap de sujidade grossa elevada

Aviso: Para varrer partículas maiores de uma altura de até 50 mm, tais como latas de bebidas, etc, levantar brevemente a flap de sujidade grossa.

Levantar a flap de sujidade grossa:

→ Puxar a alavanca para abrir o flap (tampa) de sujidade grossa.

Baixar o flap (tampa) de sujidade grossa:

→ Soltar a alavanca para abrir o flap (tampa) de sujidade grossa.

Aviso: um resultado otimizado de limpeza só se consegue com a tampa da sujidade grosseira completamente baixada.

Varrer com as escovas laterais



→ Soltar a retenção da alavanca. A vassoura lateral é baixada.

Baixar o rolo da vassoura

KM 85/50 W Bp Adv
KM 85/50 W Bp Pack Adv



→ Soltar a retenção da alavanca. É baixado o rolo-escova.

Varrer chão seco

Aviso: esvaziar em intervalos regulares o colector de lixo durante o período de operação.

Aviso: esvaziar regularmente o filtro de pó durante o funcionamento.

Varrer chão húmido ou molhado

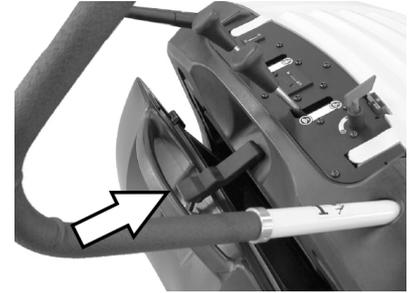

→ Abrir o fecho do colector de lixo e deixá-lo engatado.

O colector do lixo abre cerca de 8 cm.

Aviso: desta forma o filtro é protegido contra humidade.

Limpar o filtro de pó

→ Mover o manípulo da limpeza de filtros várias vezes para a frente e para trás.

Esvaziar o recipiente de material varrido

→ Limpar o filtro de pó.

→ Abrir o fecho do colector do lixo.



→ Desengatar o fecho.



→ Extrair o colector de lixo varrido.

→ Esvaziar o recipiente de material varrido.

→ Voltar a introduzir o colector de lixo.

→ Engatar o fecho no colector de lixo.

→ Fechar o fecho.

Aviso: O colector de lixo varrido está equipado com rodizio de transporte.

Desligar o aparelho

- Rodar o interruptor principal para a posição "0".
- rodar a chave do interruptor principal além do ponto "0" e retirar.
- Levantar as vassouras laterais.
- (Apenas variante Adv)
Elevar o rolo varredor.
- Activar o travão de imobilização.

Transporte

⚠ PERIGO

Perigo de ferimentos e de danos! Ter atenção ao peso do aparelho durante o transporte.

- Activar o travão de imobilização.
- Desligar os bornes das baterias.
- Travar as rodas do aparelho com calços.
- Segurar o aparelho com correias tenso-ras ou cabos.
- Durante o transporte em veículos, proteger o aparelho contra deslizos e tombamentos, de acordo com as directivas em vigor.
- KM 85/50 W Bp Adv
KM 85/50 W Bp Pack Adv
Rodar o travamento de arco de impulso no sentido horário; bloqueio travado.



- 1 Área de fixação via alavanca de avanço
- 2 Área de fixação por baixo da tampa do aparelho

Aviso: Observar as marcações para as zonas de fixação no chassis (símbolos de corrente).

Armazenamento

⚠ PERIGO

Perigo de ferimentos e de danos! Ter atenção ao peso do aparelho durante o armazenamento.

Desactivação da máquina

Se a vassoura mecânica não for utilizada por muito tempo, observar os seguintes itens:

- Estacionar a vassoura mecânica sobre uma superfície plana.
- rodar a chave do interruptor principal além do ponto "0" e retirar.
- Activar o travão de imobilização.
- Travar a vassoura mecânica de forma que não se possa deslocar.

- KM 85/50 W Bp Adv
KM 85/50 W Bp Pack Adv
Rodar o travamento de arco de impulso no sentido horário; bloqueio travado.
- (Apenas variante Adv)
Elevar o rolo varredor.
- Levantar as vassouras laterais.
- Limpar a vassoura mecânica por dentro e por fora.
- Estacionar o aparelho num lugar protegido e seco.
- Desligar os bornes das baterias.
- Carregar bateria e, em intervalo de aprox. 2 meses, recarregá-la.

Conservação e manutenção

Instruções gerais

- As reparações só podem ser executadas pelas oficinas de assistência técnica autorizadas ou por técnicos especializados nesta área, que estejam devidamente familiarizados com as principais normas de segurança.
- Os aparelhos que podem ser alterados no local para utilização industrial estão sujeitos a uma inspecção de segurança segundo a Norma VDE 0701.

Limpeza

CUIDADO

Perigo de danos! A limpeza do aparelho não pode ser executada com uma mangueira ou com um jacto de água de alta pressão (perigo de curto-circuitos ou de outros danos).

Limpeza interior do aparelho

⚠ Perigo

Perigo de lesões! Utilizar máscara de protecção contra poeiras e óculos de protecção.

- Abrir a tampa do aparelho.
- Limpar o aparelho com um pano.
- Soprar o aparelho com ar comprimido.
- Fechar a tampa do aparelho.

Limpeza exterior do aparelho

- Limpar o aparelho com um pano molhado de água com detergente suave.

Aviso: não utilizar detergentes agressivos.

Intervalos de manutenção

Contador das horas de serviço

KM 85/50 W Bp Adv
KM 85/50 W Bp Pack Adv

Aviso: o contador das horas de serviço indica o momento para efectuar a manutenção.

Manutenção efectuada pelo cliente

Manutenção diária:

- Verifique se o rolo-escova e a escova lateral apresentam desgaste e ou se há fitas enroladas nelas.
- Verificar se todos os elementos de comando funcionam.
- Controlar o funcionamento de todas as lâmpadas de controlo.

Manutenção semanal:

- Verificar a tensão, o desgaste e a funcionalidade das correias/cadeia de accionamento.
- Verifique a mobilidade dos cabos Bowden e das partes móveis.
- Controlar as réguas de vedação no filtro do pó.
- Testar a função de limpeza do filtro.
- Verificar o ajuste e o desgaste das réguas de vedação na zona de varredura.
- Verificar simetria do rolo da vassoura.
- Verificar a função do rolo da vassoura e da vassoura lateral.
- Limpar o filtro de pó.

Aviso: descrição, veja capítulo "Trabalhos de Manutenção".

Aviso: caso a manutenção seja efectuada pelo cliente, todos os trabalhos de assistência técnica e manutenção devem ser efectuados por técnicos qualificados. Se necessário, consulte, a qualquer altura, um revendedor da Kärcher.

Manutenção pelo serviço de assistência técnica

Manutenção após 5 horas de serviço:

- Realizar a primeira inspecção.

Manutenção em cada 50 horas de serviço

Manutenção em cada 100 horas de serviço

Manutenção em cada 500 horas de serviço

Aviso: para preservar o direito à garantia, todos os trabalhos de assistência técnica e manutenção deverão ser executados, durante o prazo de garantia, pela assistência técnica autorizada da Kärcher e de acordo com o livro de manutenção.

Trabalhos de manutenção

Preparação:

- Estacionar a vassoura mecânica sobre uma superfície plana.
- rodar a chave do interruptor principal além do ponto "0" e retirar.
- Activar o travão de imobilização.
- KM 85/50 W Bp Adv
KM 85/50 W Bp Pack Adv
Rodar o travamento de arco de impulso no sentido horário; bloqueio travado.

Indicações gerais de segurança

⚠ PERIGO

Perigo de lesões!

O motor precisa de um funcionamento por inércia de aprox. 3 - 4 segundos depois da sua paragem. Mantenha-se afastado da zona de trabalho durante esse período.

- Para os trabalhos no sistema eléctrico deve puxar sempre o conector da bateria ou desligar a bateria.
- Antes da limpeza e manutenção do aparelho, da substituição de peças ou da modificação para uma outra função, o aparelho deve ser desligado, a chave do interruptor principal e a ficha da bateria retiradas ou a bateria desconectada.

Verificar o estado de carregamento das baterias

- Rodar o interruptor principal para a posição "1".

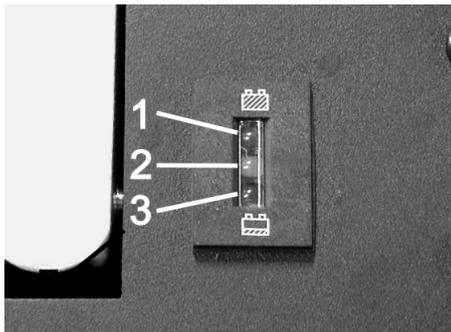

- 1 Verde: Baterias carregadas
- 2 Amarelo: Tempo de operação residual aprox. 5...10 minutos
- 3 Vermelho: Aparelho desliga - carregar as baterias

Verificar o rolo-escova

- Activar o travão de imobilização.
- Retirar o recipiente do material varrido.

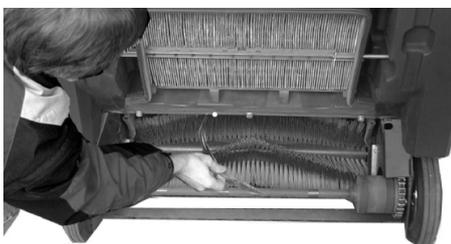

- Retirar fitas ou fios do rolo-escova.

Substituir o rolo-escova

A substituição é necessária quando devido ao desgaste das cerdas o resultado de varredura começa a piorar.

- KM 85/50 W Bp Adv
KM 85/50 W Bp Pack Adv
Rodar o travamento de arco de impulso no sentido anti-horário; bloqueio solto.
- Retirar o recipiente do material varrido.
- Tombar o aparelho para trás, sobre a alavanca de avanço.

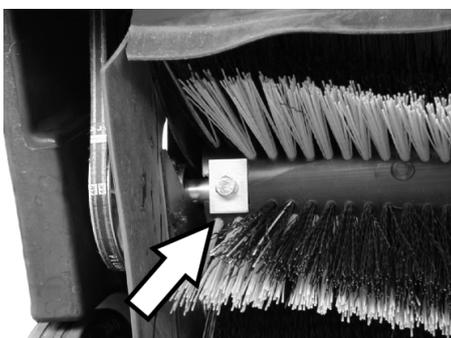

- Desparafusar os parafusos de fixação esquerdo e direito.

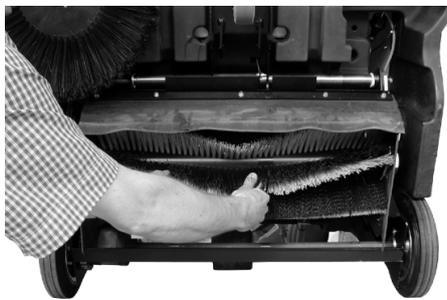

- Retirar o rolo varredor puxando para baixo.

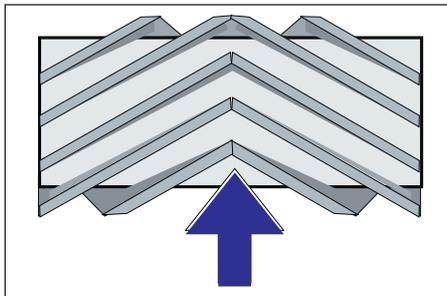

Posição de montagem do rolo-escova no sentido de marcha

- Colocar e fixar o novo rolo da vassoura.

Aviso: ao montar o novo rolo-escova, observar a posição do conjunto de cerdas.

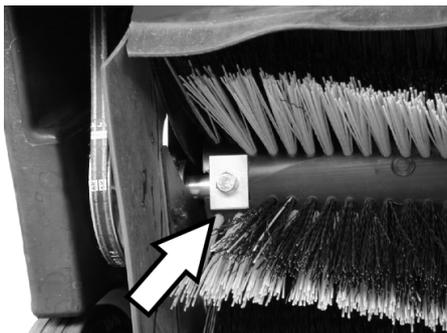

Ter atenção ao posicionamento correcto das placas de aperto rectangulares. Estas devem sobrepor o rolo da vassoura em cima e em baixo.

Aviso: Após montar o novo rolo-escova é imprescindível ajustar a simetria da vassoura.

Verificar e ajustar a simetria do rolo-escova

- Levantar a vassoura mecânica na frente e conduzi-la até um piso plano e liso que esteja visivelmente coberto de pó ou cal.
- Activar o travão de imobilização.
- Deixar o rolo da vassoura rodar durante cerca de 15-30 segundos.
- Eleve a vassoura mecânica na parte da frente e conduza-a para o lado.

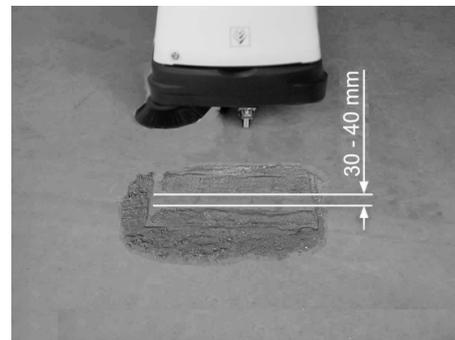

A simetria da vassoura forma um rectângulo uniforme com uma largura entre 30 e 40 mm.

Regular a largura da simetria da vassoura:

KM 85/50 W Bp Adv

KM 85/50 W Bp Pack Adv

Aviso: Caso a superfície de varredura seja pequena demais e o cabo de aço esteja esticado, com o cilindro de varredura descido, o cabo de aço deverá ser reajustado.



- Ajustar a largura da simetria da vassoura no cabo Bowden.

- Verificar simetria da vassoura.

Regular a largura da simetria da vassoura:

KM 85/50 W Bp

KM 85/50 W Bp Pack



1 Botão rotativo

- Accionar o botão rotativo:
 - No sentido horário: a simetria da vassoura torna-se menor
 - No sentido anti-horário: a simetria da vassoura torna-se maior
- Verificar simetria da vassoura.

Substituir as escovas laterais

A substituição é necessária quando devido ao desgaste das cerdas o resultado de varredura começa a piorar.

- KM 85/50 W Bp Adv
KM 85/50 W Bp Pack Adv
Rodar o travamento de arco de impulso no sentido anti-horário; bloqueio solto.
- Retirar o recipiente do material varrido.
- Tombar o aparelho para trás, sobre a alavanca de avanço.



- Desaparafusar 3 parafusos na face inferior da vassoura lateral.
- Retirar a vassoura lateral.
- Encaixar a nova escova lateral sobre o arrastador e aparafusá-la.
- Inclinarem o aparelho para a frente.

Ajustar a descida da escova lateral

Uma regulação é necessária quando, devido ao desgaste das cerdas da vassoura lateral, o resultado de varredura começa a piorar.

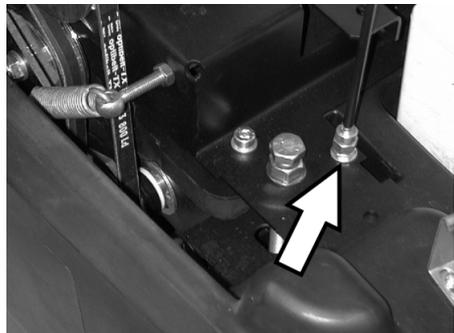

- Soltar a contra-porca.
- Ajustar o parafuso de ajuste.
- Parafusar firme a contraporca.

Ajustar a elevação da tampa de sujidade grossa

- Um ajuste é necessário se não for possível elevar suficientemente a cobertura de sujidade grossa.
- Se o desempenho ao varrer piorar, p.ex. através do desgaste dos lábios frontais, o cabo Bowden tem que ser ligeiramente afrouxado.

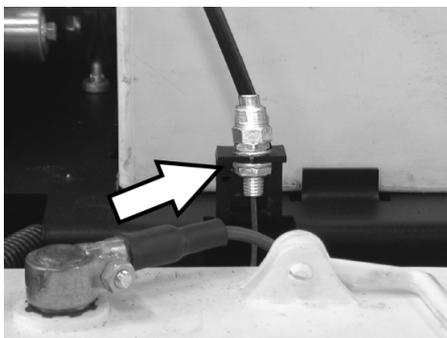

- Soltar a contra-porca.
- Ajustar o parafuso de ajuste.
- Parafusar firme a contraporca.

Ajustar e substituir as réguas de vedação

Quando o resultado da varredura piorar devido ao desgaste das réguas vedantes, estas têm de ser reajustadas ou substituídas.

- KM 85/50 W Bp Adv
KM 85/50 W Bp Pack Adv
Rodar o travamento de arco de impulso no sentido anti-horário; bloqueio solto.
- Retirar o recipiente do material varrido.
- Tombar o aparelho para trás, sobre a alavanca de avanço.

■ Régua de vedação traseira



- Afrouxar a fixação da régua de vedação.

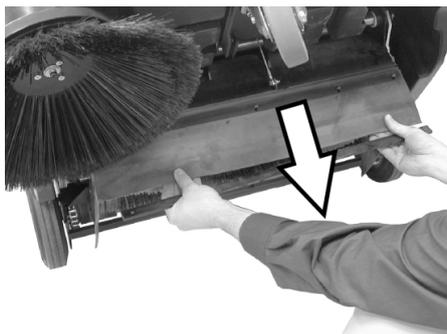

- Reajustar a régua vedante deslocando-a para baixo no sentido dos furos oblongos.
- Apertar os parafusos de fixação da régua vedante.
- Erigir o aparelho e deslocar um pequeno trajecto para a frente.

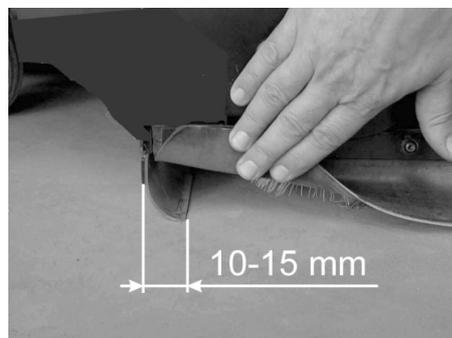

- Ajustar a distância da régua de vedação ao piso, de maneira que esta se vire para trás com um movimento de retardamento de 10- 15 mm.

Aviso: Se a área de ajuste não for suficiente, a régua de vedação está desgastada e deve ser substituída.

■ Régua de vedação traseira

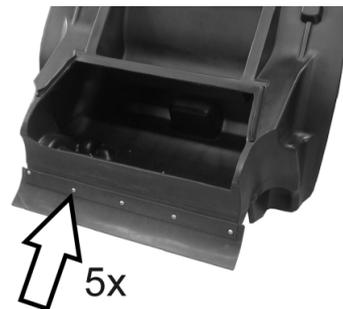

- Retirar o recipiente do material varrido.
- Afrouxar a fixação da régua de vedação.
- Substituir a régua de vedação.
- Apertar a fixação da régua de vedação.

■ Réguas de vedação laterais

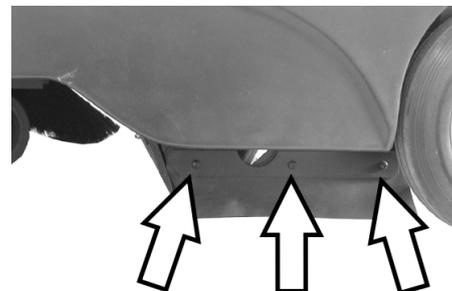

- Afrouxar a fixação da régua de vedação.
- Substituir a régua de vedação.
- Aparafusar a nova régua de vedação, sem apertar.
- Introduzir, por debaixo, um apoio com uma espessura de 1 - 2 mm para ajustar a distância ao piso.
- Endireitar a régua de vedação.
- Apertar a fixação da régua de vedação.

Trocar o filtro de pó

⚠ ATENÇÃO

Antes de trocar o filtro de pó, esvaziar o recipiente de material varrido. Usar uma máscara de protecção contra poeiras ao trabalhar no sistema de filtros. Observar as prescrições de segurança sobre o manuseamento de poeiras finas.

- Activar o travão de imobilização.
- Retirar o recipiente do material varrido.



- Remover o contrapino de segurança da vareta do vibrador.
- Extrair a vareta.

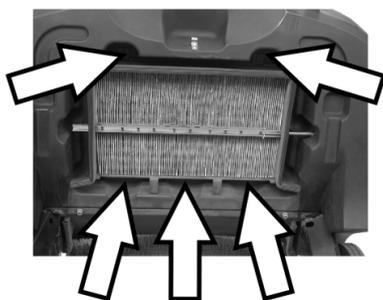

- Desaparafusar parafusos.



- Remover o quadro de chapa.
- Trocar o filtro de pó.

Aviso: tomar cuidado para não danificar as lamelas durante a montagem do novo filtro.

Substituir fusível/repór o corta-circuito automático

KM 85/50 W Bp Adv
KM 85/50 W Bp Pack Adv

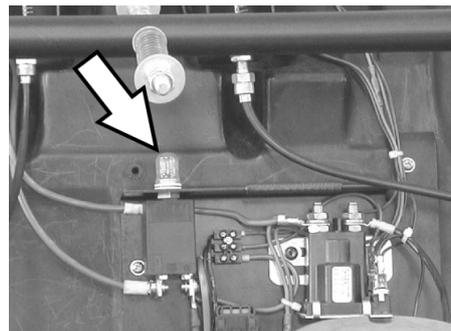

- Repór o corta-circuito automático F1:
- Carregar no botão.

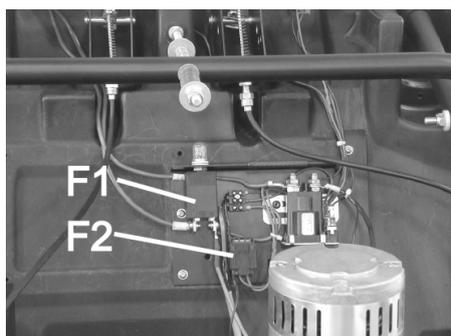

F1	Fusível do circuito de carga, corta-circuito automático (50 A)
F2	Fusível do circuito de comando, fusível (3 A)

- Retirar a cobertura com ajuda de uma chave de fenda.
- Substituir os fusíveis defeituosos.
- Colocar cobertura.

Aviso: Corta-circuito automático deve estar apertado.

KM 85/50 W Bp
KM 85/50 W Bp Pack

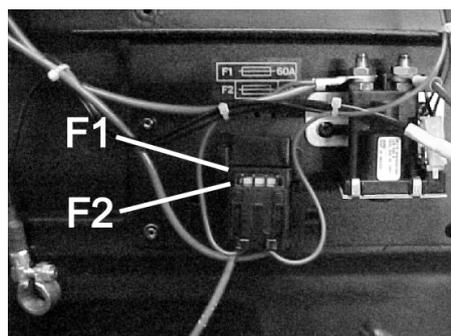

F1	Fusível do circuito de carga, fusível (60 A)
F2	Fusível do circuito de comando, fusível (3 A)

- Retirar a cobertura com ajuda de uma chave de fenda.
- Substituir os fusíveis defeituosos.
- Colocar cobertura.

Acessórios

	Nº de encomenda
Vassoura lateral Com escovas padronizadas para superfícies interiores e exteriores.	6.906-132.0
Vassoura lateral mole Para pó fino em superfícies interiores, resistente à humidade.	6.905-626.0
Vassoura lateral, dura Para varrer sujidade de difícil remoção no exterior, à prova de humidade.	6.905-625.0
Rolo varredor padrão KM 85/50 W Bp KM 85/50 W Bp Pack Resistente ao desgaste e à humidade. Tipo de cerdas universais, para limpeza de interiores e no exterior.	6.906-509.0
Rolo varredor, Profi KM 85/50 W Bp Adv KM 85/50 W Bp Pack Adv Para o emprego profissional, extremamente resistente a desgaste.	6.906-508.0
Filtro do pó Substituir o filtro de pregas, pelo menos, uma vez por ano. À prova de humidade, lavável. Capacidade de filtração > 99,9%, corresponde à categoria C do ZH 1/487 do BIA.	5.731-585.0

Baterias recomendadas

12 V

* O aparelho necessita de 2 baterias

	Nº de encomenda
KM 85/50 W Bp Pack Adv	
Bateria livre de manutenção 105 Ah	6.654-141.0
KM 85/50 W Bp Adv	
Bateria livre de manutenção 76 Ah	6.654-301.0
KM 85/50 W Bp Pack	
80 Ah, de pouca manutenção	6.654-048.0

Aparelhos de carregamento recomendados

24 V

	Nº de encomenda
KM 85/50 W Bp Pack Adv	6.654-140.0
KM 85/50 W Bp Adv	6.654-102.0
KM 85/50 W Bp Pack	6.654-067.0

Ajuda em caso de avarias

Avaria	Eliminação da avaria
O aparelho não entra em funcionamento	Carregar as baterias
	Verificar fusíveis, caso necessário, apertar o disjuntor ou substituir fusíveis
	Avisar a Assistência Técnica Kärcher
O motor trabalha, mas o aparelho não arranca	Controlar correias e a corrente
	Variante Adv: Soltar o travamento de arco de impulso
	Avisar a Assistência Técnica Kärcher
O aparelho pára ao subir uma inclinação	Circular em percursos com pouca inclinação
	Avisar a Assistência Técnica Kärcher
O aparelho não varre correctamente	Verificar o rolo-escova e as escovas laterais a respeito de desgaste; caso necessário, substituir.
	Verificar a tensão e função das correias e, caso necessário, mudar
	Regular a simetria da vassoura
	Substituir o rolo varredor
	Avisar a Assistência Técnica Kärcher
O aparelho levanta pó	Verificar o filtro de poeira, limpar ou substituir
	Esvaziar o recipiente de material varrido
	Substituir os perfis de vedação no colector de lixo varrido
	Verificar as réguas de vedação quanto a desgaste; se necessário, ajustar ou substituir
Zonas marginais são mal varridas	Reajustar o rebaixamento da vassoura lateral
	Substituir a escova lateral
	Avisar a Assistência Técnica Kärcher
A elevação da vassoura lateral não funciona	Controlar o cabo Bowden da elevação da vassoura lateral
	Avisar a Assistência Técnica Kärcher
KM 85/50 W Bp Pack Adv Lâmpada de controlo amarela do carregador da bateria pisca	Vide instrução de operação para o carregador de bateria
	Avisar a Assistência Técnica Kärcher

Declaração de conformidade CE

Declaramos que a máquina a seguir designada corresponde às exigências de segurança e de saúde básicas estabelecidas nas Directivas CE por quanto concerne à sua concepção e ao tipo de construção assim como na versão lançada no mercado. Se houver qualquer modificação na máquina sem o nosso consentimento prévio, a presente declaração perderá a validade.

Produto: Vassoura-aspiradora mecânica
Tipo: 1.351-xxx

Respectivas Directrizes da CE

2006/42/CE (+2009/127/CE)
2004/108/CE
2000/14/CE

Normas harmonizadas aplicadas

EN 60335-1
EN 60335-2-29: 2004+A2: 2010
EN 60335-2-72
EN 55014-1: 2006+A1: 2009+A2: 2011
EN 55014-2: 1997+A1: 2001+A2: 2008
EN 61000-3-2: 2006+A1: 2009+A2: 2009
EN 61000-3-3: 2013
EN 62233: 2008

Processo aplicado de avaliação de conformidade

2000/14/CE: Anexo V

Nível de potência acústica dB(A)

Medido: 82
Garantido: 83

Os abaixo assinados têm procuração para agirem e representarem a gerência.

H. Jenner
CEO

S. Reiser
Head of Approbation

Responsável pela documentação:
S. Reiser

Alfred Kärcher GmbH & Co. KG
Alfred-Kärcher-Str. 28 - 40
71364 Winnenden (Germany)
Tel.: +49 7195 14-0
Fax: +49 7195 14-2212

Winnenden, 2012/04/01

Garantia

Em cada país vigem as respectivas condições de garantia estabelecidas pelas nossas Empresas de Comercialização.

Eventuais avarias no aparelho durante o período de garantia serão reparadas, sem encargos para o cliente, desde que se trate dum defeito de material ou de fabricação.

Em caso de garantia, dirija-se, munido do documento de compra, ao seu revendedor ou ao Serviço Técnico mais próximo.

Dados técnicos

		KM 85/50 W Bp 1.351-107.0	KM 85/50 W Bp Adv 1.351-108.0	KM 85/50 W Bp Pack 1.351-114.0	KM 85/50 W Bp Pack Adv 1.351-115.0
Dados do aparelho					
Comprimento x Largura x Altura	mm	1355 x 910 x 1155	1355 x 910 x 1155	1355 x 910 x 1155	1355 x 910 x 1155
Peso	kg	115	115	175	195
Velocidade de marcha e de varredura	km/h	4,5	4,5	4,5	4,5
Capacidade de subida (máx.)	%	2	2 (15 com travão adicional 2.640-301.0)	2	2 (15 com travão adicional 2.640-301.0)
Diâmetro do rolo-escova	mm	250	250	250	250
Diâmetro das escovas laterais	mm	410	410	410	410
Rendimento máx. por superfície	m ² /h	3825	3825	3825	3825
Largura de trabalho sem escovas laterais	mm	610	610	610	610
Largura de trabalho com escovas laterais	mm	850	850	850	850
Volume do colector de lixo	l	50	50	50	50
Tipo de protecção à prova de água de gotejamento	--	IPX 3	IPX 3	IPX 3	IPX 3
Motor					
Tipo	--	Motor de relutância permanente a corrente contínua	Motor de relutância permanente a corrente contínua	Motor de relutância permanente a corrente contínua	Motor de relutância permanente a corrente contínua
Tensão	V	24	24	24	24
Potência nominal	W	750	750	750	750
Número de rotações	1/min	2600	2600	2600	2600
Baterias					
Tipo	--	--	--	2x 12 V, de pouca manutenção	2x 12 V, isenta de manutenção
Capacidade	Ah	--	--	80	100
Duração de funcionamento após carregar várias vezes	h	ca. 2,7	ca. 2,7	ca. 2,7	ca. 2,7
Sistema de filtragem e de aspiração					
Superfície filtrante do filtro de poeira fina	m ²	2,3	2,3	2,3	2,3
Categoria de utilização do filtro para os pós que não nocivos à saúde	--	L	L	L	L
Baixa pressão nominal do sistema de aspiração	mbar	4	4	4	4
Corrente volumétrica nominal do sistema de aspiração	l/s	45	45	45	45
Condições ambientais					
Temperatura	°C	-5 até +40	-5 até +40	-5 até +40	-5 até +40
Humidade do ar, sem formar condensação	%	0 - 90	0 - 90	0 - 90	0 - 90
Valores obtidos segundo EN 60335-2-72					
Emissão de ruído					
Nível de pressão acústica L _{pA}	dB(A)	66	66	66	66
Insegurança K _{pA}	dB(A)	1	1	1	1
Nível de potência acústica L _{WA} + Insegurança K _{WA}	dB(A)	83	83	83	83
Vibrações da máquina					
Valor de vibração mão/braço	m/s ²	<2,5	<2,5	<2,5	<2,5
Insegurança K	m/s ²	0,2	0,2	0,2	0,2

  Læs original brugsanvisning inden første brug, følg anvisningerne og opbevar vejledningen til senere efterlæsning eller til den næste ejer. Inden første ibrugtagelse skal betjeningsvejledningen og sikkerhedshenvisningerne nr. 5.956-250 læses!

Indholdsfortegnelse

Sikkerhedsanvisninger	DA	..	1
Generelle henvisninger . .	DA	..	1
Symbolerne i driftsvejledningen	DA	..	1
Funktion	DA	..	2
Bestemmelsesmæssig anvendelse	DA	..	2
Egnede underlag	DA	..	2
Miljøbeskyttelse	DA	..	2
Betjenings- og funktionselementer	DA	..	3
Betjeningsfelt	DA	..	3
Hovedafbryder	DA	..	3
Farvekodning	DA	..	3
Åbne maskinens hætte	DA	..	4
Lukke maskinens hætte	DA	..	4
Inden ibrugtagning	DA	..	4
Aflæsning	DA	..	4
Montere sidekosten	DA	..	4
Batterier	DA	..	4
Ibrugtagning	DA	..	5
Generelle henvisninger . .	DA	..	5
Kontrol- og vedligeholdelsesarbejder	DA	..	5
Drift	DA	..	6
Start maskinen	DA	..	6
Kørsel med maskinen	DA	..	6
Fejefunktion	DA	..	6
Rense støvfilteret	DA	..	6
Tømning af smudsbeholderen	DA	..	6
Sluk for maskinen	DA	..	6
Transport	DA	..	7
Opbevaring	DA	..	7
Afbrydning/nedlæggelse	DA	..	7
Pleje og vedligeholdelse	DA	..	7
Generelle henvisninger . .	DA	..	7
Rensning	DA	..	7
Vedligeholdelsesintervaller	DA	..	7
Vedligeholdelsesarbejder	DA	..	7
Tilbehør	DA	..	10
Anbefalede batterier	DA	..	10
Anbefalede oplader	DA	..	10
Hjælp ved fejl	DA	..	11
EU-overensstemmelseserklæring	DA	..	11
Garanti	DA	..	11
Tekniske data	DA	..	12

Sikkerhedsanvisninger

Generelle henvisninger

Kontakt venligst forhandleren, såfremt De under udpakningen konstaterer evt. transportskader.

- Advarsels- og henvisningsskilte på maskinen giver vigtige anvisninger for farefri drift.
- Ud over anvisningerne i denne brugsanvisning skal lovens generelle sikkerheds- og ulykkesforebyggelsesforskrifter overholdes.

Kørselsdrift

Risiko

Fysisk Risiko!

Risiko for at vælte ved for store stigninger.

Risiko for at vælte ved for stor hældning til siden.

→ KM 85/50 W Bp

KM 85/50 W Bp Pack

Kør kun på stigninger op til 2% i kørselsretningen.

Kør kun ad stigninger på op til 2% på tværs af kørselsretningen.

→ KM 85/50 W Bp Adv

KM 85/50 W Bp Pack Adv

Kør kun på stigninger op til 15% i kørselsretningen.

Kør kun ad stigninger på op til 2% på tværs af kørselsretningen.

Risiko for at vælte ved ustabil underlag.

→ *Kør kun med maskinen på et fast underlag.*

- Forholdsreglerne, regler og direktiver til køretøjer skal altid følges.
- Brugeren skal anvende maskinen iht. dens anvendelsesformål. Brugeren skal tage hensyn til lokale forhold og under arbejdet med apparatet være opmærksom på andre personer, især børn
- Maskinen må kun bruges af personer som blev oplyst om brugen eller som kan dokumentere at de er i stand til at betjene maskinen og udtrykkeligt blev betroliget med brugen.
- Maskinen må ikke anvendes af børn, unge eller af personer, der ikke er blevet instrueret i brugen.
- Hovedafbryderens nøgle skal fjernes for at garantere for at ingen uvedkommende kan bruge maskinen.
- Hvis motoren er tændt må maskinen aldrig være uden opsyn. Brugeren må først forlade maskinen hvis motoren er gået i stå, hvis maskinen er sikret imod utilsigtede bevægelser, parkeringsbremsen er trukket og hvis startnøglen blev fjernet.

Apparater som drives med batterier

Bemærk: Der er kun garanti hvis du bruger batterier og ladeaggregater som anbefales af Kärcher.

- Der skal tages hensyn til batteriproducentens brugervejledning og til brugervejledningen fra opladerens producent. Tag hensyn til myndighedernes anbefalinger med hensyn til håndtering med batterier.
- Batterier bør ikke forblive i afladet tilstand, men bør oplades så hurtigt som muligt.
- For at forhindre elektrolytkrypning skal batterierne altid være ren og tør. Skal beskyttes imod tilsmudsning, f.eks. igennem metalstøv.
- Værktøj eller lignende må ikke lægges på batteriet. Risiko for kortslutning og eksplosion.
- I nærheden af et batteri eller et batteriladerum må der aldrig håndteres med åben flamme, produceres gnist eller ryges. Eksplosionsfare.
- Varme dele som f.eks motoren må ikke berøres (skoldningsfare).
- Vær forsigtig ved håndtering med batterisyre. Hold øje med de tilsvarende sikkerhedshenvisninger!
- Brugte batterier skal bortskaffes miljørigtigt ifølge EU-direktiv 91/ 157 EØF.

Tilbehør og reservedele

- Der må kun anvendes tilbehør og reservedele, der er godkendt af producenten. Originaltilbehør og -reservedele er en garanti for, at maskinen kan fungere sikkert og uden fejl.
- Et udvalg over de reservedele som bruges meget ofte finder De i slutningen af betjeningsvejledningen
- Yderligere informationen om reservedele finder De under www.kaercher.com i afsni "Service".

Symbolerne i driftsvejledningen

FARE

En umiddelbar truende fare, som kan føre til alvorlige personskader eller død.

ADVARSEL

En muligvis farlig situation, som kan føre til alvorlige personskader eller til død.

FORSIGTIG

En muligvis farlig situation, som kan føre til personskader eller til materialeskader.

Funktion

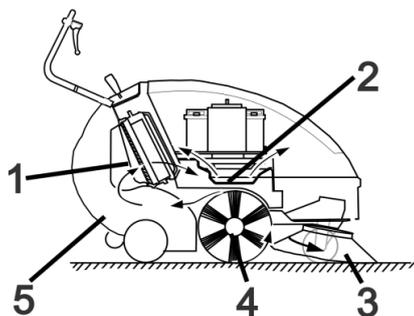

Fejemaskinen arbejder ud fra overthrow-princippet.

- Sidebørsterne (3) rengør hjørner og kanter på fejearealet og transporterer snavset ind i fejevalsens bane.
- Den roterende fejevalse (4) transporterer snavset direkte ind i smudsbeholderen (5).
- Det støv, der hvirvles op i beholderen, udskilles via et støvfilter (1) og den filtrerede rene luft suges ud gennem sugeblæseren (2).

Bestemmelsesmæssig anvendelse

Brug fejmaskinen kun i overensstemmelse med angivelserne i denne driftsvejledning.

- Maskinen og dens arbejdsanordninger skal kontrolleres med henblik på fejlfri tilstand og driftssikkerhed, inden maskinen tages i brug. Hvis maskinen ikke er i en fejlfri tilstand, må den ikke benyttes.
- Denne fejmaskine er beregnet til fejning af tilsmudsede indendørs og udendørs arealer.
- Maskinen er ikke beregnet til rengøring af offentlige færdselsårer.
- Maskinen er ikke egnet til opugning af sundhedsskadeligt støv.
- Der må ikke foretages ændringer på maskinen.
- Fej/opsug aldrig eksplosive væsker, brændbare gasser eller ufortyndede syrer og opløsningsmidler! Dertil hører benzin, farvefortynder og fyringsolie, som ved ophvirvling med sugeluften kan danne eksplosive dampe eller blandinger. Det samme gælder for acetone, ufortyndede syrer og opløsningsmidler, som angriber de materialer, maskinen er fremstillet af.
- Fej/opsug ikke brændende eller glødende genstande.
- Maskinen er kun egnet til de typer underlag, der er beskrevet i brugsanvisningen.
- Der må kun køres på de arealer, som producenten eller dennes repræsentanter har frigivet hertil.
- Det er forbudt at opholde sig i fareområdet. Det er forbudt at bruge maskinen i rum med eksplosionsrisiko.
- Generelt gælder: Maskinen må ikke komme i nærheden af letantændelige stoffer (eksplosions-, brandfare).

Egnede underlag

- Asfalt
- Industrigulve
- Afretningslag
- Beton
- Brosten

Miljøbeskyttelse



Emballagen kan genbruges. Smid ikke emballagen ud sammen med det almindelige husholdningsaffald, men aflever den til genbrug.



Udtjente apparater indeholder værdifulde materialer, der kan og bør afleveres til genbrug. Akku'er og batterier indeholder stoffer, der ikke må komme ud i naturen. Aflever derfor udtjente apparater, batterier og akkuer på en genbrugsstation eller lignende.

Henvisninger til indholdsstoffer (REACH)

Aktuelle oplysninger til indholdsstoffer finder du på:

www.kaercher.com/REACH

Betjenings- og funktionselementer

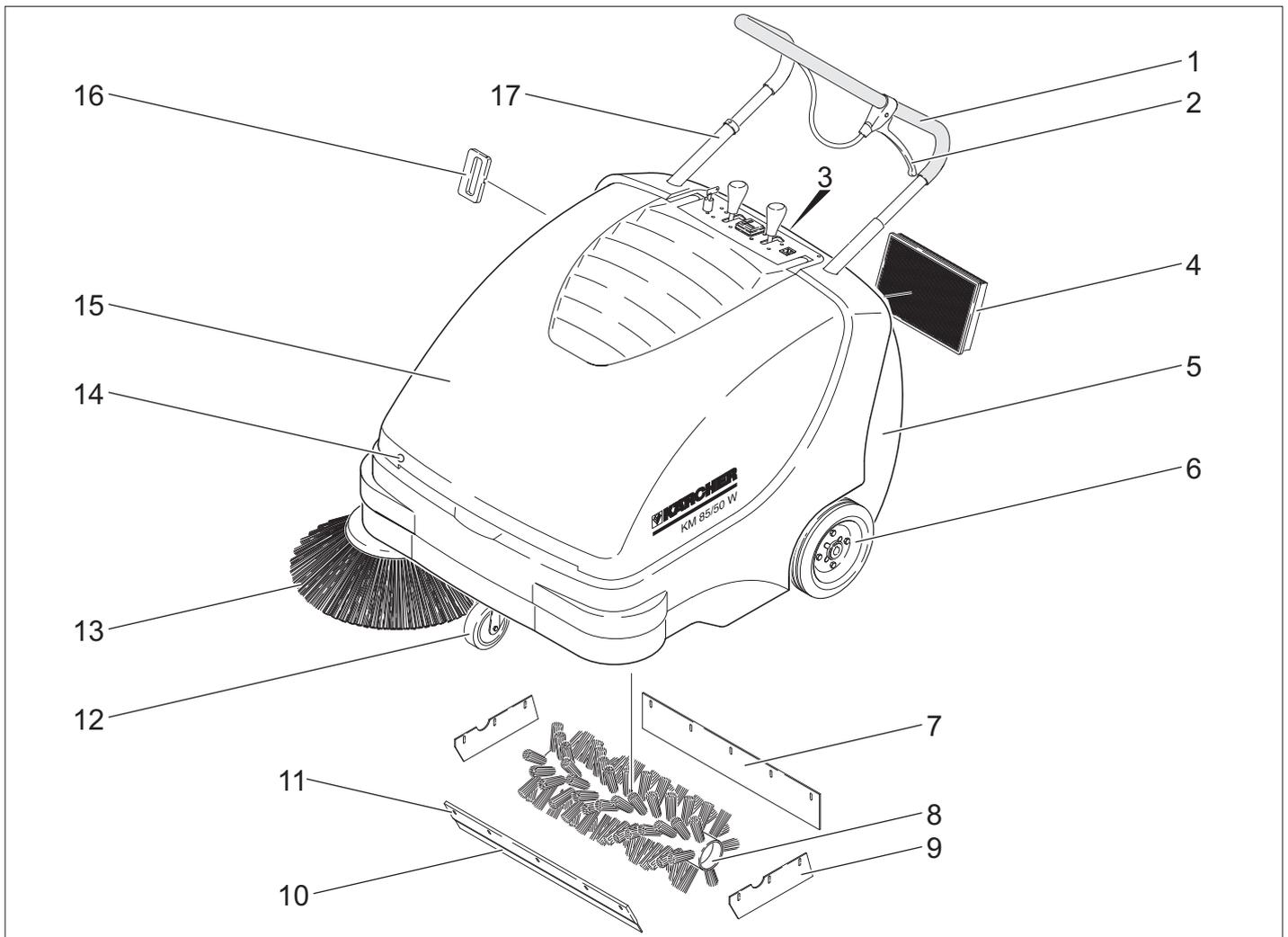

- 1 Bøjle
- 2 Håndtag til løftning og sænkning af spjældet til groft snavs
- 3 Snavsbeholderens lås
- 4 Støvfiler
- 5 Smudsbeholder
- 6 Drivhjul
- 7 Bageste tætningsliste
- 8 Fejevalse
- 9 Tætningslister i siden
- 10 Forreste tætningsliste
- 11 Grovsmudslåge
- 12 Styringshjul med stopbremse
- 13 Sidekost
- 14 Skærmlås
- 15 Skærm
- 16 Filterrensning til støvfilteret
- 17 Skubbebøjles låsemekanisme
KM 85/50 W Bp Adv
KM 85/50 W Bp Pack Adv

Betjeningsfelt

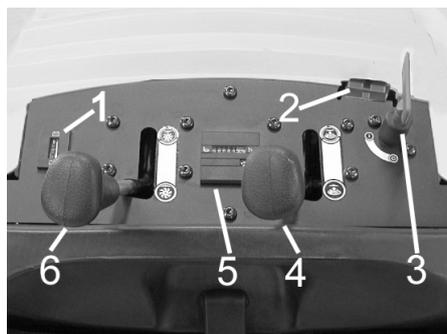

- 1 Opladningskontrolindikator for batterier
- 2 Batteriladebøsning
KM 85/50 W Bp
KM 85/50 W Bp Adv
- 3 Hovedafbryder
- 4 Løft/sænk sidekost
- 5 Driftstimetæller
KM 85/50 W Bp Adv
KM 85/50 W Bp Pack Adv
- 6 Løft/sænk fejevalse
KM 85/50 W Bp Adv
KM 85/50 W Bp Pack Adv

Hovedafbryder

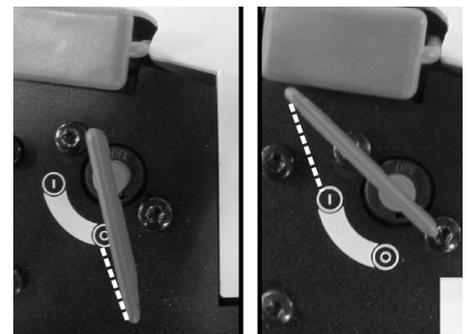

0	Motor slukket
1	Motor tændt

Fjern nøglen:
Drej hovedafbryderens nøgle ud over stilling "0" og fjern den.

Farvekodning

- Betjeningslementer til rengøringsprocessen er bul.
- Betjeningslementer til vedligeholdelse og service er lysegrå.

Åbne maskinens hætte

Bemærk: Maskinens hætte låses med hovedafbryderens nøgle. Nøglen kan kun trækkes af, hvis maskinens hætte er låst.

- Sæt hovedafbryderens nøgle ind i hættes lås og drej den 180°.
- Åbn apparatets hætte.



- Maskinens hætte sikres imod at smække i ved hjælp af støtten.

Lukke maskinens hætte

- Fjern hættes støtte.
- Luk skærmen.
- Lås maskinens hætte med hovedafbryderens nøgle.

Inden ibrugtagning

Aflæsning

⚠ FARE

Fare for person- og materialeskader! Brug ingen gaffeltruck til at aflæsse maskinen. Gå frem på følgende måde ved aflæsningen:

- Klip pakbåndet af kunststof op og fjern folien.
- Fjern træklodserne til sikring af hjulene og løft maskinen manuelt fra pallen.

Montere sidekosten

- KM 85/50 W Bp Adv
KM 85/50 W Bp Pack Adv
Drej skubbebøjle-låsemekanismen imod uret, låsemekanismen er løsnet.
- Udtag snavsbeholderen.
- Tip maskinen tilbage på skubbebøjlen.



- Sæt sidebørsten på medbringeren og skru den fast.
- Vip maskinen fremad.

Batterier

Sikkerhedsanvisninger vedrørende batterierne

Overhold altid nedenstående advarsels- henvisninger ved håndtering af batterier:

	Følg anvisningerne på batterierne, i brugsanvisningen og i køretøjets driftsvejledning!
	Brug øjenværn!
	Hold børn væk fra syre og batterier!
	Eksplodingsrisiko!
	Gnister, åben ild og rygning forbudt!
	Ætsningsfare!
	Førstehjælp!
	Advarselsnotat!
	Bortskaffelse!
	Smid ikke batterier i affaldstønden! Pb

⚠ Risiko

Eksplodingsrisiko! Læg ikke værktøj eller lignende på batteriet, dvs. på endepoler og cellebroer.

⚠ Risiko

Fysisk Risiko! Sår må aldrig komme i berøring med bly. Vask altid hænder efter arbejde med batterierne.

⚠ Risiko

Brand- og eksplosionsfare!

- Rygning og åben ild er forbudt.
- Batterier må kun oplades i rum som er godt ventileret fordi der opstår eksplosionsfarlige gas under opladningen.

⚠ Risiko

Ætsningsfare!

- Syresprøjt i øjne eller på huden skal skyldes med meget klar vand.
- Søg derefter omgående en læge.
- Tilsmudset tøj vaskes med vand.

Montere batteriet

- KM 85/50 W Bp
- KM 85/50 W Bp Adv

Bemærk: Anbefalede batterier og ladeaggregater, se tilbehør.

- Åbn apparatets hætte.
- Maskinens hætte sikres imod at smække i ved hjælp af støtten.

FORSIGTIG

Risiko for beskadigelse. Inden batteriet sættes i, skal bowdentrækket løsnes fra holdepladen.

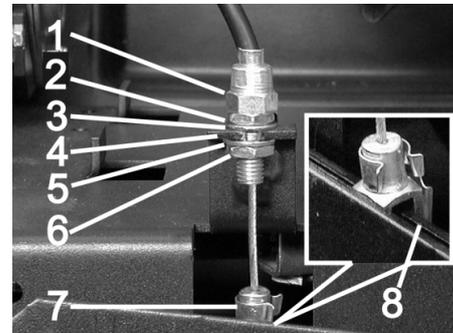

- 1 Indstillingsmøtrik
- 2 Møtrik
- 3 Skive
- 4 Holdeplade
- 5 Skive
- 6 Kontramøtrik
- 7 Gaffelhoved
- 8 Håndtag

Løsn bowdentrækket:

- Træk stiften ud af gaffelhovedet og håndtaget.
- Løsn kontramøtrikken.
- Hæng indstillingsmøtrikken ud af holdepladen.

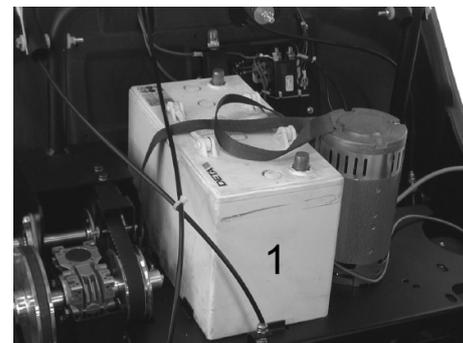

- Sæt batteriet på motorstøtten.
 - Sikre batteriet med holdebåndet.
- Monter bowdentrækket igen:
- Hæng indstillingsmøtrikken ind i holdepladen.
 - Stram kontramøtrikken.
 - Positioner gaffelhovedet på håndtaget, skub stiften igennem gaffelhoved og håndtag og sikr den.



→ Sæt to batterier ind i batterikassen.



→ Slut polklemmen (rød ledning) til pluspol (+) af batteriet (2).

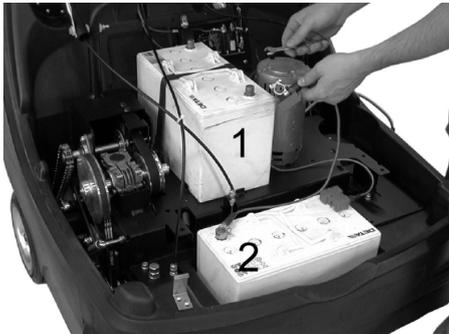

→ Skru forbindelsesledningen på batteriet.



→ Slut polklemmen til minuspol (-) af batteriet (1).

Bemærk: Kontroller, at batteripolerne og polklemmerne er tilstrækkelig beskyttet med polbeskyttelsesfedt.

FORSIGTIG

Lad batterierne op, før maskinen tages i brug.

Opladning af batterier

⚠ Risiko

Fysisk Risiko! Overhold sikkerhedsbestemmelserne ved omgang med batteriet. Overhold opladerproducentens brugsvejledning.

→ Sluk for renserens

■ KM 85/50 W Bp Adv



→ Træk dækslet fra batteriets ladebøsning.

→ Tilslut opladerens forbindingsstik.

→ Sæt netstikket i og, om nødvendigt, tænd for ladeaggregatet.

■ KM 85/50 W Bp Pack Adv

→ Åbn apparatets hætte.

→ Maskinens hætte sikres imod at smække i ved hjælp af støtten.

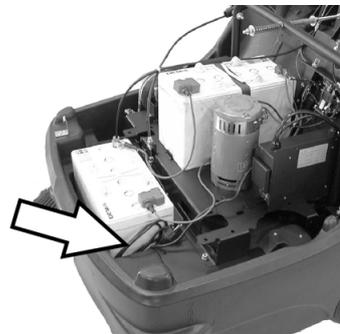

→ Tilslut netstikket af det integrerede ladeaggregat til stikdåsen.

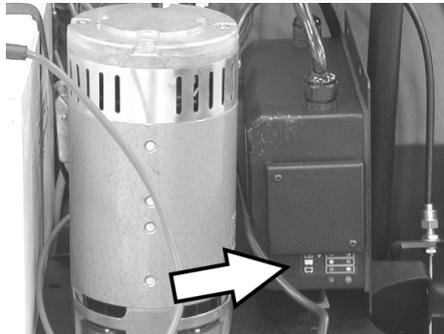

Batteristatusindikator

Batterierne lades	Kontrollampen lyser gult
Batterierne er ladet	Kontrollampe lyser grønt
Fejl	Kontrollampen blinker gult

■ KM 85/50 W Bp

■ KM 85/50 W Bp Pack

→ Åbn apparatets hætte.

→ Maskinens hætte sikres imod at smække i ved hjælp af støtten.

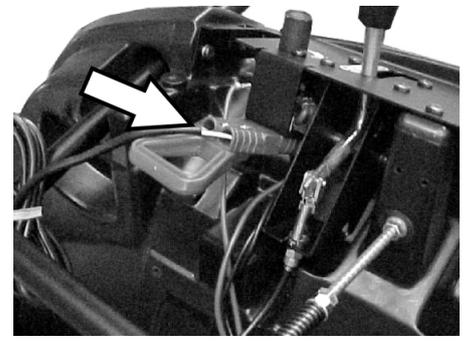

→ Tilslut opladerens forbindingsstik.

→ Sæt netstikket i og, om nødvendigt, tænd for ladeaggregatet.

Afmontere batterierne

→ Åbn apparatets hætte.

→ Maskinens hætte sikres imod at smække i ved hjælp af støtten.

→ Klem polklemmen på minuspol (-) af batteriet (1) af.

→ Skru batteriets forbindelsesledning af.
→ Klem polklemmen på pluspol (+) af batteriet (2) af.

→ Tag det andet batteri ud af batterikassen.

→ Løsn bowdentrækket (se montering af batteriet).

→ Løsn holdebåndet til første batteri.

→ Tag det første batteri fra batteriholderen.

→ Gamle batterier skal bortskaffes ifølge de gældende bestemmelser.

Ibrugtagning

Generelle henvisninger

- Stil fejmaskinen på et plant underlag.
- Sluk for motoren.
- Aktiver stopbremsen.
- (kun Adv-variant)
Drej skubbebøjle-låsemekanismen med uret, låsemekanismen er spærret.

Kontrol- og vedligeholdelsesarbejder

- Kontroller batteriernes ladetilstand.
- Kontroller sidebørsterne.
- Kontroller fejvejsen.
- Rense støvfilteret.
- Tøm smudsbeholderen.

Bemærk: Beskrivelse se kapitlet Pleje og vedligeholdelse.

Drift

Start maskinen

Bemærk: Idriftsættelse kun med lukket maskinhætte.

→ Løsn stopbremsen.



- Drej skubbebøjle-låsemekanismen med uret, låsemekanismen er spærret. Maskinen kan bevæges uden drev.
 - Drej hovedafbryderen til position 1.
- Bemærk:** Fejevalse og sidekost roterer.

Kørsel med maskinen

- KM 85/50 W Bp Adv
- KM 85/50 W Bp Pack Adv

FARE

Maskinen kan køre frem og tilbage med samme hastighed. Derfor skal skubbebøjlen trækkes forsigtigt tilbage til tilbagekørsel.



- Drej skubbebøjle-låsemekanismen imod uret, låsemekanismen er løsnet.

Kør frem

- Tryk skubbebøjlen fremad.

Bak

- Træk skubbebøjlen tilbage.

■ KM 85/50 W Bp

■ KM 85/50 W Bp Pack

Kør frem

- Tryk skubbebøjlen fremad.

Kørsel over forhindringer

Kørsel over faste forhindringer op til 30 mm:

- Løft grovsmudslågen.
- Kør langsomt og forsigtigt fremad og over forhindringen.

Kørsel over faste forhindringer over 30 mm:

- Der må kun køres hen over sådanne forhindringer ved hjælp af en dertil egnet rampe.

Fejefunktion

Risiko

Fysisk Risiko! Når grovsmudslågen står åben, kan fejevalsen slynge sten eller singels fremefter. Sørg for, at mennesker, dyr og genstande ikke kan komme i fare.

FORSIGTIG

Undgå at feje pakbånd, tråd eller lignende op, da det kan beskadige det mekaniske fejjesystem.

Bemærk: For at få et optimalt rengøringsresultat bør kørselshastigheden tilpasses forholdene

Fejning med løftet grovsmudslåge

Bemærk: For at kunne feje større dele med en højde op til 50 mm, f.eks. øl- og sodavandsdåser, skal grovsmudslågen kortvarigt løftes op

Løft grovsmudslågen:

- Træk håndtaget til løftning af grovsmudslågen.

Sænke grovsmudslågen:

- Giv slip for håndtaget til løftning af grovsmudslågen.

Bemærk: Der kan kun opnås et optimalt rengøringsresultat, når grovsmudslåget er sænket helt ned.

Fejning med sidebørste



- Løsn håndtagets låsemekanisme. Sidekosten sænkes ned.

Sænke fejevalsen

KM 85/50 W Bp Adv

KM 85/50 W Bp Pack Adv



- Løsn håndtagets låsemekanisme. Fejevalsen sænkes ned.

Fejning af tørre underlag

Bemærk: Smudsbeholderen bør tømmes jævnlige under drift.

Bemærk: Støvsfilteret bør renses jævnlige under drift.

Fejning af fugtige eller våde underlag

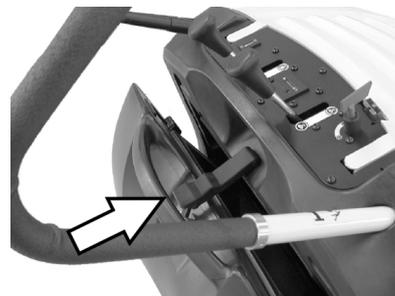

- Åbn snavsbeholderens dæksel og lad det hænge i holderen.

Snavsbeholderen åbnes ca. 8 cm.

Bemærk: På den måde beskyttes filteret mod fugt.

Rense støvsfilteret

- Bevæg håndtaget til filterrensningen flere gange frem og tilbage.

Tømning af smudsbeholderen

- Rense støvsfilteret.
- Åbn dækslet til snavsbeholderen.



- Hæng dækslet ud.



- Træk snavsbeholderen ud.
- Tøm smudsbeholderen.
- Skub snavsbeholderen ind.
- Hæng dækslet i på snavsbeholderen.
- Luk dækslet.

Bemærk: Snavsbeholderen er udstyret med transportuller.

Sluk for maskinen

- Drej hovedafbryderen til position 0.
- Drej hovedafbryderens nøgle ud over stilling "0" og fjern den.
- Løft sidekosterne.
- (kun Adv-variant) Løft fejevalsen op.
- Aktiver stopbremsen.

Transport

⚠ FARE

Fare for person- og materialeskader! Hold øje med maskinens vægt ved transporten.

- Aktiver stopbremsen.
- Afbryd batteriet.
- Sørg for at sikre maskinen med kiler ved kanterne.
- Sørg for at sikre maskinen med spændeseler eller wirer.
- Ved transport i biler skal renseren fastspændes i.h.t. gældende love.
- KM 85/50 W Bp Adv
KM 85/50 W Bp Pack Adv
Drej skubbebøjle-låsemekanismen med uret, låsemekanismen er spærret.



- 1 Fastspændingsområde over skubbebøjlen
- 2 Fastspændingsområde under maskinens hætte

Bemærk: Brug markeringerne for fastgørelsesområder på maskinrammen (kædesymboler).

Opbevaring

⚠ FARE

Fare for person- og materialeskader! Hold øje med maskinens vægt ved opbevaring.

Afbrydning/nedlæggelse

Hvis fejmaskinen ikke skal bruges i en længere periode, skal nedenstående punkter overholdes:

- Stil fejmaskinen på et plant underlag.
- Drej hovedafbryderens nøgle ud over stilling "0" og fjern den.
- Aktiver stopbremsen.
- Fejmaskinen sikres mod at rulle væk.
- KM 85/50 W Bp Adv
KM 85/50 W Bp Pack Adv
Drej skubbebøjle-låsemekanismen med uret, låsemekanismen er spærret.
- (kun Adv-variant)
Løft fejvalsen op.
- Løft sidekosterne.
- Rengør fejmaskinen indvendigt og udvendigt.
- Stil maskinen et beskyttet og tørt sted.
- Afbryd batteriet.
- Lad batteriet op ca. hver 2. måned.

Pleje og vedligeholdelse

Generelle henvisninger

- Istandsættelser må kun gennemføres af den godkendte kundeservice eller fagkyndige personer, som er fortroligt mit alle gældende sikkerhedsbestemmelser.
- Stedforandrede maskiner der bruges til erhverv skal kontrolleres med hensyn til sikkerhed ifølge VDE 0701.

Rensning

FORSIGTIG

Risiko for beskadigelse! Maskinen må ikke rengøres med en vandslange eller højtryksvandstråle (risiko for kortslutning eller andre skader).

Indvendig rengøring af maskinen

⚠ Risiko

Fysisk Risiko! Bær støvmaske og beskyttelsesbriller.

- Åbn apparatets hætte.
- Tør maskinen af med en klud.
- Blæs maskinen ren med trykluft.
- Luk skærmen.

Rengøring af maskinens udvendige side

- Rengør maskinen udvendigt med en fugtig klud vædet i mild vaskelud.

Bemærk: Brug ingen aggressive rengøringsmidler.

Vedligeholdelsesintervaller

Driftstimetæller

KM 85/50 W Bp Adv
KM 85/50 W Bp Pack Adv

Bemærk: Driftstimetælleren angiver tidspunkterne for vedligeholdelsesintervallerne.

Vedligeholdelse udført af kunden

Daglig vedligeholdelse:

- Kontroller fejvalsen og sidebørsten for slid og indviklede bånd.
- Kontroller alle betjeningselementers funktion.
- Kontroller funktionen af alle kontrollamper.

Ugentlig vedligeholdelse:

- Kontroller drivremmen og drivkæden med hensyn til spænding, slitage og funktion.
- Kontroller, om de bevægelige dele går let.
- Kontroller tætningslisterne på støvfilteret.
- Kontroller filterrensningens funktion.
- Kontroller tætningslisterne i fejområdet med henblik på indstilling og slitage.
- Kontrollér fejvalsens fejprofil.
- Kontroller fejvalsens og sidekostens funktion.
- Rens støvfilteret.

Bemærk: Beskrivelse, se kapitlet Vedligeholdelsesarbejder.

Bemærk: Alle service- og vedligeholdelsesarbejder, der skal udføres af kunden, skal udføres af uddannet fagpersonale. Kontakt Kärcher-forhandleren, såfremt der er behov herfor.

Vedligeholdelse udført af kundeservice

Service efter 5 driftstimer:

- Udfør første inspektion.

Service for hver 50 driftstimer

Service for hver 100 driftstimer

Service for hver 500 driftstimer

Bemærk: For at opretholde muligheden for at stille krav til garantien skal alle service- og vedligeholdelsesarbejder i garantiperioden udføres af en autoriseret Kärcher-kundeservice iht. serviceheftet.

Vedligeholdelsesarbejder

Klargøring:

- Stil fejmaskinen på et plant underlag.
- Drej hovedafbryderens nøgle ud over stilling "0" og fjern den.
- Aktiver stopbremsen.
- KM 85/50 W Bp Adv
KM 85/50 W Bp Pack Adv
Drej skubbebøjle-låsemekanismen med uret, låsemekanismen er spærret.

Generelle sikkerhedsanvisninger

⚠ FARE

Fysisk Risiko!

Motoren har et efterløb på ca. 3 - 4 sekunder, efter at der er slukket for den. Det er meget vigtigt at holde afstand til arbejdsområdet i den tid.

- Ved arbejder på el-anlægget skal batteriets stikkontakt trækkes ud eller batteriet afbrydes.
- Inden maskinen renses eller vedligeholdes, udskiftning af komponenter eller omstilling til en anden funktion, skal maskinen slukkes, hovedafbryderens startnøgle trækkes ud og batteristikket trækkes ud hhv. udkobles.

Kontroller batteriernes ladetilstand.

- Drej hovedafbryderen til position 1.

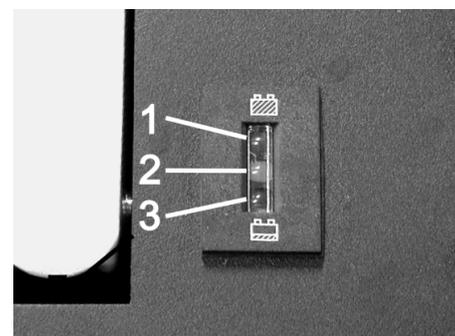

- 1 Grøn: Batterieren er ladet
- 2 Gult: Forblivende driftstid ca. 5...10 minutter
- 3 Rød: Maskinen afbrydes - batterierne skal oplades

Kontrol af fejvelsen

- Aktiver stopbremsen.
- Udtag snavsbeholderen.



- Fjern bånd og snore fra fejvelsen.

Udskiftning af fejvelsen

Udskiftningen er nødvendig, hvis fejeresultatet på grund af slitage på børsterne bliver synligt dårligere.

- KM 85/50 W Bp Adv
KM 85/50 W Bp Pack Adv
Drej skubbebøjle-låsemekanismen imod uret, låsemekanismen er løsnet.
- Udtag snavsbeholderen.
- Tip maskinen tilbage på skubbebøjlen.

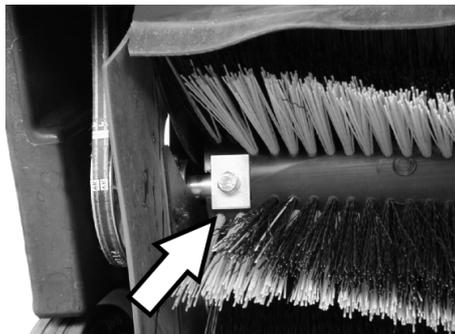

- Skru fastspændingsskruerne på venstre og højre side ud.

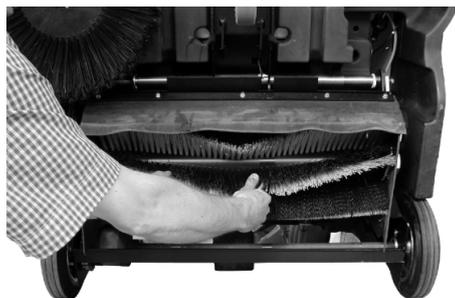

- Træk fejvelsens nedad ud.

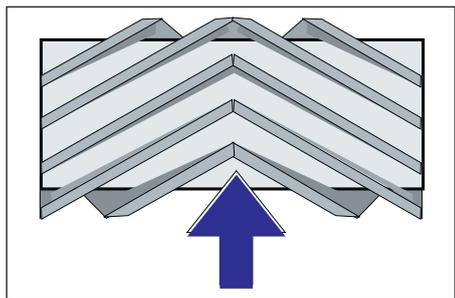

Fejvelsens monteringsposition i kørselsretningen

- Sæt en ny fejvalse i og fastgør den.

Bemærk: Ved monteringen af den nye fejvalse er det vigtigt at overholde børstesættets korrekte monteringsposition.

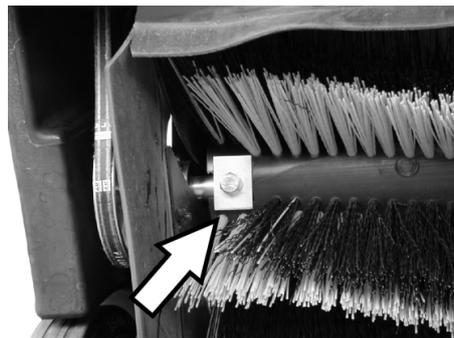

Hold øje med den rigtige placering af de retvinklede klemmeplader. De skal overlæppe fejvelsen oppe og nede.

Bemærk: Efter indbygningen af den nye fejvalse skal fejebanen indstilles på ny.

Kontrol og indstilling af fejvelsens fejebane

- Kør fejmaskinen hen på et jævnt og glat underlag, der er synligt dækket med støv eller kridt.
- Aktiver stopbremsen.
- Fejvelsen skal dreje for ca. 15-30 sekunder.
- Løft fejmaskinen i foran og kør til siden.

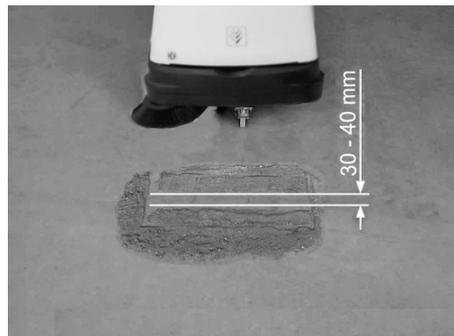

Fejebanens form danner en ensartet firkant, som er mellem 30-40 mm bred.

■ Indstille fejebanens bredde:

KM 85/50 W Bp Adv
KM 85/50 W Bp Pack Adv

Bemærk: Hvis fejebanen er for små og bowdentrækket er spændt ved sænket fejvalse, skal bowdentrækket justeres igen.



- Indstille fejebanen på bowdentrækket.
- Kontroller fejjeområdet.

■ Indstille fejebanens bredde:

KM 85/50 W Bp
KM 85/50 W Bp Pack



1 Drejeknap

- Betjene drejeknappen:
 - Med uret: Fejebanen reduceres
 - Imod uret: Fejebanen forstørres
- Kontroller fejjeområdet.

Udskiftning af sidebørste

Udskiftningen er nødvendig, hvis fejeresultatet på grund af slitage på børsterne bliver synligt dårligere.

- KM 85/50 W Bp Adv
KM 85/50 W Bp Pack Adv
Drej skubbebøjle-låsemekanismen imod uret, låsemekanismen er løsnet.
- Udtag snavsbeholderen.
- Tip maskinen tilbage på skubbebøjlen.

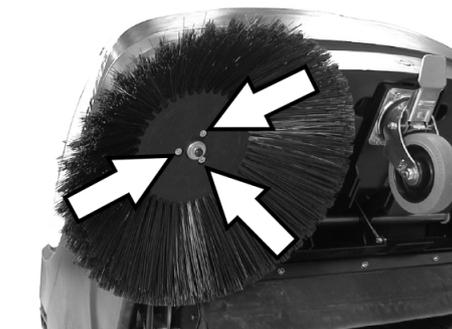

- Skru de 3 skruer på sidekostens bund ud.
- Fjern sidekosten.
- Sæt ny sidekost på medbringeren og skru den fast.
- Vip maskinen fremad.

Justere sidekostensænkingen

Justering er nødvendig, hvis fejeresultatet på grund af slitage på børsterne bliver synligt dårligere.

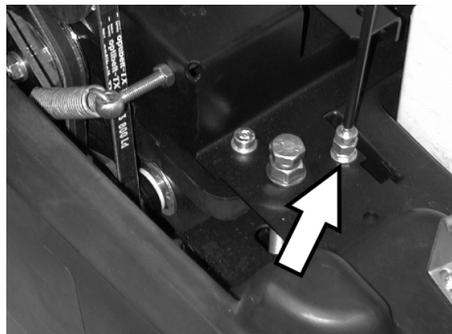

- Løsne kontramøtrikken.
- Juster stilleskruen.
- Stram kontramøtrikken.

Indstille løftningen af grovsmudslågen

- En justering er nødvendig, hvis grovsmudslågen ikke kan løftes langt nok.
- Hvis fejeresultatet bliver dårligere, f.eks. på grund af forlæbernes slitage, skal bowdentrækken justeres en lille smule.

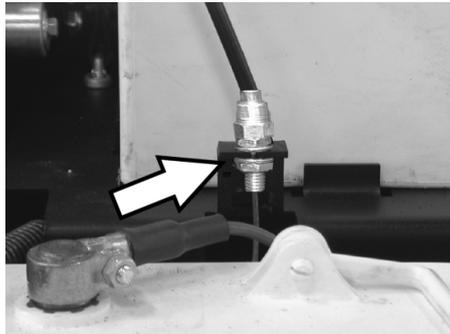

- Løsne kontramøtrikken.
- Juster stilleskruen.
- Stram kontramøtrikken.

Indstilling og udskiftning af tætningslister

Hvis fejeresultatet reduceres på grund af tætningslistens slitage, skal tætningslisterne justeres eller udskiftes.

- KM 85/50 W Bp Adv
KM 85/50 W Bp Pack Adv
Drej skubbebøjle-låsemekanismen imod uret, låsemekanismen er løsnet.
- Udtag snavsbeholderen.
- Tip maskinen tilbage på skubbebøjlen.

■ Forreste tætningsliste



- Løsn tætningslistens fastspændings-skrue.

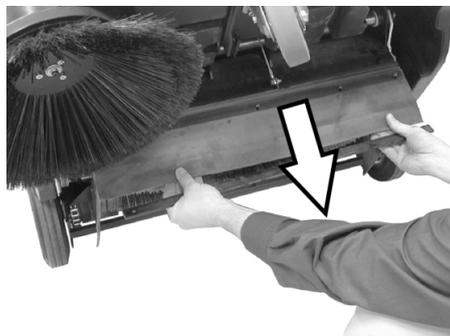

- Juster tætningslisterne nedadtil ved at forskyde den i langhullerne.
- Træk tætningslistens fastspændings-skrue fast.
- Rejs maskinen og skub maskinen et kort stykke fremad.

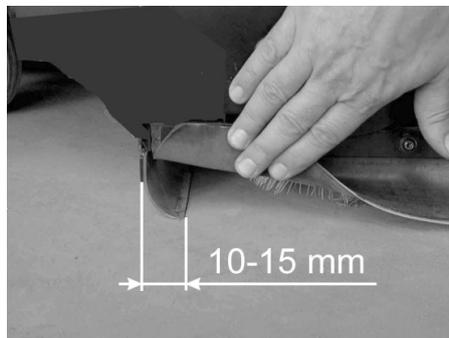

- Indstil tætningslistens afstand til underlaget, så den slæber 10 - 5 mm bagud.

Bemærk: Hvis justeringsområdet ikke længere er tilstrækkeligt, er tætningslisten slidt og skal udskiftes.

■ Bageste tætningsliste

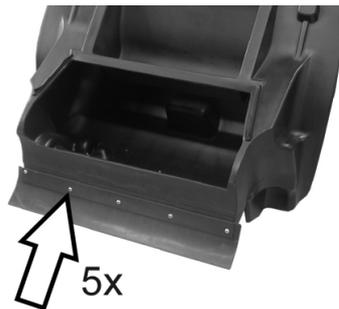

- Udtag snavsbeholderen.
- Løsn tætningslistens fastspændings-skrue.
- Udskift tætningslisten.
- Træk tætningslistens fastspændings-skrue fast.

■ Tætningslister i siden

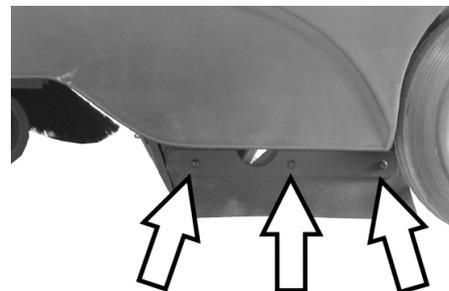

- Løsn tætningslistens fastspændings-skrue.
- Udskift tætningslisten.
- Skru en ny tætningsliste på. Spænd den ikke fast endnu.
- Skub et 1 - 2 mm tykt underlag under for at indstille afstanden til gulvet.
- Juster tætningslisten.
- Træk tætningslistens fastspændings-skrue fast.

Udskiftning af støvfilter

△ ADVARSEL

Tøm smudsbeholderen, inden støvfilteret skiftes ud. Bær støvbeskyttelsesmaske ved alle arbejder på filteranlægget. Overhold sikkerhedsbestemmelserne vedrørende håndtering af finstøv.

- Aktiver stopbremsen.
- Udtag snavsbeholderen.



- Fjern vibratorsangens sikrings-split.
- Træk stangen ud.

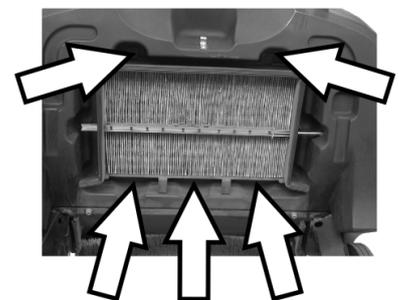

- Skru skrueerne ud.



- Fjern metalrammen.
- Udskift støvfilteret.

Bemærk: Pas på at lamellerne ikke bliver beskadiget, når det nye filter sættes i.

Udskifte sikringen/tilbagestille sikringsautomaten

KM 85/50 W Bp Adv

KM 85/50 W Bp Pack Adv

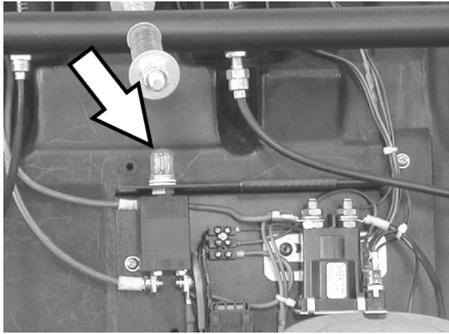

Tilbagestille F1 sikringsautomat:

→ Tryk knappen.

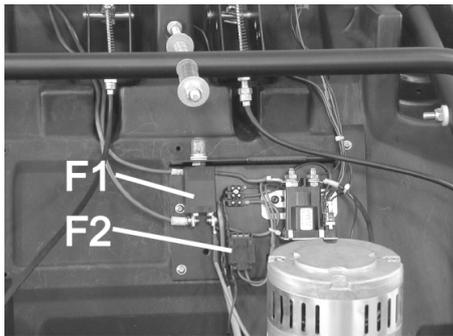

F1	Sikring lastkreds, sikringsautomat (50 A)
F2	Sikring styringskreds, smeltesikring (3 A)

→ Fjern afdækningen ved hjælp af en skruetrækker.

→ Udskift defekte sikringer.

→ Montere afdækningen.

Bemærk: Sikringsautomaten skal være trykt.

KM 85/50 W Bp

KM 85/50 W Bp Pack

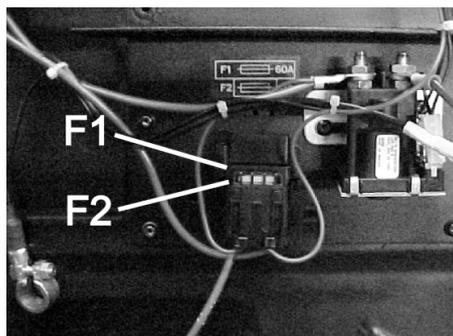

F1	Sikring lastkreds, smeltesikring (60 A)
F2	Sikring styringskreds, smeltesikring (3 A)

→ Fjern afdækningen ved hjælp af en skruetrækker.

→ Udskift defekte sikringer.

→ Montere afdækningen.

Tilbehør

	Bestillingsnr.
Sidekost Med standardbørste til indendørs og udendørs arealer.	6.906-132.0
Sidekost, blød Til fintstøv på indendørs arealer, fugtighedsbestandig.	6.905-626.0
Sidekost, hårdt Til fjernelse af fast siddende snavs i udendørsområdet, fugtighedsbestandig.	6.905-625.0
Standard-fejevalse KM 85/50 W Bp KM 85/50 W Bp Pack Slitage- og fugtighedsbestandig Universalbørste til indendørs- og udendørsrensning.	6.906-509.0
Fejevalse, profi KM 85/50 W Bp Adv KM 85/50 W Bp Pack Adv Til professionelt brug, specielt slidsikker.	6.906-508.0
Støvfilter Det flade foldefilter skal udskiftes mindst en gang om året. Fugtighedsbestandig, kan vaskes. Filtereffekt > 99,9%, svarer til kategori C af ZH 1/487 fra BIA.	5.731-585.0

Anbefalede batterier

12 V

* Maskinen har behov for 2 batterier

KM 85/50 W Bp Pack Adv	Bestillingsnr.
Servicefrit batteri 105 Ah	6.654-141.0

KM 85/50 W Bp Adv	Bestillingsnr.
Servicefrit batteri 76 Ah	6.654-301.0

KM 85/50 W Bp Pack	Bestillingsnr.
80 Ah, minimum service	6.654-048.0

Anbefalede oplader

24 V

	Bestillingsnr.
KM 85/50 W Bp Pack Adv	6.654-140.0
KM 85/50 W Bp Adv	6.654-102.0
KM 85/50 W Bp Pack	6.654-067.0

Hjælp ved fejl

Fejl	Afhjælpning
Maskinen kan ikke startes	Opladning af batterier
	Kontroller sikringerne, tryk evt. sikringsautomaten eller udskift sikringen
	Kontakt Kärcher-kunderservice.
Motoren er i gang, men maskinen kører ikke	Kontroller rem og kæde
	Adv-variant: Løsn skubbebøjle-låsemekanismen
	Kontakt Kärcher-kunderservice.
Maskinen standser ved kørsel op ad bakker	Kør med ringere hældning
	Kontakt Kärcher-kunderservice.
Maskinen fejer ikke ordentligt	Kontroller fejevalse og sidebørster med henblik på slitage. Skift dem om nødvendigt ud.
	Kontroller rem for spænding og funktion, udskift efter behov
	Fejebanen justeres
	Udskiftning af fejevalse
	Kontakt Kärcher-kunderservice.
Maskinen støver	Kontroller, rens eller udskift støvfilteret.
	Tøm smudsbeholderen.
	Udskift tætningsprofilen på snavsbeholderen
	Kontroller tætningslisterne for slid. Juster eller udskift dem, såfremt det er nødvendigt.
Dårligt fejeresultat i kantområderne	Justere sidekostsænknings
	Skift sidebørsterne ud.
	Kontakt Kärcher-kunderservice.
Sidekostløftningen fungerer ikke	Kontroller sidekostløftningens bowdentræk
	Kontakt Kärcher-kunderservice.
KM 85/50 W Bp Pack Adv Batteriopladerens gule kontrollampe blinker	se driftsvejledningen til ladeapparatet
	Kontakt Kärcher-kunderservice.

EU-overensstemmelseserklæring

Hermed erklærer vi, at den nedenfor nævnte maskine i design og konstruktion og i den af os i handlen bragte udgave overholder de gældende grundlæggende sikkerheds- og sundhedskrav i EF-direktiverne. Ved ændringer af maskinen, der foretages uden forudgående aftale med os, mister denne erklæring sin gyldighed.

Produkt: Fejesugemaskine
Type: 1.351-xxx

Gældende EF-direktiver
2006/42/EF (+2009/127/EF)
2004/108/EF
2000/14/EF

Anvendte harmoniserede standarder
EN 60335-1
EN 60335-2-29: 2004+A2: 2010
EN 60335-2-72
EN 55014-1: 2006+A1: 2009+A2: 2011
EN 55014-2: 1997+A1: 2001+A2: 2008
EN 61000-3-2: 2006+A1: 2009+A2: 2009
EN 61000-3-3: 2013
EN 62233: 2008

Anvendte overensstemmelsesvurderingsprocedurer
2000/14/EF: Bilag V
Lydeffektniveau dB(A)
Målt: 82
Garanteret: 83

Undertegnede agerer på vegne af og med fuldmagt fra ledelsen.

H. Jenner
CEO

S. Reiser
Head of Approval

Dokumentationsbefuldmægtiget:
S. Reiser

Alfred Kärcher GmbH & Co. KG
Alfred-Kärcher-Str. 28 - 40
71364 Winnenden (Germany)
Tlf.: +49 7195 14-0
Fax: +49 7195 14-2212

Winnenden, 2012/04/01

Garanti

I de enkelte lande gælder de af vore forhandlere fastlagte garantibetingelser. Eventuelle fejl på apparatet afhjælpes gratis inden for garantien, såfremt fejlen kan tilskrives en materiale- eller produktionsfejl. Hvis De ønsker at gøre garantien gældende, bedes De henvende Dem til Deres forhandler eller nærmeste kundeservice medbringende kvittering for købet.

Tekniske data

		KM 85/50 W Bp 1.351-107.0	KM 85/50 W Bp Adv 1.351-108.0	KM 85/50 W Bp Pack 1.351-114.0	KM 85/50 W Bp Pack Adv 1.351-115.0
Maskindata					
Længde x bredde x højde	mm	1355 x 910 x 1155	1355 x 910 x 1155	1355 x 910 x 1155	1355 x 910 x 1155
Vægt	kg	115	115	175	195
Køre- og fejehastighed	km/h	4,5	4,5	4,5	4,5
Stigningsevne maks.	%	2	2 (15 med ekstra- bremse 2.640- 301.0)	2	2 (15 med ekstra- bremse 2.640- 301.0)
Fejevalsens diameter	mm	250	250	250	250
Sidebørstens diameter	mm	410	410	410	410
Maksimal fladekapacitet	m ² /h	3825	3825	3825	3825
Arbejdsbredde uden sidebørster	mm	610	610	610	610
Arbejdsbredde med sidekost	mm	850	850	850	850
Smudsbeholderens volumen	l	50	50	50	50
Beskyttelsesklasse, dryptæt	--	IPX 3	IPX 3	IPX 3	IPX 3
Motor					
Type	--	Ligestrømpermanentmagnetmotor	Ligestrømpermanentmagnetmotor	Ligestrømpermanentmagnetmotor	Ligestrømpermanentmagnetmotor
Spænding	V	24	24	24	24
Nominel ydelse	W	750	750	750	750
Omdrejningstal	1/min	2600	2600	2600	2600
Batterier					
Type	--	--	--	2x 12 V, minimum service	2x 12 V, servicefri
Kapacitet	Ah	--	--	80	100
Driftstid efter flere gange opladning	h	ca. 2,7	ca. 2,7	ca. 2,7	ca. 2,7
Filter- og sugesystem					
Filterflade finstøvfiler	m ²	2,3	2,3	2,3	2,3
Anvendelseskategori filter for ikke sundhedsskadelig støv	--	L	L	L	L
Nominelt vakuum sugesystem	mbar	4	4	4	4
Nominel volumenstrøm for sugesystemet	l/s	45	45	45	45
Omgivende betingelser					
Temperatur	°C	-5 til +40	-5 til +40	-5 til +40	-5 til +40
Luftfugtighed, ikke-kondenserende	%	0 - 90	0 - 90	0 - 90	0 - 90
Oplyste værdier ifølge EN 60335-2-72					
Støjemission					
Lydtryksniveau L _{pA}	dB(A)	66	66	66	66
Usikkerhed K _{pA}	dB(A)	1	1	1	1
Lydeffektniveau L _{WA} + usikkerhed K _{WA}	dB(A)	83	83	83	83
Maskinvibrationer					
Hånd-arm vibrationsværdi	m/s ²	<2,5	<2,5	<2,5	<2,5
Usikkerhed K	m/s ²	0,2	0,2	0,2	0,2

 Før første gangs bruk av apparatet, les denne originale bruksanvisningen, følg den og oppbevar den for senere bruk eller for overlevering til neste eier.

Det er tvingende nødvendig å lese sikkerhetsinstruksene nr. 5.956-250 før maskinen settes i drift!

Innholdsfortegnelse

Sikkerhetsanvisninger	NO	..	1
Generelle merknader	NO	..	1
Symboler i bruksanvisningen	NO	..	1
Funksjon	NO	..	2
Forskriftsmessig bruk	NO	..	2
Egnede overflater	NO	..	2
Miljøvern	NO	..	2
Betjenings- og funksjonelementer	NO	..	3
Betjeningspanel	NO	..	3
Hovedbryter	NO	..	3
Fargemerking	NO	..	3
Åpne dekselet	NO	..	4
Lukk maskindekselet	NO	..	4
Før den tas i bruk	NO	..	4
Lossing	NO	..	4
Montere sidebørster	NO	..	4
Batterier	NO	..	4
Ta i bruk	NO	..	5
Generelle merknader	NO	..	5
Vedlikeholdsarbeider	NO	..	5
Drift	NO	..	5
Starte maskinen	NO	..	5
Kjøring av maskinen	NO	..	6
Feiedrift	NO	..	6
Rengjøre støvfilter	NO	..	6
Tømme feieavfallsbeholderen	NO	..	6
Slå maskinen av	NO	..	6
Transport	NO	..	6
Lagring	NO	..	7
Sette bort	NO	..	7
Pleie og vedlikehold	NO	..	7
Generelle merknader	NO	..	7
Rengjøring	NO	..	7
Vedlikeholdsintervaller	NO	..	7
Vedlikeholdsarbeider	NO	..	7
Tilbehør	NO	..	10
Anbefalte batterier	NO	..	10
Anbefalte batteriladere	NO	..	10
Feilretting	NO	..	11
EU-samsvarserklæring	NO	..	11
Garanti	NO	..	11
Tekniske data	NO	..	12

Sikkerhetsanvisninger

Generelle merknader

Ta kontakt med forhandleren hvis du konstaterer transportskader etter utpakking.

- Advarsel- og henvisningsskilt som er anbrakt på apparatet, gir viktig informasjon for sikker drift.
- I tillegg til anvisningene i bruksveiledningen må det tas hensyn til lokale, generelle forskrifter vedrørende sikkerhet og forebygging av ulykker.

Kjøredrift

Fare!

Fare for skade!

Veltefare ved for sterke stigninger.

Veltefare ved for sterk sidehelling.

➔ KM 85/50 W Bp

KM 85/50 W Bp Pack

Det må bare kjøres i stigninger på inntil 2% i kjøretretningen.

Det må bare kjøres i stigninger på maksimalt 2% på tvers av kjøretretningen.

➔ KM 85/50 W Bp Adv

KM 85/50 W Bp Pack Adv

Det må bare kjøres i stigninger på inntil 15% i kjøretretningen.

Det må bare kjøres i stigninger på maksimalt 2% på tvers av kjøretretningen.

Veltefare ved ustabil underlag.

➔ *Maskinen må kun kjøres på faste underlag.*

- I utgangspunktet skal forskrifter, tiltak, regler og forordninger som gjelder for kjøretøyer følges.
- Høytrykksvaskeren må brukes på korrekt måte. Han eller hun må ta hensyn til forholdene på det aktuelle bruksstedet, og være oppmerksom på andre personer, og spesielt barn.
- Apparatet skal bare brukes av personer som er opplært i eller kan dokumentere kjennskap til bruken, og som har fått i oppdrag å bruke apparatet.
- Maskinen må ikke brukes av barn eller ungdommer.
- ➔ For å forhindre ukyndig bruk av maskinen skal nøkkelen på hovedbryteren tas ut.
- ➔ Maskinen skal ikke forlates uten tilsyn når motoren er i gang. Betjeningspersonen skal først forlate apparatet når motoren er stoppet, apparatet er sikret mot utilsiktede bevegelser eller eventuelt håndbremsen er dratt til og nøkkelen i hovedbryteren tatt ut.

Batteridrevne maskiner

Merk: Garantien gjelder bare dersom batterier og ladere anbefalt av Kärcher blir brukt.

- Bruksanvisningene fra batteriproduzenten og ladeapparat-produzenten må følges ubetinget. Følg lovens anbefalinger ved omgang med batterier.
- Batterier må ikke bli stående utladet, men må lades opp så snart som mulig.
- For å unngå krypestrøm må batteriene alltid holdes rene og tørre. Beskytt mot forurensning, for eksempel av metallstøv.
- legg aldri verktøy eller tilsvarende på batteriene. Fare for kortslutning og eksplosjon.
- Man må ikke håndtere åpen flamme, lage gnister eller røyke i nærheten av et batteri eller i et batteriladerom. Eksplosjonsfare.
- Varme deler, for eksempel motoren, må ikke berøres (fare for forbrenning).
- Vær forsiktig ved omgang med batterisyre. Følg de gjeldende sikkerhetsforskriftene!
- Brukte batterier skal håndteres miljøvennlig i henhold til EU-retningslinje 91/157 EWG.

Tilbehør og reservedeler

- Det er kun tillatt å anvende tilbehør og reservedeler som er godkjent av produsenten. Originalt tilbehør og originale reservedeler garanterer for sikker og problemfri drift av apparatet.
- Et utvalg av de vanligste reservedelene finner du bak i denne bruksanvisningen.
- Mer informasjon om reservedeler finner du under www.kaercher.com i området Service.

Symboler i bruksanvisningen

FARE

Advarer mot en umiddelbar truende fare som kan føre til store personskader eller til død.

ADVARSEL

Advarer mot en mulig farlig situasjon som kan føre til store personskader eller til død.

FORSIKTIG

Informerer om en mulig farlig situasjon som kan føre til mindre personskader eller til materielle skader.

Funksjon

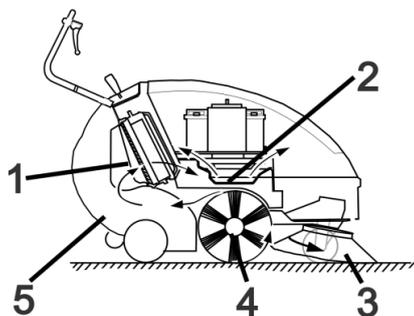

Feiemaskinen arbeider etter overlappingsprinsippet.

- Sidekostene (3) rengjør hjørner og kanter på feieflaten og frakter smuss inn i banen til feievalsen.
- Den roterende feievalsen (4) frakter smuss direkte inn i feieavfallsbeholderen (5).
- Støvet som virvles opp i beholderen, blir skilt ut via støvfilteret (1), og den filtrerte renluften sugd ut via sugeviften (2).

Forskriftsmessig bruk

Denne feiemaskinen må kun brukes iht. denne bruksanvisning.

- Før bruk skal det kontrolleres at maskinen med arbeidsinnretningene er i forskriftsmessig og driftssikker tilstand. Apparat og tilbehør må ikke brukes dersom det ikke er i feilfritt stand.
- Denne feiemaskinen er beregnet for feiing av skitne flater innendørs og utendørs.
- Maskinen er ikke beregnet for bruk på offentlig vei.
- Maskinen er ikke egnet til oppsuging av helsefarlig støv.
- Det er ikke tillatt å utføre endringer på maskinen.
- Fei/sug aldri opp eksplosive væsker, brennbare gasser eller uforynnnet syre eller løsningsmidler! Til dette hører bensin, tynner og fyringsolje, som blandet med innsugningsluft kan danne eksplosive damper og blandinger. Dette gjelder også aceton, uforynnede syrer og løsemidler som angriper materialene som er brukt på maskinen.
- Brennende eller glødende gjenstander må ikke suges opp.
- Maskinen er kun egnet for de overflatene som er angitt i bruksanvisningen.
- Det må kun kjøres på de flater eieren eller dennes representant har tillatt at maskinen brukes på.
- Det er forbudt å oppholde seg i fareområdet. Bruk i eksplosjonsfarlige rom er forbudt.
- Generelt gjelder følgende: Hold lett antennelige stoffer på avstand fra maskinen (eksplosjons-/brannfare).

Egnede overflater

- Asfalt
- Industriegulv
- Støpte gulv
- Betong
- Brostein

Miljøvern



Materialet i emballasjen kan resirkuleres. Ikke kast emballasjen i husholdningsavfallet, men lever den inn til resirkulering.



Gamle apparater inneholder verdifulle materialer som kan gjenbrukes og som bør sendes til gjenbruk. Akkumulatorene inneholder stoffer som ikke må komme ut i miljøet. Gamle apparater, batterier og akkumulatører skal derfor avhendes i egnede innsamlingsystemer.

Anvisninger om innhold (REACH)

Aktuell informasjon om stoffene i innholdet finner du under:

www.kaercher.com/REACH

Betjenings- og funksjonelementer

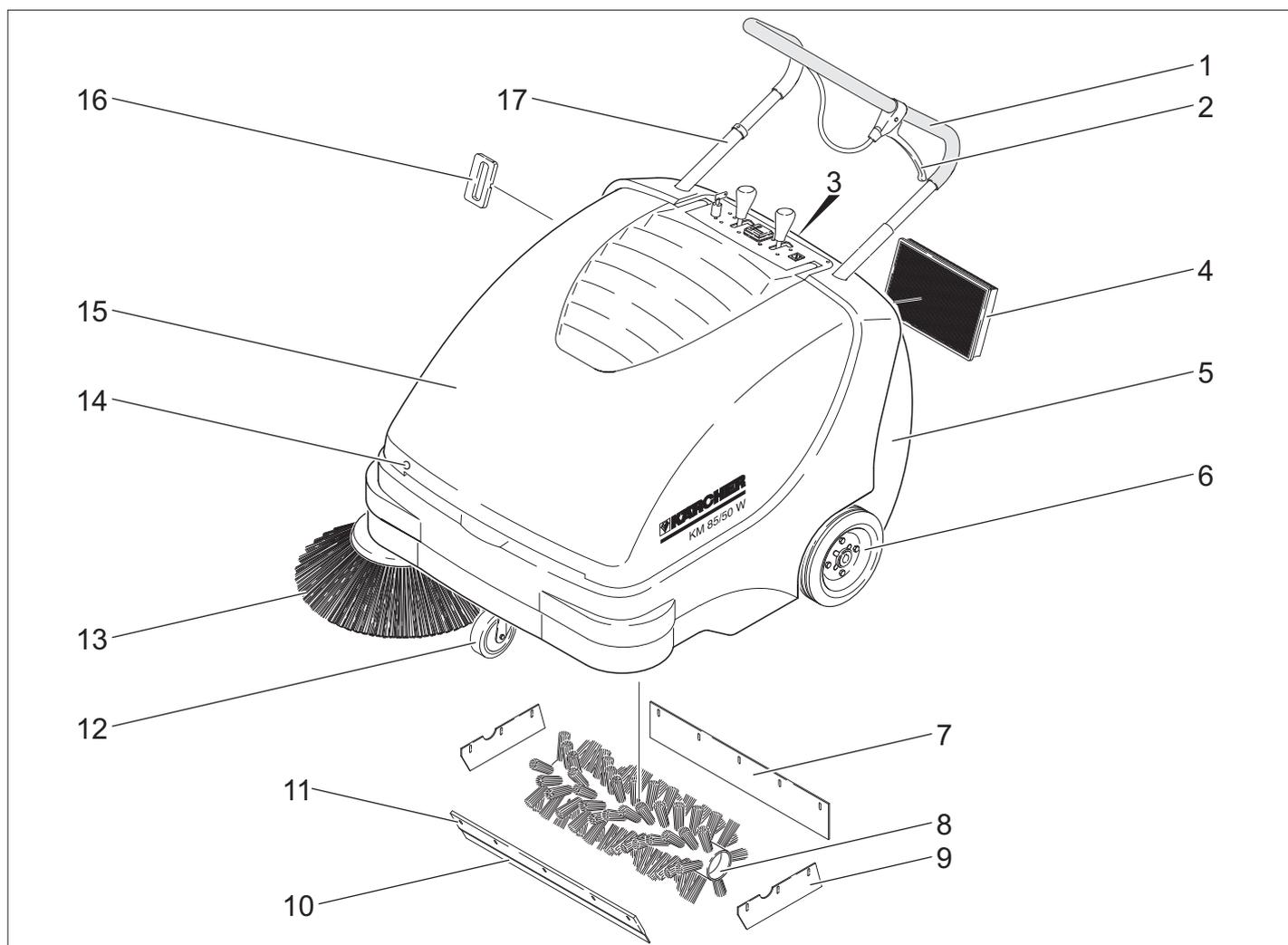

- 1 Skyvebøyle
- 2 Hendel for senking og heving av grovsmussklaff
- 3 Lås for des feieavfallsbeholderen
- 4 Støvfiler
- 5 Feieavfallsbeholder
- 6 Drivhjul
- 7 Bakre tetningslist
- 8 Feievalse
- 9 Tetningslister på siden
- 10 Fremre tetningslist
- 11 Grovsmusspjeld
- 12 Styrerulle med holdebremse
- 13 Sidekoster
- 14 Hettelås
- 15 Maskinhette
- 16 Filterrengjøring for støvfilter
- 17 Skyvebøylelåsing
KM 85/50 W Bp Adv
KM 85/50 W Bp Pack Adv

Betjeningspanel

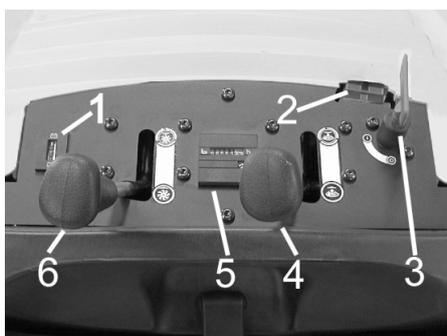

- 1 Ladekontrollindikator for batteriene
- 2 Batterieladekontakt
KM 85/50 W Bp
KM 85/50 W Bp Adv
- 3 Hovedbryter
- 4 Heve/senke sidebørster
- 5 Driftstimeteller
KM 85/50 W Bp Adv
KM 85/50 W Bp Pack Adv
- 6 Heve/senke feievalse
KM 85/50 W Bp Adv
KM 85/50 W Bp Pack Adv

Hovedbryter

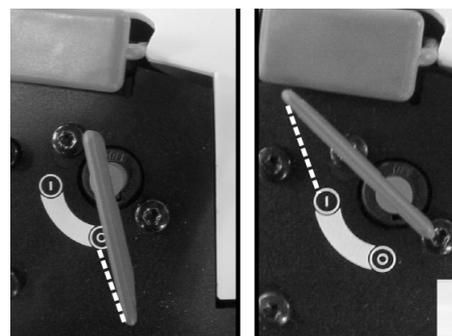

0	Motor av
1	Motor på

Trekk ut nøkkelen:
Nøkkel for hovedbryter dreies tilbake over stilling "0" og trekkes ut.

Fargemerking

- Betjenings-elementer for rengjøringsprosessen er gule.
- Betjenings-elementer for vedlikehold og service er lysegråe.

Åpne dekkelet

Merk: Maskindekselet låses med nøkkelen for hovedbryter. Nøkkelen kan bare trekkes ut når maskindekselet er låst.

- Sett inn nøkkel for hovedbryter i deksellåsen og dreier rundt 180°.
- Åpne dekkelet på maskinen.



- Sikre maskindekselet mot å falle igjen med dekselstøtten.

Lukk maskindekselet.

- Ta bort dekselstøtten.
- Lukk maskinheten.
- Lukk maskindekselet med nøkkelen for hovedbryteren.

Før den tas i bruk

Lossing

⚠ FARE

Fare for personskader og materielle skader! Ikke bruk gaffeltruck for å laste av maskinen.

Gå frem på følgende måte ved lossing:

- Kutt over pakketeipen av plast og fjern folien.
- Ta bort treklossene som sikrer hjulene og løft apparatet for hånd fra pallen.

Montere sidebørster

- KM 85/50 W Bp Adv
KM 85/50 W Bp Pack Adv
Drei skyvebøylelåsing mot klokka for å låslåse opp låsen.
- Ta ut feiebeholderen.
- Vipp maskinen bakover på skyvebøylen.



- Stikk sidekosten inn på medbringeren og skru den fast.
- Tipp maskinen forover.

Batterier

Sikkerhetsanvisninger for batterier

Ved omgang med batterier må det tas hensyn til:

	Følg anvisningene på batteriet, i bruksanvisningen og i maskinbruksanvisningen!
	Bruk vernebriller!
	Hold barn unna syre og batterier!
	Eksplisjonsfare!
	Åpen ild, gnister, åpent lys og røyking er forbudt!
	Fare for skade!
	Førstehjelp!
	Varselmerket!
	Avhending!
	Batterier må ikke kastes i husholdningsavfallet!

⚠ Fare!

Eksplisjonsfare! Verktøy o.l. må ikke legges på batteriet, dvs. på poler eller cellebro.

⚠ Fare!

Fare for skader! Pass på at sår aldri kommer i kontakt med bly. Vask hendene godt etter håndtering av batterier.

⚠ Fare!

Brann- og eksplisjonsfare!

- Røyking og bruk av åpen ild er ikke tillatt.
- Rom der det lades batterier må være godt ventilerte, da det dannes høyeksplosive gasser ved lading.

⚠ Fare!

Fare for skade!

- Syresprut i øyne eller på huden skal skylles ut/av med mye rent vann.
- Kontakt lege straks etterpå.
- Forurensede klær må vaskes med vann.

Montere batterier

- KM 85/50 W Bp
- KM 85/50 W Bp Adv

Merk: Anbefalte batterier og lader, se Tilbehør.

- Åpne dekkelet på maskinen.
- Sikre maskindekselet mot å falle igjen med dekselstøtten.

FORSIKTIG

Fare for skade. Før innsetting av batterier, løsne wirestrømpe fra holdeplaten.

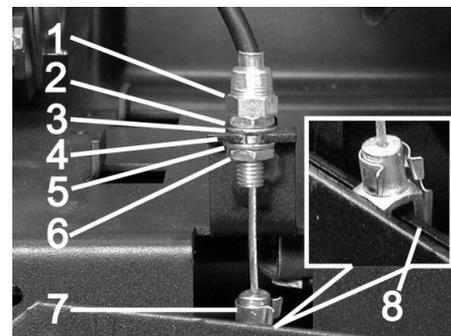

- 1 Reguleringsmutter
- 2 Mutter
- 3 Skive
- 4 Holdeplate
- 5 Skive
- 6 Kontramutter
- 7 Gaffelhode
- 8 Hendel

Løsne wirestrømpe:

- Stift trekkes ut fra gaffelhode og hendel.
- Løsne kontramutter.
- Ta av reguleringsmutter fra holdeplate.

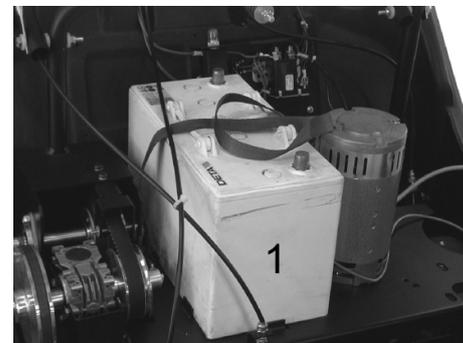

- Sett batteriet på motorbæreren.
 - Sikre batteri med holderbånd.
- Sett på igjen wirestrømpe:
- Sett på reguleringsmutter i holdeplaten.
 - Trekk til kontramutter.
 - Posisjoner gaffelhode på hendel og skyv stiften gjennom gaffelhode og hendel, sikre den.



- Sett de to batteriene i batterikassen.

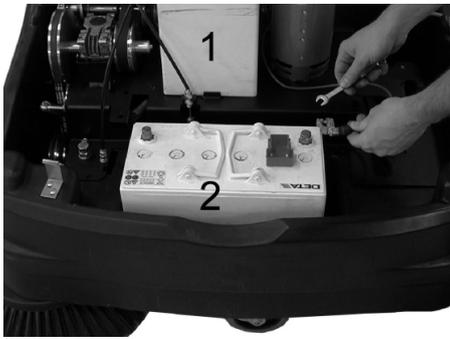

→ Koble polklemmen (rød kabel) til plusspolen (+) på batteri (2).

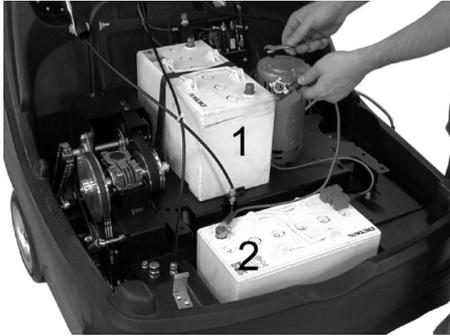

→ Skru fast tilkoblingsledningen til batteriene.

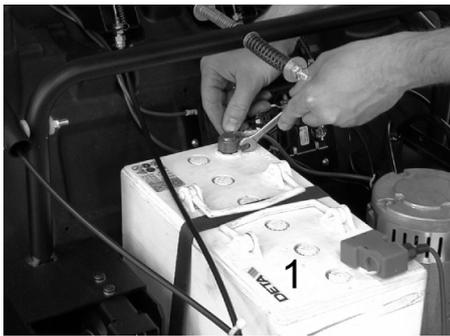

→ Koble polklemmen til minuspolen (-) på batteri (1).

Merk: Kontroller at batteripoler og polklemmer er tilstrekkelig beskyttet med polfett.

FORSIKTIG

Lad opp batteriene før maskinen tas i bruk.

Lading av batterier

⚠ Fare!

Fare for skader! Følg sikkerhetsanvisningene for håndtering av batterier. Følg bruksanvisningen for ladeapparatet.

→ Slå av maskinen.

■ KM 85/50 W Bp Adv



→ Trekk av dekkhette på batteriladekontakten.

→ Koble til tilkoblingskontakten til laderen.

→ Sett inn støpsel og slå på batterieladeren om den trengs.

■ KM 85/50 W Bp Pack Adv

→ Åpne dekselet på maskinen.

→ Sikre maskindekselet mot å falle igjen med dekselstøtten.

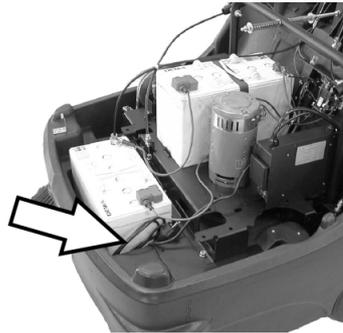

→ Sett støpselet på den integrerte batteriladeren inn i stikkkontakten.

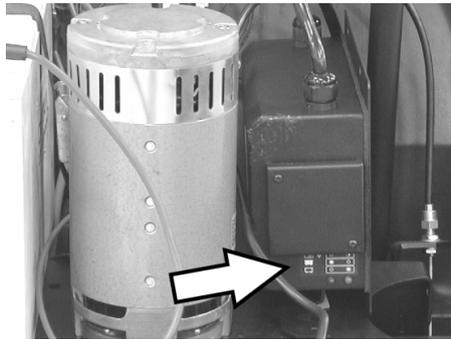

Indikator batteriladetilstand

Batterier lades	Kontrolllampe lyser gult
Batteriene er ladet	Kontrolllampe lyser grønt
Feil	Kontrolllampe blinker gult

■ KM 85/50 W Bp

■ KM 85/50 W Bp Pack Adv

→ Åpne dekselet på maskinen.

→ Sikre maskindekselet mot å falle igjen med dekselstøtten.

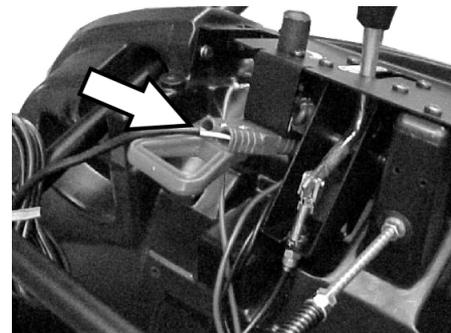

→ Koble til tilkoblingskontakten til laderen.

→ Sett inn støpsel og slå på batterieladeren om den trengs.

Demontere batterier

→ Åpne dekselet på maskinen.

→ Sikre maskindekselet mot å falle igjen med dekselstøtten.

→ Koble polklemmen fra minuspolen (-) på batteri (1).

→ Skru av tilkoblingsledningen til batteriene.

→ Koble polklemmen fra plusspolen (+) på batteri (2).

→ Ta det andre batteriet ut av batterikassen.

→ Løsne wirestrømpe (se Montere batterier).

→ Løsne holdebåndet på første batteri.

→ Ta av første batteriet fra motorbæren.

→ Brukte batterier skal avhendes i henhold til gjeldende bestemmelser.

Ta i bruk

Generelle merknader

→ Parker feiemaskinen på et jevnt underlag.

→ Slå av motoren.

→ Trekk til holdebremsen.

→ (Kun Adv-variant)

Drei skyvebøylelåsing med klokka for å låse.

Vedlikeholdsarbeider

→ Kontroller ladenivået på batteriene.

→ Kontroller sidekostene.

→ Kontroller feievalsen.

→ Rengjør støvfilter.

→ Tøm feieavfallsbeholderen.

Merk: Dette er beskrevet i kapittelet Stell og vedlikehold.

Drift

Starte maskinen

Merk: Skal bare startes med maskindeksel lukket.

→ Løsne parkeringsbremsen.



→ Drei skyvebøylelåsing med klokka for å låse.

Maskinen kan beveges uten drift.

→ Sett hovedbryteren i posisjon "1".

Merk: Feievalse og sidebørste vil rotere.

Kjøring av maskinen

- KM 85/50 W Bp Adv
- KM 85/50 W Bp Pack Adv

FARE

Maskinen kan kjøre like raskt både forover og bakover. Trekk da skyvebøylen forsiktig bakover for å kjøre bakover.



- Drei skyvebøylen mot klokka for å låse opp låsen.

Kjøre forover

- Trykk skyvebøylen fremover.

Kjøre bakover

- Trekk skyvebøylen bakover.

- KM 85/50 W Bp
- KM 85/50 W Bp Pack

Kjøre forover

- Trykk skyvebøylen fremover.

Kjøre over hindre

Kjøre over faste hindringer opp til 30 mm høyde:

- Løfte grovsmusspjeldet.
 - Kjør langsomt og forsiktig over hinderet.
- Faste hindringer over 30 mm høyde:
- Hindre må bare kjøres over med en egnet rampe.

Feiedrift

FARE!

Fare for skader! Når grovsmusspjeldet er åpnet, kan feievalsen slynge stein eller splinter forover. Pass på at ikke personer, dyr eller gjenstander kan komme i fare.

FORSIKTIG

Fei ikke pakktape, tråder eller noe lignende da dette kan føre til skader på feiemekanismen.

Merk: For å oppnå optimal rengjøring, bør kjørehastigheten tilpasses de aktuelle forholdene.

Feiing med løftet grovsmusspjeld

Merk: Når man vil feie inn større deler med en høyde på opptil 50 mm, f.eks. brusbokser, må spjeldet for grovt smuss løftes en kort tid.

Løfte grovsmusspjeldet:

- Trekk i hendelen for løfting av grovsmussklaff.

Senke grovsmussklaff:

- Slipp hendelen for løfting av grovsmussklaff.

Merk: Optimal rengjøring oppnår man bare dersom grovsmusspjeldet er senket helt ned.

Feiing med sidekost



- Løsne hendellås. Sidebørster senkes.

Senke feievalse

- KM 85/50 W Bp Adv
- KM 85/50 W Bp Pack Adv



- Løsne hendellås. Feievalsen senkes.

Feie tørre gulv

Merk: Feieavfallsbeholderen bør tømmes med jevne mellomrom under drift.

Merk: Støvfilteret bør tømmes med jevne mellomrom under drift.

Feie fuktige eller våte gulv

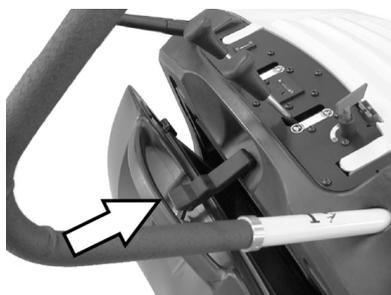

- Åpne låsen for avfallsbeholderen og la den henge på.

Avfallsbeholderen går ca. 8 cm opp.

Merk: Filteret blir dermed beskyttet mot fuktighet.

Rengjøre støvfilter

- Beveg håndtaket for filterrengjøring flere ganger frem og tilbake.

Tømme feieavfallsbeholderen

- Rengjør støvfilter.
- Åpne lokket på avfallsbeholderen.



- Ta av låsen.



- Ta av avfallsbeholderen.
- Tøm feieavfallsbeholderen.
- Skyv inn avfallsbeholder.
- Heng på låsen på avfallsbeholderen.
- Lås låsen.

Merk: Feieavfallsbeholder er utstyrt med transportuller.

Slå maskinen av

- Sett hovedbryteren i posisjon "0".
- Nøkkel for hovedbryter dreies tilbake over stilling "0" og trekkes ut.
- Løft sidebørstene.
- (Kun Adv-variant)
Løft feievalsen.
- Trekk til holdebremsen.

Transport

FARE!

Fare for personskader og materielle skader! Pass på vekten av apparatet ved transport.

- Trekk til holdebremsen.
- Koble fra batteriene.
- Sikre maskinens hjul med kileklosser.
- Sikre maskinen med stropper eller vaire.
- Ved transport i kjøretøyer skal apparatet sikres mot å skli eller velte etter de til enhver tid gjeldende regler.
- KM 85/50 W Bp Adv
KM 85/50 W Bp Pack Adv
Drei skyvebøylen med klokka for å låse.



- 1 Festeområde over skyvebøyle.
- 2 Festeområde under maskindeksel

Merk: Ta hensyn til markeringene for festeområdene på grunnrammen (kjedesymbol).

Lagring

FARE

Fare for personskader og materielle skader! Pass på vekten av apparatet ved lagring.

Sette bort

Hvis feiemaskinen ikke skal brukes over lengre tid, må følgende punkter følges:

- Parker feiemaskinen på et jevnt underlag.
- Nøkkel for hovedbryter dreies tilbake over stilling "0" og trekkes ut.
- Trekk til holdebremsen.
- Sikre feiemaskinen mot rulling.
- KM 85/50 W Bp Adv
KM 85/50 W Bp Pack Adv
Drei skyvebøylelåsing med klokka for å låse.
- (Kun Adv-variant)
Løft feievalsens.
- Løft sidebørstene.
- Rengjør feiemaskinen innvendig og utvendig.
- Parker maskinen på en beskyttet og tørr plass.
- Koble fra batteriene.
- Batteriet lades i mellomrom på ca. to måneder.

Pleie og vedlikehold

Generelle merknader

- Reparasjoner skal kun utføres på godkjente serviceverksteder eller av fagfolk som er kjent med alle sikkerhetsforskriftene.
- Kommersielt brukte maskiner som brukes på ulike steder skal sikkerhetskontrolleres i samsvar med VDE 0701.

Rengjøring

FORSIKTIG

Fare for skade! Rengjøring av maskinen må ikke skje med vannslange eller høytrykksvasker (fare for kortslutning eller andre skader).

Innvendig rengjøring

FARE

Fare for skader! Benytt støvbeskyttelsesmaske og beskyttelsesbriller.

- Åpne dekselet på maskinen.
- Rengjør maskinen med en klut.
- Blås den ut med trykkluft.
- Lukk maskinhetten.

Utvendig rengjøring av maskinen

- Rengjør maskinen med en fuktig klut og mild rengjøringsblanding.

Merk: Det må ikke brukes aggressive rengjøringsmiddel.

Vedlikeholdsintervaller

Driftstimeteller

KM 85/50 W Bp Adv
KM 85/50 W Bp Pack Adv

Merk: Driftstimetelleren angir tidspunktet for vedlikeholdsintervallene.

Vedlikehold utført av kunden

Daglig vedlikehold:

- Kontroller feievalse og sidekoster for slitasje og sammenviklede bånd
- Kontroller funksjonen til alle betjenings-elementer.
- Kontroller funksjonen til alle kontrollampene.

Ukentlig vedlikehold:

- Kontroller drivremmenes spenning, slitasje og funksjon på kileremog drivkjedene.
- Kontroller at Bowden-kabler og bevegelige deler løper lett.
- Kontroller tetningslister på støvfilteret.
- Kontroller filterrengjøringen.
- Kontroller innstilling for og slitasje på tetningslister i feieområdet.
- Kontroller feiemønster på feievalsens.
- Kontroller at feievalse og sidebørster fungerer.
- Rengjør støvfilter.

Merk: Beskrivelse av dette er å finne i kapittelet Vedlikeholdsarbeid.

Merk: Alle service- og vedlikeholdsarbeider må, når kunden forestår vedlikehold, utføres av kvalifiserte fagfolk. Ved behov kan man til enhver tid ta kontakt med en Kärcher-forhandler.

Vedlikehold utført av kunden

Vedlikehold etter 5 driftstimer:

- Utfør første inspeksjon.

Vedlikeholdsarbeid hver 50. driftstime

Vedlikeholdsarbeid hver 100. driftstime

Vedlikeholdsarbeid hver 500. driftstime

Merk: For at garantikrav skal aksepteres, må alle service- og vedlikeholdsarbeider utføres av autorisert Kärcher-kundeservice i løpet av garantitiden.

Vedlikeholdsarbeider

Forberedelser:

- Parker feiemaskinen på et jevnt underlag.
- Nøkkel for hovedbryter dreies tilbake over stilling "0" og trekkes ut.
- Trekk til holdebremsen.
- KM 85/50 W Bp Adv
KM 85/50 W Bp Pack Adv
Drei skyvebøylelåsing med klokka for å låse.

Generelle sikkerhetsanvisninger

FARE

Fare for skade!

Motoren går i ca. 3 - 4 sekunder etter av den slås av. Hold deg alltid på god avstand fra arbeidsområdet i dette tidsrommet.

- Ved arbeid på det elektriske anlegget skal batterikontakten trekkes ut, eller batteriklemmene tas av.
- Før rengjøring og vedlikehold av maskinen, skifte av deler eller omstilling til annen funksjon skal maskinen stoppes, trekk ut nøkkelen på hovedbryteren og trekk ut batteripluggen eller koble fra batteriet.

Kontroller ladevåset på batteriene

- Sett hovedbryteren i posisjon "1".

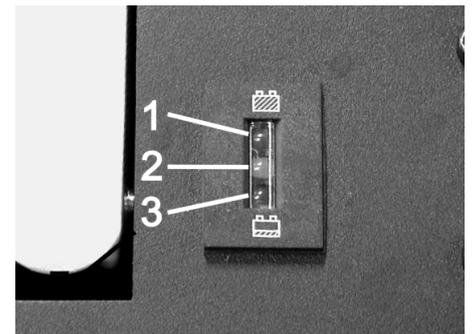

- 1 Grønn: Lade batterier
- 2 Gul: Rest driftstid ca. 5...10 minutter
- 3 Rød: Maskinen slår seg av - lad batteriene

Kontroller feievalsens

- Trekk til holdebremsen.
- Ta ut feieholderen.



- Fjern bånd eller tau fra feievalsens.

Utskifting av feievalse

Utskifting er nødvendig når resultatet av feiingen tydelig avtar på grunn av slitasjen på børstene.

- KM 85/50 W Bp Adv
KM 85/50 W Bp Pack Adv
Drei skyvebøylelåsing mot klokka for å lååse opp låsen.
- Ta ut feieholderen.
- Vipp maskinen bakover på skyvebøylen.

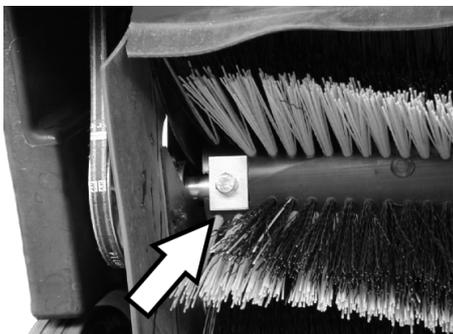

- Skru ut festeskrue på venstre og høyre side.

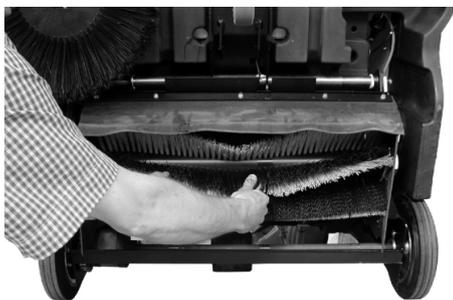

- Trekk ned og ta ut feievalse.

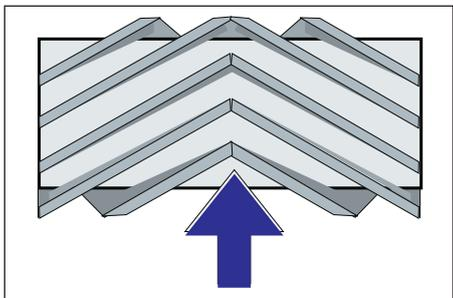

Feievalse monteringsposisjon i kjøretningen

- Sett inn ny feievalse og fest den.

Merk: Vær oppmerksom på børstesettets posisjon når du monterer den nye feievalse.

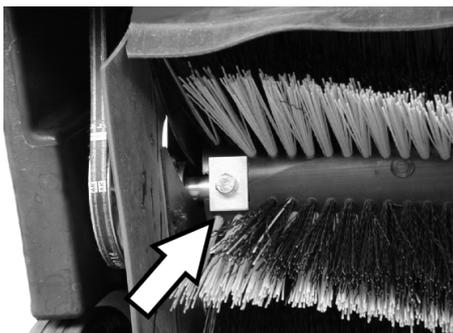

Pass på korrekt posisjon av de firkantede kleplatene. De skal overlape feievalse opppe og nede.

Merk: Etter montering av ny feievalse må feiemønsteret stilles inn på nytt.

Kontroll og innstilling av feiemønster

- Løft feiemaskinen foran og trill den til et jevnt og glatt underlag, som er synlig dekket av støv eller kritt.
- Trekk til holdebremsen.
- La feievalse gå i ca. 15-30 sekunder.
- Løft feiemaskinen foran og kjør den sideveis.

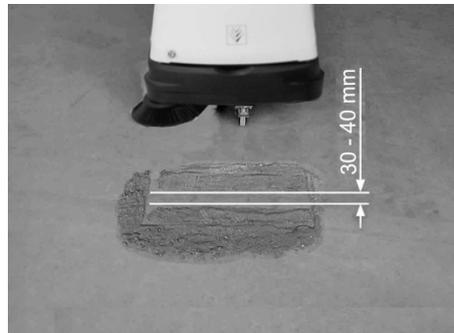

Feiemønsteret danner en likesidet firkant som er mellom 30 -40 mm bred.

■ Stille inn feiemønsterbredde:

KM 85/50 W Bp Adv
KM 85/50 W Bp Pack Adv

Merk: Dersom feiemønsteret er for lite og wirestrømpen er stram ved senket feievalse, må wirestrømpen justeres.



- Stille inn feiemønster med wirestrømpen.

- Kontroller feiemønster.

■ Stille inn feiemønsterbredde:

KM 85/50 W Bp
KM 85/50 W Bp Pack



1 Dreieknapp

- Bruke dreieknapp:
 - med klokka: Feiemønster blir mindre
 - mot klokka: Feiemønsteret blir større
- Kontroller feiemønster.

Utskifting av sidekost

Utskifting er nødvendig når resultatet av feiingen tydelig avtar på grunn av slitasjen på børstene.

- KM 85/50 W Bp Adv
KM 85/50 W Bp Pack Adv
Drei skyvebøylelåsing mot klokka for å lååse opp låsen.
- Ta ut feieholderen.
- Vipp maskinen bakover på skyvebøylen.



- 3 skrue på undersiden av sidebørste skrues ut.
- Ta av sidebørstene.
- Sett nye sidebørster inn på medbringeren og skru fast.
- Tipp maskinen forover.

Stille inn sidebørstesenkning

Regulering er nødvendig når resultatet av feiingen tydelig avtar på grunn av slitasjen på sidebørstene.

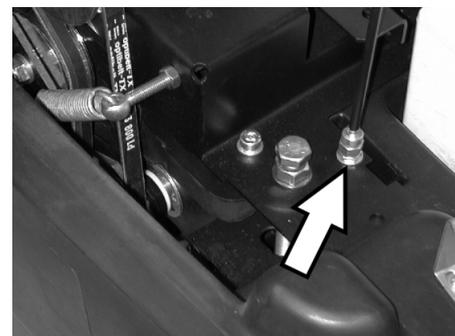

- Løsne kontramutter.
- Reguler stillskruen.
- Skru fast kontramutter.

Stille inn løft av grovsmussklaff

- Regulering er nødvendig når grovsmussklaffen ikke lar seg løfte høyt nok.
- Dersom feieresultatet blir dårligere, f.eks. ved slitasje av fremre lippe, må wirestrømpen slippes noe ned.

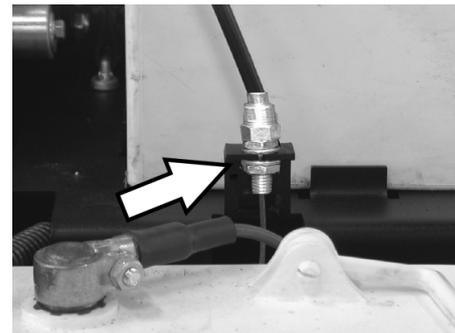

- Løsne kontramutter.
- Reguler stillskruen.
- Skru fast kontramutter.

Justering og utskiftning av tetningslister

Dersom feierresultatet blir dårligere på grunn av slitasje på tetningslistene, må tetningslistene etterjusteres eller skiftes.

- KM 85/50 W Bp Adv
KM 85/50 W Bp Pack Adv
Drei skyvebøylelåsing mot klokka for å lååse opp låsen.
- Ta ut feiebeholderen.
- Vipp maskinen bakover på skyvebøylen.

■ Fremre tetningslist



- Løsne festet på tetningslistene.

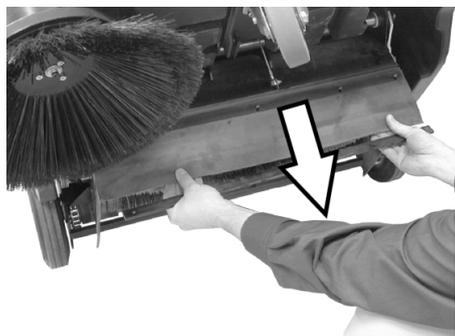

- Juster tetningslist nedover ved forskyvning i de avlange hullene.
- Trekk til festeskruene på tetningslistene.
- Rett opp maskinen og skyv den et lite stykke frem.

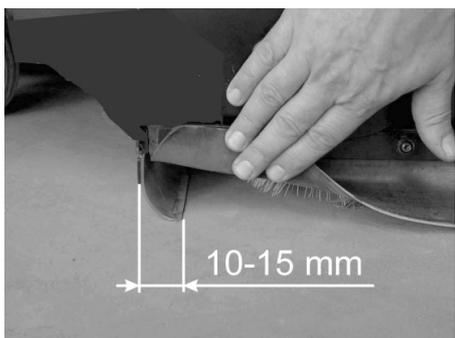

- Gulvavstanden for tetningslisten skal stilles inn slik at den brettes bakover med et etterløp på 10 -15 mm.

Merk: Dersom justeringsområdet ikke lenger er tilstrekkelig er tetningslisten utslitt og må skiftes.

■ Bakre tetningslist

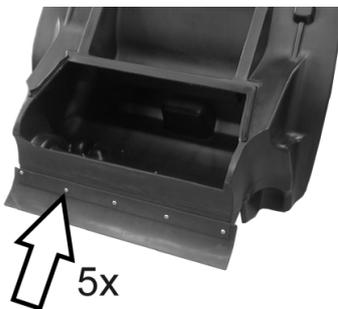

- Ta ut feiebeholderen.
- Løsne festet på tetningslistene.
- Skifte tetningslister.
- Trekk til festet på tetningslistene.

■ Tetningslister på siden

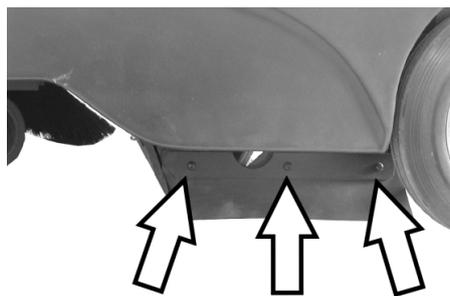

- Løsne festet på tetningslistene.
- Skifte tetningslister.
- Skru på en ny tetningslist, men vent med å stramme til.
- Skyv et 1 - 2 mm tykt underlag under for å stille inn avstanden til gulvet.
- Rett inn tetningslisten.
- Trekk til festet på tetningslistene.

Skifte støvfilter

⚠ ADVARSEL

Tøm feieavfallsbeholderen før du begynner å skifte støvfilter. Benytt støvbeskyttelsesmaske ved arbeider på filtersystemet. Vær oppmerksom på sikkerhetsforskriftene for håndtering av finstøv.

- Trekk til holdebremesen.
- Ta ut feiebeholderen.



- Ta av sikringsplint på vibrasjonsstang.
- Trekk ut stang.

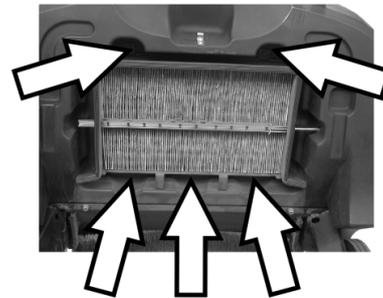

- Skru ut skruene.



- Ta av platerammen.
- Skifte støvfilter.

Merk: Under monteringen av det nye filteret må du passe på at lamellene ikke blir skadet.

Skifte sikring/tilbakestille automatsikring

KM 85/50 W Bp Adv

KM 85/50 W Bp Pack Adv

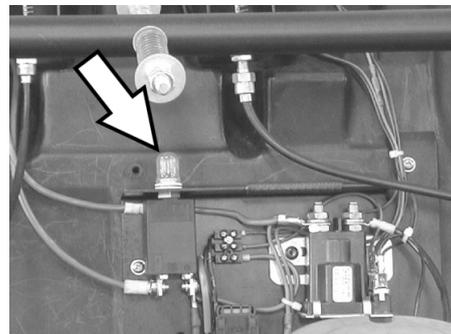

Stille tilbake autoamtsikring F1:

- Trykk på knappen.

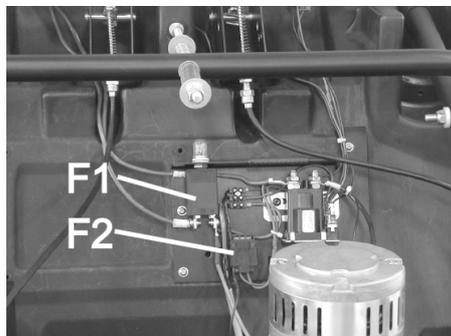

F1	Sikring strømkrets, automatsikring (50 A)
F2	Sikring styrekrets, smeltesikring (3 A)

- Ta av deksel ved hjelp av en skrutrekker.
- Bytt defekte sikringer.
- Sett på dekslet.

Merk: Automatsikringen skal være inntrykket.

KM 85/50 W Bp

KM 85/50 W Bp Pack

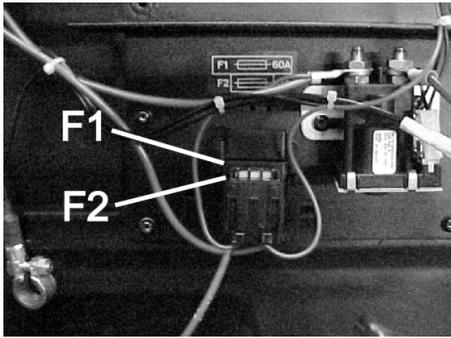

F1	Sikring strømkrets, smeltesikring (60 A)
F2	Sikring styrekrets, smeltesikring (3 A)

- Ta av deksel ved hjelp av en skrutekey.
- Bytt defekte sikringer.
- Sett på dekselet.

Tilbehør

	Bestillingsnr.
Sidebørster Med standardbørster for bruk innendørs og utendørs.	6.906-132.0
Sidebørster, myke For fint støv innendørs, vannfast.	6.905-626.0
Sidebørster, harde For fjerning av fastsittende smuss utendørs, vannfast.	6.905-625.0
Standard-feievalse KM 85/50 W Bp KM 85/50 W Bp Pack Slitasje- og vannfast. Universalbørster for bruk innendørs og utendørs.	6.906-509.0
Feievalse, proff KM 85/50 W Bp Adv KM 85/50 W Bp Pack Adv For profesjonell bruk, spesielt slitebestandig	6.906-508.0
Støvfilter Foldefilter skiftes en gang pr. år. Vannfast, vaskbar. Filtervirkning > 99,9%, tilsvarende kategori C i ZH 1/487 fra BIA.	5.731-585.0

Anbefalte batterier

12 V

* Maskinen trenger 2 batterier

KM 85/50 W Bp Pack Adv	Bestillingsnr.
Vedlikeholdsfritt batteri 105 Ah	6.654-141.0

KM 85/50 W Bp Adv	Bestillingsnr.
Vedlikeholdsfritt batteri 76 Ah	6.654-301.0

KM 85/50 W Bp Pack	Bestillingsnr.
80 Ah, vedlikeholdslav	6.654-048.0

Anbefalte batteriladere

24 V

	Bestillingsnr.
KM 85/50 W Bp Pack Adv	6.654-140.0
KM 85/50 W Bp Adv	6.654-102.0
KM 85/50 W Bp Pack	6.654-067.0

Feilretting

Feil	Retting
Maskinen lar seg ikke starte	Lading av batterier
	Kontroller sikringer, trykk eventuelt på automatsikring eller skift sikring
	Ta kontakt med Kärchers kundetjeneste.
Motoren går, men maskinen kjører ikke	Kontroller reim og kjede
	Adv-varianter: Løsne skyvebøylelåsing
	Ta kontakt med Kärchers kundetjeneste.
Maskinen blir stående ved kjøring i bakke.	Kjør en rute med mindre stigning
	Ta kontakt med Kärchers kundetjeneste.
Maskinen feier ikke riktig	Kontroller feievalsen og sidekosten(e) for slitasje, skift dem ut ved behov
	Kontroller stramming og funksjon av reimene, skift ut ved behov.
	Juster feienivået
	Utskifting av feievalse
	Ta kontakt med Kärchers kundetjeneste.
Maskinen støver	Kontroller, rens eller skift ut støvfilteret
	Tøm feieavfallsbeholderen
	Skifte tetningsprofil på avfallsbeholderen.
	Kontroller tetningslistene for slitasje, juster eller skift ved behov.
Dårlig feiing i randsonen	Stille inn sidebørstesenkning
	Skift sidekostene
	Ta kontakt med Kärchers kundetjeneste.
Sidebørstesenkning fungerer ikke	Kontroller wirestrømpe for sidebørsteheving
	Ta kontakt med Kärchers kundetjeneste.
KM 85/50 W Bp Pack Adv Gul kontrollampe på batterilader blinker	e bruksanvisning for batterilader
	Ta kontakt med Kärchers kundetjeneste.

EU-samsvarserklæring

Vi erklærer hermed at maskinen angitt nedenfor oppfyller de grunnleggende sikkerhets- og helsekravene i de relevante EF-direktivene, med hensyn til både design, konstruksjon og type markedsført av oss. Ved endringer på maskinen som er utført uten vårt samtykke, mister denne erklæringen sin gyldighet.

Produkt: Feiesugemaskin
Type: 1.351-xxx

Relevante EU-direktiver

2006/42/EF (+2009/127/EF)
2004/108/EF
2000/14/EF

Anvendte overensstemmende normer

EN 60335-1
EN 60335-2-29: 2004+A2: 2010
EN 60335-2-72
EN 55014-1: 2006+A1: 2009+A2: 2011
EN 55014-2: 1997+A1: 2001+A2: 2008
EN 61000-3-2: 2006+A1: 2009+A2: 2009
EN 61000-3-3: 2013
EN 62233: 2008

Anvendt metode for samsvars vurdering

2000/14/EF: Vedlegg V

Lydeffektnivå dB(A)

Målt: 82
Garantert: 83

De undertegnede handler på oppdrag fra, og med fullmakt fra selskapsledelsen.

H. Jenner
CEO

S. Reiser
Head of Approbation

Dokumentasjonsansvarlig:
S. Reiser

Alfred Kärcher GmbH & Co. KG
Alfred-Kärcher-Str. 28 - 40
71364 Winnenden (Germany)
Tlf: +49 7195 14-0
Faks: +49 7195 14-2212

Winnenden, 2012/04/01

Garanti

Vår ansvarlige salgsorganisasjon for det enkelte land har utgitt garantibetingelsene som gjelder i det aktuelle landet. Eventuelle feil på maskinen blir reparert gratis i garantitiden dersom disse kan føres tilbake til material- eller produksjonsfeil. Ved behov for garantireparasjoner, vennligst henvend deg med kjøpskvitteringen til din forhandler eller nærmeste autoriserte kundeservice.

Tekniske data

		KM 85/50 W Bp 1.351-107.0	KM 85/50 W Bp Adv 1.351-108.0	KM 85/50 W Bp Pack 1.351-114.0	KM 85/50 W Bp Pack Adv 1.351-115.0
Maskindata					
Lengde x bredde x høyde	mm	1355 x 910 x 1155	1355 x 910 x 1155	1355 x 910 x 1155	1355 x 910 x 1155
Vekt	kg	115	115	175	195
Kjøre- og feiehastighet	km/h	4,5	4,5	4,5	4,5
Stigeevne (maks.)	%	2	2 (15 med ekstra- bremse 2.640- 301.0)	2	2 (15 med ekstra- bremse 2.640- 301.0)
Feievalsediameter	mm	250	250	250	250
Sidekostdiameter	mm	410	410	410	410
Flatekapasitet maks.	m ² /h	3825	3825	3825	3825
Arbeidsbredde uten sidekoster	mm	610	610	610	610
Arbeidsbredde med sidebørster	mm	850	850	850	850
Volum i feieavfallsbeholder	l	50	50	50	50
Beskyttelsesklasse beskyttet mot vanddrypp	--	IPX 3	IPX 3	IPX 3	IPX 3
Motor					
Type	--	Likestrøms-magnet- motor	Likestrøms-magnet- motor	Likestrøms-magnet- motor	Likestrøms-magnet- motor
Spenning	V	24	24	24	24
Nominell effekt	W	750	750	750	750
Turtall	1/min	2600	2600	2600	2600
Batterier					
Type	--	--	--	2x 12 V, vedlikehold- slav	2x 12 V, vedlike- holdsfri
Kapasitet	Ah	--	--	80	100
Driftsvarighet etter flere gangers la- ding	h	ca. 2,7	ca. 2,7	ca. 2,7	ca. 2,7
Filter- og sugesystem					
Filterflate, finstøvfiler	m ²	2,3	2,3	2,3	2,3
Brukskategori Filter for ikke-helsefar- lig støv	--	L	L	L	L
Nominelt undertrykk, sugesystem	mbar	4	4	4	4
Nominell volumstrøm, sugesystem	l/s	45	45	45	45
Omgivelsesbetingelser					
Temperatur	°C	-5 til +40	-5 til +40	-5 til +40	-5 til +40
Luftfuktighet, ikke duggende	%	0 - 90	0 - 90	0 - 90	0 - 90
Registrerte verdier etter EN 60335-2-72					
Støy					
Støytrykksnivå L _{pA}	dB(A)	66	66	66	66
Usikkerhet K _{pA}	dB(A)	1	1	1	1
Støyeffektnivå L _{WA} + usikkerhet K _{WA}	dB(A)	83	83	83	83
Maskinvibrasjon					
Hånd-arm vibrasjonsverdi	m/s ²	<2,5	<2,5	<2,5	<2,5
Usikkerhet K	m/s ²	0,2	0,2	0,2	0,2

  Läs bruksanvisning i original innan aggregatet används första gången, följ anvisningarna och spara drifts-anvisningen för framtida behov, eller för nästa ägare.

Bruksanvisning samt säkerhetskänning nr. 5.956-250 måste läsas före första användningstillfället!

Innehållsförteckning

Säkerhetsanvisningar	SV	..	1
Allmänna hänvisningar	SV	..	1
Symboler i bruksanvisningen	SV	..	1
Funktion	SV	..	2
Ändamålsenlig användning	SV	..	2
Lämpliga underlag	SV	..	2
Miljöskydd	SV	..	2
Manövrerings- och funktionsele- ment	SV	..	3
Användningsområde	SV	..	3
Huvudströmbrytare	SV	..	3
Färgmärkning	SV	..	3
Öppna maskinkåpan	SV	..	4
Stäng maskinkåpan	SV	..	4
Före ibruktagande	SV	..	4
Lasta av	SV	..	4
Montera sidoborstar	SV	..	4
Batterier	SV	..	4
Idrifttagning	SV	..	5
Allmänna hänvisningar	SV	..	5
Inspektions- och underhålls- arbeten	SV	..	5
Drift	SV	..	5
Starta maskinen	SV	..	5
Köra maskinen	SV	..	6
Sopning	SV	..	6
Rengöra dammfilter	SV	..	6
Tömma sopbehållaren	SV	..	6
Koppla från aggregatet	SV	..	6
Transport	SV	..	6
Förvaring	SV	..	7
Nedstängning	SV	..	7
Skötsel och underhåll	SV	..	7
Allmänna hänvisningar	SV	..	7
Rengöring	SV	..	7
Underhållsintervaller	SV	..	7
Underhållsarbeten	SV	..	7
Tillbehör	SV	..	10
Rekommenderade batterier	SV	..	10
Rekommenderade ladd- ningsaggregat	SV	..	10
Åtgärder vid störningar	SV	..	11
Försäkran om EU-överensstäm- melse	SV	..	11
Garanti	SV	..	11
Tekniska data	SV	..	12

Säkerhetsanvisningar

Allmänna hänvisningar

Om du upptäcker transportskador vid upp-
packningen bör du ta kontakt med försälj-
aren.

- Varnings- och anvisningsdekalerna på maskinen ger viktig information beträffande riskfri användning.
- Förutom anvisningarna i denna bruksanvisning ska allmänna säkerhets- och olycksfallsföreskrifter tas i beaktande.

Körning

Fara

Risk för skada!

Risk för vältningsolycka vid alltför starka stigningar.

Risk för vältningsolycka vid för stark sidvärtes lutning.

➔ KM 85/50 W Bp

KM 85/50 W Bp Pack

Kör endast i stigningar på upp till 2% i färdriktning.

Vid körning i sidled, mot färdriktningen, kommer endast stigningar på maximalt 2% i fråga.

➔ KM 85/50 W Bp Adv

KM 85/50 W Bp Pack Adv

Kör endast i stigningar på upp till 15% i färdriktning.

Vid körning i sidled, mot färdriktningen, kommer endast stigningar på maximalt 2% i fråga.

Risk för vältningsolycka på instabila underlag.

➔ *Använd maskinen bara på fasta underlag.*

- Principiellt ska föreskrifter, regler och förordningar som gäller motorfordon beaktas.
- Användaren ska använda maskinen enligt föreskrift. Användaren ska vid körning beakta lokala förutsättningar och, vid arbete med maskinen, ta hänsyn till personer i dess närhet, speciellt barn.
- Maskinen får endast användas av personer som instruerats i handhavandet, eller tydligt visat att de klarar av att hantera maskinen och uttryckligen fått uppdraget att använda denna.
- Maskinen får inte användas av barn eller ungdomar.
- ➔ För att förhindra otillåten användning av maskinen ska nyckeln till huvudbrytaren dras ur.
- ➔ Maskinen får aldrig lämnas utan uppsikt när motorn är i gång. Användaren får inte lämna maskinen innan motorn har stängts av, maskinen säkrats mot oavsiktlig förflyttning, parkeringsbromsen är aktiverad och huvudströmbrytarens nyckel har dragits ur.

Batteridrivna maskiner

Observera: Garantianspråk finns endast om du använder batterier och uppladdningsaggregat som har rekommenderats av Kärcher.

- Drifts-anvisningar från batteritillverkaren och tillverkaren av laddningsaggregatet måste följas. Beakta lagstiftares rekommendationer angående handhavande av batterier.
- Låt aldrig batterier ligga oladdade utan ladda upp dem så snart som möjligt.
- Håll alltid batterierna rena och torra för att förhindra krypström. Skydda mot föroreningar, t.ex. metalldamm.
- Lägg inga verktyg eller liknande på batteriet. Risk för kortslutning och explosion.
- Öppen eld, gnistbildning eller rökning får inte under några omständigheter förekomma i närheten av ett batteri eller i ett utrymme där ett batteri laddas upp. Risk för explosion.
- Rör inte varma delar, som t.ex. drivmotor (risk för brännskador).
- Var försiktig när du hanterar batterisyra. Beakta motsvarande säkerhetsföreskrifter!
- Förbrukade batterier ska, enligt EU-direktiv 91/157 EWG, tas om hand miljövänligt.

Tillbehör och utbytesdelar

- Använd endast av tillverkaren godkända tillbehör och reservdelar. Originaltillbehör och originalreservdelar gör att maskinen kan användas säkert och utan störning.
- I slutet av bruksanvisningen finns ett urval av de reservdelar som oftast behövs.
- Ytterligare information om reservdelar hittas under service på www.kaercher.com.

Symboler i bruksanvisningen

FARA

Varnar för en omedelbart överhängande fara som kan leda till svåra skador eller dödsfall.

VARNING

Varnar för en möjligen farlig situation som kan leda till svåra skador eller döden.

FÖRSIKTIGHET

Information om en möjligen farlig situation som kan leda till lätta skador eller materiella skador.

Funktion

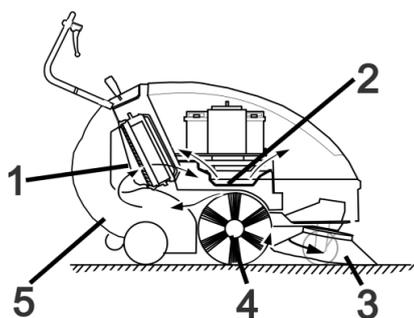

Sopmaskinen arbetar enligt överkastprincip.

- Sidoborstarna (3) rengör ytans hörn och kanter och skickar in smutsen i borstvalsens bana.
- Den roterande borstvalsan (4) befordrar smutsen direkt till smutsbehållaren (5).
- Det uppvirvlade dammet i behållaren avskiljes via dammfiltret (1) och den filtrerade renluften sugas in av sugfläkten (2).

Ändamålsenlig användning

Använd endast sopmaskinen enligt anvisningar i denna bruksanvisning.

- Kontrollera maskinen och arbetsanordningarnas föreskriftsenliga tillstånd och driftssäkerhet före användningen. Om tillståndet inte är korrekt får den inte tas i bruk.
- Denna sopmaskin är avsedd för sugning av nedsmutsade ytor inom och utomhus.
- Maskinen är inte avsedd för rengöring av allmänna vägar.
- Maskinen är inte lämplig för uppsugning av hälsovådligt damm.
- Inga förändringar får göras på maskinen.
- Sug aldrig upp explosiva vätskor, brännbara gaser, explosivt damm samt utspädda syror och lösningsmedel! Dit räknas bensin, förtunningsmedel eller värmeledningsolja som kan bilda explosiva ångor eller föreningar när de blandas med sugluften, dessutom aceton, utspädda syror och lösningsmedel eftersom de kan fräta på material på maskinen.
- Sug aldrig upp brännande eller glödande föremål.
- Maskinen får bara användas på beläggningar som beskrivs i bruksanvisningen.
- Endast ytor som godkänts av företaget eller dess representanter får rengöras med sopmaskinen.
- Det är förbjudet att uppehålla sig i riskfyllda områden. Användning av maskinen i utrymmen med explosionsrisk är förbjuden.
- I princip gäller: Håll lättantändliga substanser på avstånd från maskinen (explosions-/brandrisk).

Lämpliga underlag

- Asfalt
- Fabriksgolv
- Massagolv
- Betong
- Trottoarstenar

Miljöskydd



Emballagematerialen kan återvinnas. Kasta inte emballaget i hushållssoporna utan lämna det till återvinning.



Förbrukade apparater innehåller delar som kan återvinnas, de bör därför föras till recycling. Batterier, engångs och uppladdningsbara, innehåller ämnen, som inte får komma ut i miljön. Överlämna därför kasserade apparater och batterier till lämpligt återvinningssystem.

Upplysningar om ingredienser (REACH)

Aktuell information om ingredienser finns på:

www.kaercher.com/REACH

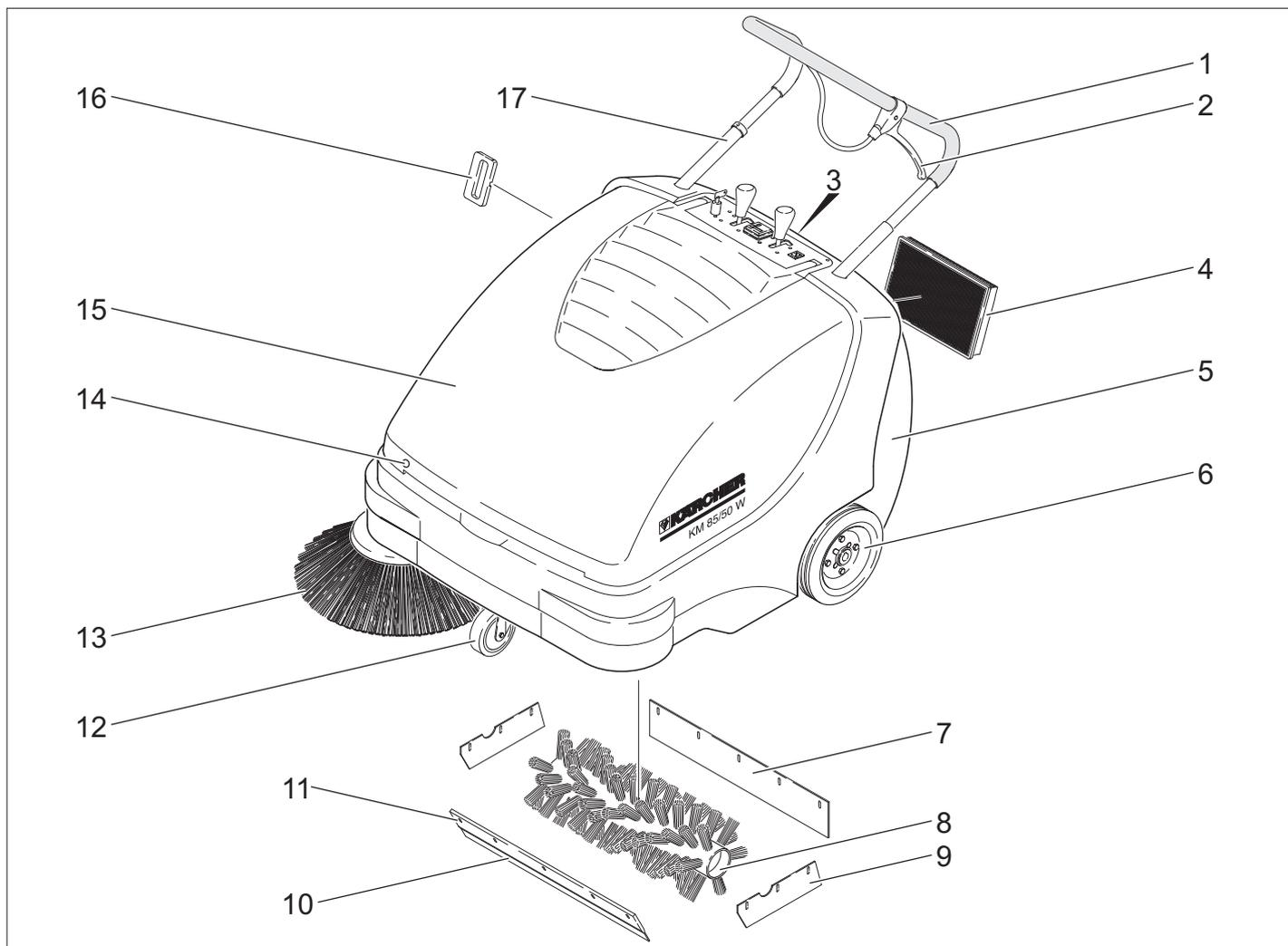

- 1 Skjuthandtag
- 2 Spak för nedsänkning och upphöjning av grovsmutsluckan
- 3 Förslutning på sopbehållaren
- 4 Dammfilter
- 5 Sopbehållare
- 6 Drivhjul
- 7 Bakre tätningslist
- 8 Sopvals
- 9 Tätningslister på sidan
- 10 Främre tätningslist
- 11 Lucka för grovsmuts
- 12 Styrhjul med parkeringsbroms
- 13 Sidoborste
- 14 Huvtillslutning
- 15 Motorhuv
- 16 Filterrengöring för dammfilter
- 17 Skjutbygellåsning
KM 85/50 W Bp Adv
KM 85/50 W Bp Pack Adv

Användningsområde

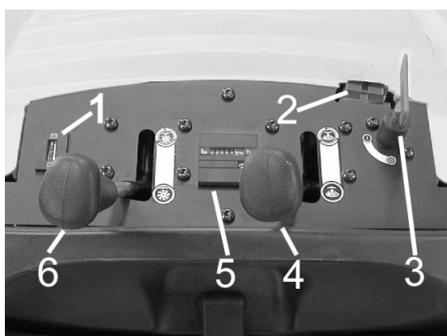

- 1 Display som visar batteriladdning
- 2 Batteriladdningsport
KM 85/50 W Bp
KM 85/50 W Bp Adv
- 3 Huvudströmbrytare
- 4 Sidoborste lyft/sänk
- 5 Räkneverk för driftstimmar
KM 85/50 W Bp Adv
KM 85/50 W Bp Pack Adv
- 6 Höja/sänka borstvals
KM 85/50 W Bp Adv
KM 85/50 W Bp Pack Adv

Huvudströmbrytare

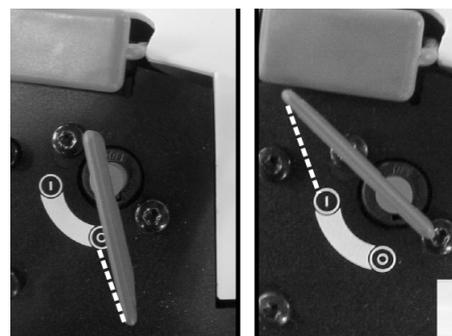

0	Motor av
1	Motor på

Drag ur nyckeln:
vrid ur och tag bort nyckeln till huvudströmbrytaren via läge "0".

Färgmärkning

- Manöverelement för rengöringsprocessen är gula.
- Manöverelement för underhåll och service är ljusgrå.

Öppna maskinkåpan

Observera: Maskinkåpan låses med nyckeln till huvudströmbrytaren. Nyckeln kan bara dras ur när kåpan är spärrad.

- Stoppa nyckeln till huvudströmbrytaren i låsanordningen på kåpan och vrid 180°.
- Öppna aggregatkåpa.

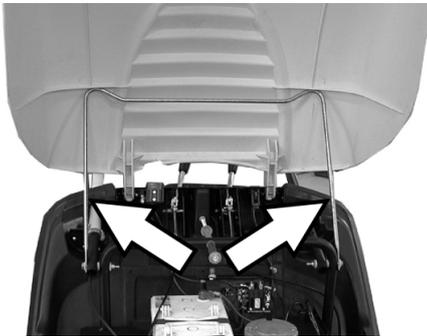

- Använd stödet för att förhindra att kåpan faller igen.

Stäng maskinkåpan

- Tag bort stödet som håller kåpan.
- Stäng maskinhuven.
- Lås maskinkåpan med nyckeln till huvudströmbrytaren.

Före ibrukttagande

Lasta av

⚠ FARA

Risk för person och egendomsskada! Använd inte en gaffeltruck för att lasta av maskinen.

Lasta av på följande sätt:

- Klipp av förpackningsbandet av plast och ta bort folien.
- Tag bort tråklossar som använts för att spärra hjulen och lyft bort maskinen från pallen manuellt.

Montera sidoborstar

- KM 85/50 W Bp Adv
KM 85/50 W Bp Pack Adv
Vrid skjutbygellåset motsols, låsanordning är öppen.
- Lyft bort sopbehållare.
- Luta aggregatet bakåt, mot skjutbygeln.

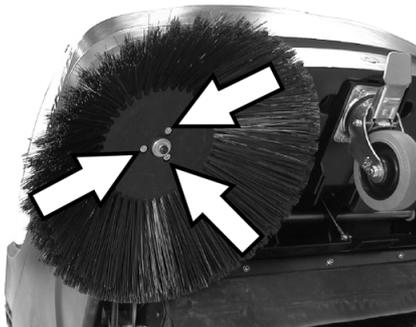

- Sätt på sidoborsten på griparen och skruva fast.
- Tippa aggregatet framåt.

Batterier

Säkerhets hänvisningar batterier

Följande varningar måste beaktas vid underhåll av batterier:

	Beakta hänvisningar på batteriet, i bruksanvisningen samt i driftsanvisningen för fordonet!
	Använd ögonskydd!
	Håll barn borta från syror och batterier!
	Risk för explosion!
	Eld, gnistor, brinnande ljus och rökning förbjuden!
	Frättningsrisk!
	Första hjälpen!
	Varningshänvisning!
	Återvinning!
	Kasta inte batteri i soptunna!

⚠ Fara

Risk för explosion! Lägg inga verktyg eller liknande på batterier, dvs. på polerna och cellförbindning.

⚠ Fara

Risk för skada! Sår får aldrig komma i kontakt med bly. Tvätta alltid händerna efter arbete med batterierna.

⚠ Fara

Brand- och explosionsfara!

- Rökning och öppen eld är förbjuden.
- I lokalen där batterier laddas upp måste du sörja för god ventilation eftersom explosiva gaser bildas vid uppladdningen.

⚠ Fara

Frättningsrisk!

- Syrestänk i ögon eller på huden skall sköljas av med rikligt klart vatten.
- Uppsök därefter omgående en läkare.
- Nedsmutsade kläder ska tvättas med vatten.

Sätt i batterier

- KM 85/50 W Bp
- KM 85/50 W Bp Adv

Observera: Se Tillbehör för rekommenderade batterier och laddare.

- Öppna aggregatkåpa.
- Använd stödet för att förhindra att kåpan faller igen.

FÖRSIKTIGHET

Skaderisk. Lossa Bowdenvajer från fästplåt innan batteriet sätts i.

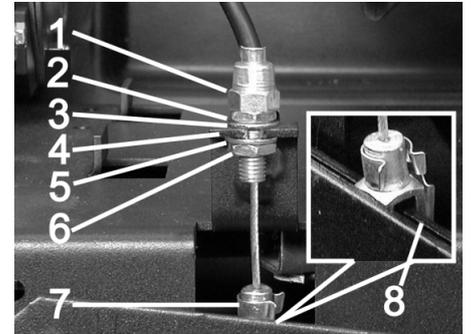

- 1 Inställningsmutter
- 2 Mutter
- 3 Bricka
- 4 Fästplåt
- 5 Bricka
- 6 Kontramutter
- 7 Gaffelhuvud
- 8 Spak

Lossa bowdenvajern:

- Drag ut stift från gaffelhuvud och spak.
- Lossa kontramutter.
- Häng ut inställningsmutter från fästplåt.

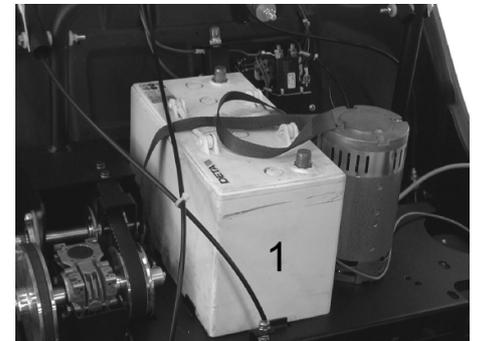

- Placera batteri på motorplattan.
- Säkra batteri med spännband.

Återmontera Bowdenvajer:

- häng tillbaka inställningsmutter i fästplåt.
- Drag fast kontramutter.
- Ställ in gaffelhuvud på spaken och skjut in stiftet genom gaffelhuvud och spak, säkra därefter.



- Placera det andra batteriet i batteriboxen.

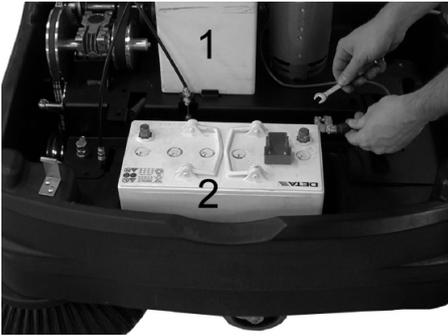

- Anslut polklämman (röd kabel) till batteriets pluspol (+).

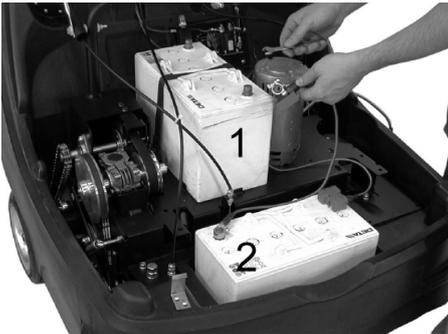

- Skruva fast anslutningskabel på batterier.

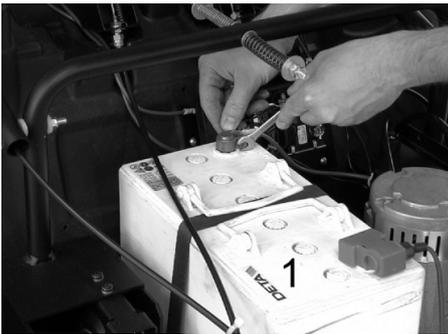

- Anslut polklämman till minuspolen (-) på batteriet (1).

Observera: Kontrollera att batteripolerna och polklämmorna har tillräckligt med skyddsfett.

FÖRSIKTIGHET

Ladda upp batterier före ibruktagningen.

Ladda batterierna

⚠ Fara

Risk för skada! Beakta säkerhetsföreskrifterna vid arbete med batterier. Läkta anvisningarna i bruksanvisningen från tillverkaren av uppladdningsaggregatet.

- Stäng av aggregatet.
- **KM 85/50 W Bp Adv**



- Drag bort skydd från batteriladdningsporten.
- Koppla in laddarens anslutningskontakt.
- Sätt i nätkontakt och starta, om så behövs, uppladdningsaggregatet.
- **KM 85/50 W Bp Pack Adv**
- Öppna aggregatkåpa.
- Använd stödet för att förhindra att kåpan faller igen.

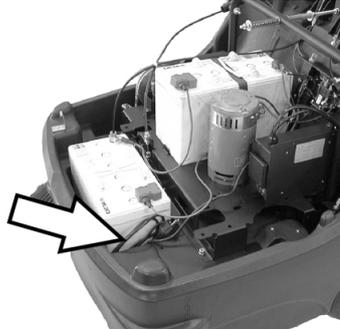

- Anslut den integrerade laddarens nätkontakt till eluttag.

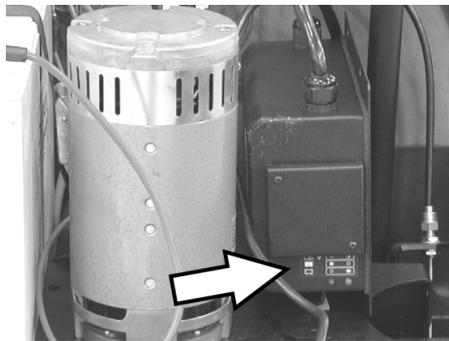

Indikering batteriladdningsstatus

Batterier laddas	Kontrolllampa lyser gul
Batterier är laddade	Kontrolllampan lyser grönt
Störning	Kontrolllampa blinkar gul

- **KM 85/50 W Bp**
- **KM 85/50 W Bp Pack**
- Öppna aggregatkåpa.
- Använd stödet för att förhindra att kåpan faller igen.

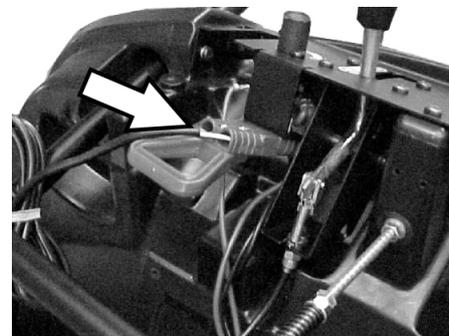

- Koppla in laddarens anslutningskontakt.
- Sätt i nätkontakt och starta, om så behövs, uppladdningsaggregatet.

Ta ur batterier

- Öppna aggregatkåpa.
- Använd stödet för att förhindra att kåpan faller igen.
- Koppla ifrån polklämman vid minuspolen (-) från batteriet (1).
- Skruva loss batteriernas anslutningsledning.
- Koppla ifrån polklämman vid minuspolen (+) från batteriet (2).
- Ta ur det andra batteriet ur batterifacket.
- Lossa bowdenvajern (se inmontering av batteri).
- Lossa fästbandet till det första batteriet.
- Ta loss det första batteriet från motorfästet.
- Avfallshantera förbrukade batterier enligt gällande bestämmelser.

Idrifttagning

Allmänna hänvisningar

- Ställ sopmaskinen på ett jämnt underlag.
- Stäng av motorn.
- Aktivera på parkeringsbromsen.
- (endast Adv utförande)
Vrid skjutbygellåset medsols, låsanordning är spärrad.

Inspektions- och underhållsarbeten

- Kontrollera batteriernas laddning.
- Inspektera sidoborstarna.
- Inspektera sopvalsen.
- Rengör dammfilter.
- Töm sopbehållaren.

Observera: Beskrivning, se kapitel Underhåll och skötsel.

Drift

Starta maskinen

- Observera:** Får endast tas i bruk med stängd maskinkåpa.
- Lossa parkeringsbromsen.



- Vrid skjutbygellåset medsols, låsanordning är spärrad.
Aggregatet kan förflyttas utan drivning.
- Vrid huvudströmbrytaren till position "1".

Observera: Sopvalsen och sidoborstarna roterar.

Köra maskinen

- KM 85/50 W Bp Adv
- KM 85/50 W Bp Pack Adv

FARA

Aggregatet kan köras framåt och bakåt med samma hastighet. Drag därför skjutbygel för bakåtkörning försiktigt bakåt.



→ Vrid skjutbygellåset motsols, låsanordning är öppen.

Köra framåt

→ Tryck skjutbygel framåt.

Backa

→ Drag skjutbygel bakåt.

- KM 85/50 W Bp

- KM 85/50 W Bp Pack

Köra framåt

→ Tryck skjutbygel framåt.

Köra över hinder

Körning över fasta hinder, upp till 30 mm:

→ lyft grovsmutssluckan.

→ Kör långsamt och försiktigt över hindret.

Körning över fasta hinder, över 30 mm:

→ Hinder får bara köras över med en passande ramp.

Sopning

Fara

Risk för skada! Med grovsmutssluckan öppen kan sopvalsen kasta ut stenar eller splitter framåt. Försäkra dig om att inga personer, djur eller föremål kan ta skada.

FÖRSIKTIGHET

Sopa inte upp förpackningsband, kablar eller liknande, detta kan leda till skador på mekaniken.

Observera: För att få ett optimalt rengöringsresultat ska hastigheten anpassas till omständigheterna.

Sopning med lyft grovsmutsslucka

Observera: Vid uppsopning av större föremål, storlek upp till 50 mm vilket t.ex. burkar kan ha, så måste grovsmutssluckan kortfristigt höjas.

Lyfta grovsmutssluckan:

→ Drag i spaken för höjning av grovsmutssluckan.

Sänka ned grovsmutssluckan:

→ släpp spaken för höjning av grovsmutssluckan.

Observera: Optimalt resultat uppnås bara om grovsmutssluckan är fullständigt nedsänkt.

Sopning med sidoborstar



→ Släpp spakspärren. Sidoborsten sänks ner.

Sänk ned sopvals

KM 85/50 W Bp Adv

KM 85/50 W Bp Pack Adv



→ Släpp spakspärren. Sopvalsen sänks ned.

Sopa på torrt underlag

Observera: Töm sopbehållaren regelbundet under driften.

Observera: Under användning bör dammfiltret rengöras regelbundet.

Sopa på fuktiga eller våta underlag

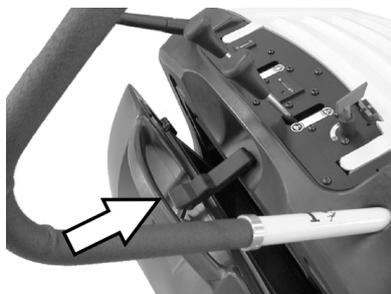

→ Öppna förslutningen på sopbehållaren och låt den vara ihängd.

Sopbehållaren öppnas ca. 8 cm.

Observera: På så sätt skyddas filtret mot fukt.

Rengöra dammfilter

→ Flytta handtaget för filterrengöring fram och tillbaka flera gånger.

Tömma sopbehållaren

- Rengör dammfilter.
- Öppna förslutningen på sopbehållaren.



→ Tag bort skyddet.



- Drag ut sopbehållaren.
- Töm sopbehållaren.
- Skjut in sopbehållaren.
- Haka i skyddet på sopbehållaren.
- Stäng förslutningen.

Observera: Sopbehållaren är utrustad med transporthjul.

Koppla från aggregatet

- Vrid huvudströmbrytaren till position "0".
- vrid ur och tag bort nyckeln till huvudströmbrytaren via läge "0".
- Lyft sidoborstarna.
- (endast Adv utförande) Lyft upp sopvalsen.
- Aktivera på parkeringsbromsen.

Transport

FARA

Risk för person och egendomsskada! **Observera vid transport maskinens vikt.**

- Aktivera på parkeringsbromsen.
- Tag bort batterierna.
- Säkra maskinen med kilar i hjulen.
- Spänn fast maskinen med spännband eller selar.
- Vid transport i fordon ska maskinen säkras enligt respektive gällande bestämmelser så den inte kan tippa eller glida.
- KM 85/50 W Bp Adv
KM 85/50 W Bp Pack Adv
Vrid skjutbygellåset medsols, låsanordning är spärrad.



- 1 Fäste över skjutbygel
- 2 Fäste under maskinkåpa

Observera: Beakta markeringarna för befästning på grundramen (kedjesymbol).

Förvaring

⚠ FARA

Risk för person och egendomsskada! Observera maskinens vikt vid lagring.

Nedstängning

Om sopmaskinen inte används under en längre tid, beakta följande punkter:

- Ställ sopmaskinen på ett jämnt underlag.
- vrid ur och tag bort nyckeln till huvudströmbrytaren via läge "0".
- Aktivera på parkeringsbromsen.
- Säkra sopmaskinen så att den inte kan rulla iväg.
- KM 85/50 W Bp Adv
KM 85/50 W Bp Pack Adv
Vrid skjutbygellåset medsols, låsanordning är spärrad.
- (endast Adv utförande)
Lyft upp sopvalsen.
- Lyft sidoborstarna.
- Rengör sopmaskinen in- och utvändigt.
- Ställ maskinen på en skyddad och torr plats.
- Tag bort batterierna.
- Ladda upp batteriet och efterladda ungefär varannan månad.

Skötsel och underhåll

Allmänna hänvisningar

- Avhjälpande underhåll får endast utföras av auktoriserad kundtjänst eller fackkraft på området, införstådd med alla relevanta säkerhetsföreskrifter.
- Yrkesmässigt använda maskiner med varierande arbetsområden lyder under säkerhetskontroll enligt VDE 0701.

Rengöring

FÖRSIKTIGHET

Risk för skada! Maskinen får inte rengöras med slang eller högtryckstvätt (risk för kortslutning eller andra skador).

Rengöra maskinen invändigt

⚠ Fara

Risk för skada! Använd dammskyddsmask och skyddsglasögon.

- Öppna aggregatkåpa.
- Rengör maskinen med en trasa.
- Blås genom maskinen med tryckluft.
- Stäng maskinhuv.

Yttre rengöring av maskinen

- Rengör maskinen med en fuktig trasa doppad i tvättlut.

Observera: Använd inga aggressiva rengöringsmedel.

Underhållsintervaller

Räkneverk för driftstimmar

KM 85/50 W Bp Adv
KM 85/50 W Bp Pack Adv

Observera: Räkneverket för driftstimmar anger tidpunkterna för underhållsintervallen.

Underhåll av kunden

Dagligt underhåll:

- Kontrollera sopvals och sidoborstar med avseende på nedslitning och inlindade band.
- Kontrollera funktionen på alla manövrings-element.
- Kontrollera funktionen hos alla kontroll-lampor.

Underhåll varje vecka:

- Kontrollera spänning, slitage och funktion hos drivremmen.
- Kontrollera att Bowden-vajrar och rörliga delar löper lätt.
- Kontrollera tätningslistor på dammfiltrer.
- Kontrollera filterrengöringens funktion.
- Kontrollera att tätningslistorna i sopområdet är korrekt inställda och inte slitna.
- Kontrollera sopvalsens sopspegel.
- Kontrollera funktionen på sopvals och sidoborste.
- Rengöra dammfilter.

Observera: Beskrivning, se kapitel Underhållsarbeten.

Observera: Samtliga service- och underhållsarbeten som genomförs av kunden måste utföras av kvalificerad fackman. Vid behov kan alltid en Kärcher-fackman anlitas.

Underhåll av kundtjänst

Underhåll efter 5 driftstimmar:

- Genomför en första inspektion.

Underhåll var 50:de driftstimme

Underhåll efter 100 driftstimmar

Underhåll var 500:de driftstimme

Observera: För att ha anspråk på garanti måste under garantitiden samtliga service- och underhållsarbeten genomföras av en auktoriserad Kärcher-kundtjänst enligt underhållsboken.

Underhållsarbeten

Förberedning:

- Ställ sopmaskinen på ett jämnt underlag.
- vrid ur och tag bort nyckeln till huvudströmbrytaren via läge "0".
- Aktivera på parkeringsbromsen.
- KM 85/50 W Bp Adv
KM 85/50 W Bp Pack Adv
Vrid skjutbygellåset medsols, låsanordning är spärrad.

Allmänna säkerhetsanvisningar

⚠ FARA

Risk för skada!

Motorn behöver ca 3 - 4 sekunder eftergång efter franslagningen. Håll dig borta från drivningsområdet under denna tidsperiod.

- Vid arbeten på el-systemet ska batterikontakten dras ur alt. batteripoler tas bort.
- Före rengöring och underhåll, byte av delar eller omkoppling till annan funktion ska maskinen stängas av, nyckeln till huvudbrytaren ska dras ut och batterikontakten ska dras ur eller batteriet ska kopplas bort.

Kontrollera batteriernas laddning

- Vrid huvudströmbrytaren till position "1".

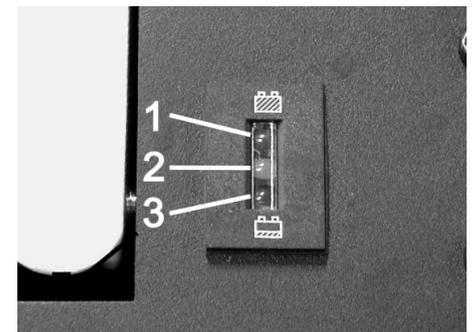

- 1 Grön: batterier laddade
- 2 Gul: restdriftstid ca. 5...10 minuter
- 3 Röd: aggregatet stänger av sig - ladda batterier

Inspektera sopvalsen

- Aktivera på parkeringsbromsen.
- Lyft bort sopbehållare.



- Ta bort band eller ledningar från sopvalsen.

Byta ut sopvals

Ett utbyte är nödvändigt om resultatet vid sopningen tydligt reduceras.

- KM 85/50 W Bp Adv
KM 85/50 W Bp Pack Adv
Vrid skjutbygellåset motsols, låsanordning är öppen.
- Lyft bort sopbehållare.
- Luta aggregatet bakåt, mot skjutbygeln.

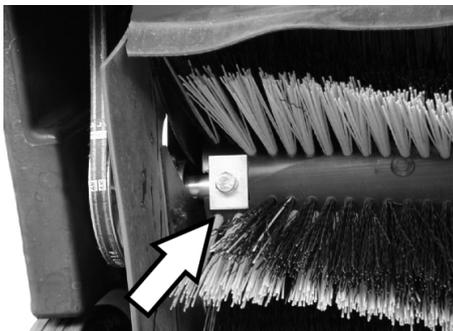

- Skruva ur fästskruvar till vänster och höger.

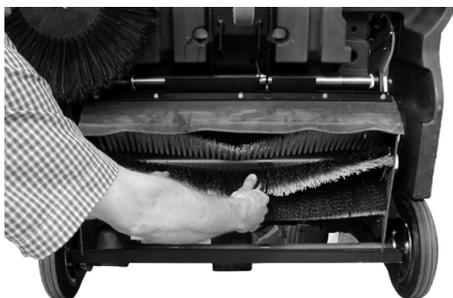

- Lyft ur sopvals neråt.

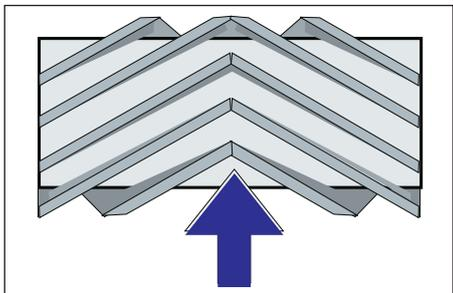

Sopvalsens installationsposition i körriktning

- Sätt in, och fast, ny sopvals.

Observera: Beakta borstsatsens position vid installation av en ny sopvals.

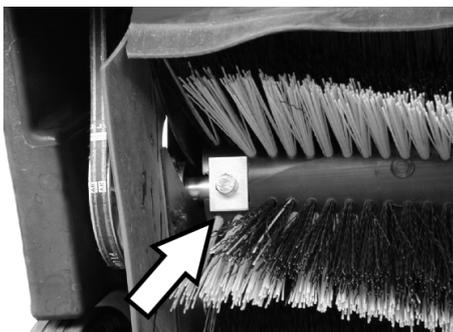

Var noga med att de fyrkantiga klämplattorna ligger rätt. De måste överlappa sopvalsen uppe och nere.

Observera: Sopspegeln måste ställas in på nytt efter installation av en ny sopvals.

Kontrollera och ställa in sopspegel

- Hög sopmaskinen fram och kör den på plant och jämnt underlag, tydligt täckt med damm eller krita.
- Aktivera på parkeringsbromsen.
- Låt sopvalsen rotera ca. 15-30 sekunder.
- Hög sopmaskinen fram och kör åt sidan.

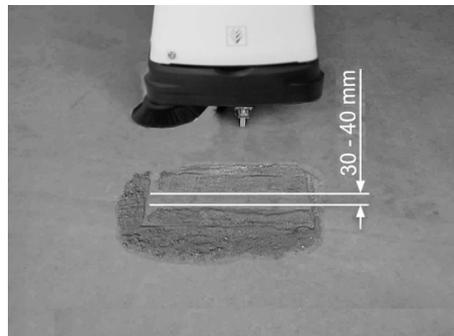

Sopspegelns form bildar en jämn kvadrat som är mellan 30 - 40 mm bred.

■ Ställa in sopspegelbredd:

KM 85/50 W Bp Adv
KM 85/50 W Bp Pack Adv

Observera: Är sopfältet för litet och Bowdenvajern sträckt när sopvalsen är nedsänkt så måste vajern justeras.



- Ställ in sopfält på Bowdenvajer.
- Kontrollera resultatet.

■ Ställa in sopspegelbredd:

KM 85/50 W Bp
KM 85/50 W Bp Pack



1 Vridreglage

- Vrid reglaget:
 - Motsols: Sopytan blir mindre
 - Motsols: Sopytan blir större
- Kontrollera resultatet.

Byta ut sidoborstar

Ett utbyte är nödvändigt om resultatet vid sopningen tydligt reduceras.

- KM 85/50 W Bp Adv
KM 85/50 W Bp Pack Adv
Vrid skjutbygellåset motsols, låsanordning är öppen.
- Lyft bort sopbehållare.
- Luta aggregatet bakåt, mot skjutbygeln.



- Skruva bort tre skruvar på sidoborstens undersida.
- Ta av sidoborsten.
- Sätt ny sidoborste på griparen och skruva fast.
- Tippa aggregatet framåt.

Ställa in nedsänkning av sidoborste

Inställning är nödvändig om sidoborsten sopar märkbart sämre på grund av slitna bortsstrån.

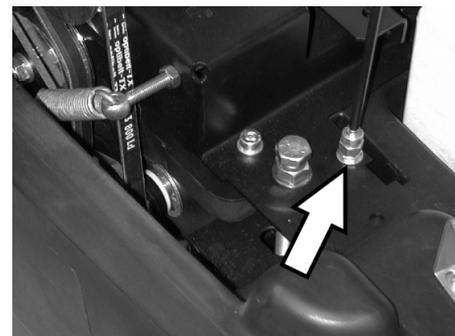

- Lossa kontramutter.
- Justera ställskruv.
- Skruva fast kontramutter.

Ställa in upphöjning av grovsmutslucka

- Inställning är nödvändig när grovsmutsluckan inte kan höjas tillräckligt mycket.
- När sopresultatet blir sämre, t.ex. på grund av sliten framläpp, måste Bowden-vajrarna släppas något.

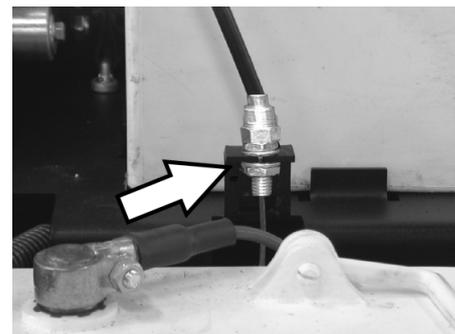

- Lossa kontramutter.
- Justera ställskruv.
- Skruva fast kontramutter.

Justera och byta ut tätningslister

När sopresultatet blir sämre på grund av slitna tätningslister så måste listerna justeras eller bytas ut.

- KM 85/50 W Bp Adv
KM 85/50 W Bp Pack Adv
Vrid skjutbygellåset motsols, låsanordning är öppen.
- Lyft bort sopbehållare.
- Luta aggregatet bakåt, mot skjutbygeln.

■ Främre tätningslist



- Lossa tätningslistens fäste.

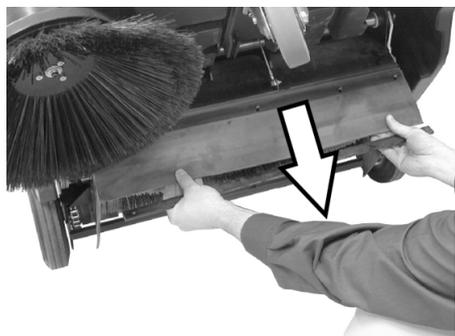

- Justera tätningslist i nedåtgående riktning genom förskjutning i de avlånga hålen.
- Drag åt tätningslistens fästskruvar.
- Rikta upp aggregatet och skjut det framåt en kort sträcka.

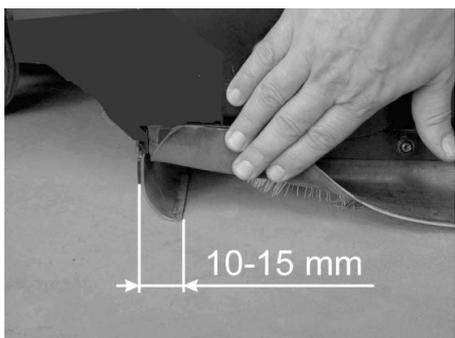

- Ställ in tätningslistens avstånd till golvet på sådant sätt att den vinklas bakåt med en yta på 10-15 mm.

Observera: Räcker justeringsmöjligheterna inte längre till måste tätningslisterna betraktas som förbrukade och de måste då bytas ut.

■ Bakre tätningslist

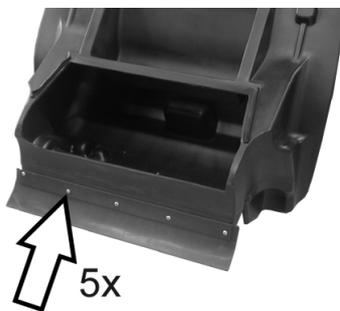

- Lyft bort sopbehållare.
- Lossa tätningslistens fäste.
- Byt ut tätningslist.
- Drag åt fästet för tätningslisterna.

■ Tätningslister på sidan

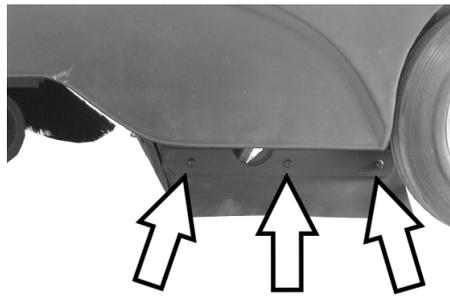

- Lossa tätningslistens fäste.
- Byt ut tätningslist.
- Skruva på ny tätningslist men drag inte fast ännu.
- Skjut in ett underlag på 1-2 mm tjocklek för att ställa in avståndet till golvet.
- Rikta in tätningslisterna.
- Drag åt fästet för tätningslisterna.

Byta ut dammfilter

⚠ VARNING

Töm sopbehållaren innan dammfiltret byts ut. Bär dammskyddsmask vid arbeten på filteranläggningen. Beakta säkerhetsföreskrifterna för arbeten med fint damm.

- Aktivera på parkeringsbromsen.
- Lyft bort sopbehållare.



- Tag bort vibratorstängens säkerhetsplint.
- Drag ut stängens.

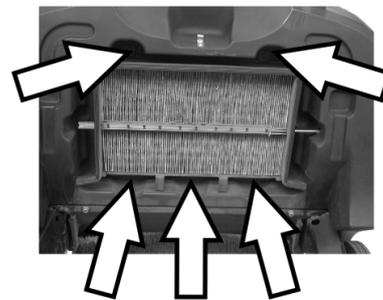

- Skruva bort skruvar.



- Tag bort plåtramen.
- Byt dammfilter.

Observera: Se till att inga lameller skadas vid filterbytet.

Byta säkringar/återställ säkringsautomat

KM 85/50 W Bp Adv

KM 85/50 W Bp Pack Adv

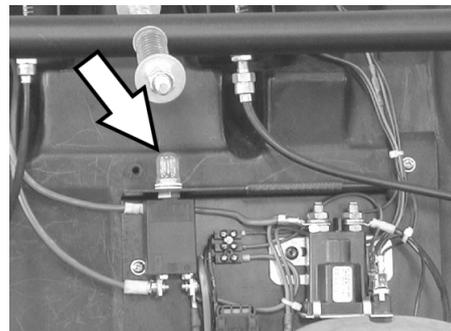

Återställa säkringsautomat F1:

- Tryck på knapp.

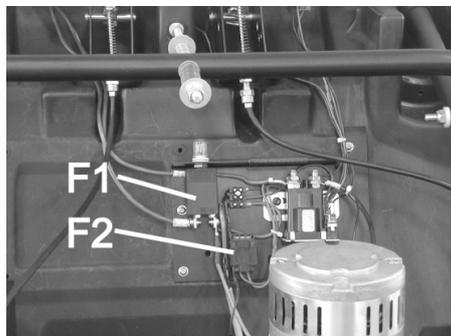

F1	Säkring belastningskrets säkringsautomat (50 A)
F2	Säkring styrkrets, smältsäkring (3 A)

- Tag bort skydd med hjälp av skruvmejsel.
- Byt ut defekta säkringar.
- Sätt tillbaka skydd.

Observera: Säkringsautomaten måste vara intryckt.

KM 85/50 W Bp

KM 85/50 W Bp Pack

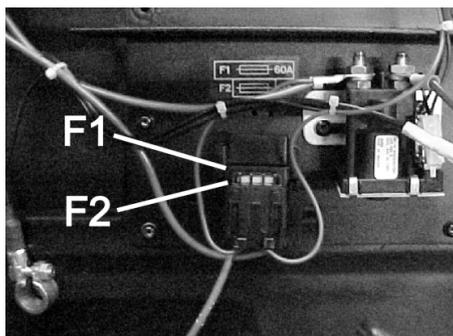

F1	Säkring belastningskrets, smältsäkring (60 A)
F2	Säkring styrkrets, smältsäkring (3 A)

- Tag bort skydd med hjälp av skruvmejsel.
- Byt ut defekta säkringar.
- Sätt tillbaka skydd.

Tillbehör

	Beställningsnr.
Sidoborste Med standardborst för in- och utvändiga ytor.	6.906-132.0
Sidoborste, mjuk För fint damm inomhus, tål väta.	6.905-626.0
Sidoborste hård För borttagning av fast sittande smuts utomhus, tål väta.	6.905-625.0
Standardsopvals KM 85/50 W Bp KM 85/50 W Bp Pack Tål slitage och väta. Universalborst för rengöring inne och ute.	6.906-509.0
Sopvals, proffs KM 85/50 W Bp Adv KM 85/50 W Bp Pack Adv För professionell användning, extra slitagetålig.	6.906-508.0
Dammfilter Byt plattvecksfilter minst en gång om året. Tål väta, tvättbart. Filterverkan > 99,9%, motsvarar kategori C hos ZH 1/487, BIA.	5.731-585.0

Rekommenderade batterier

12 V

* Apparaten behöver 2 batterier

KM 85/50 W Bp Pack Adv	Beställningsnr.
Underhållsfria batterier 105 Ah	6.654-141.0

KM 85/50 W Bp Adv	Beställningsnr.
Underhållsfria batterier 76 Ah	6.654-301.0

KM 85/50 W Bp Pack	Beställningsnr.
80 Ah, lågt underhållsbehov	6.654-048.0

Rekommenderade laddningsaggregat

24 V

	Beställningsnr.
KM 85/50 W Bp Pack Adv	6.654-140.0
KM 85/50 W Bp Adv	6.654-102.0
KM 85/50 W Bp Pack	6.654-067.0

Åtgärder vid störningar

Störning	Åtgärd
Maskinen startar inte	Ladda batterierna
	Kontrollera säkringar, tryck eventuellt in säkringsautomat eller byt ut säkring
	Ta kontakt med Kärcher-kundtjänst
Motorn går, men maskinen kan inte köras	Kontrollera rem och kedja
	Adv-utförande: lossa skjutbyggellås
	Ta kontakt med Kärcher-kundtjänst
Maskinen stannar vid körning i sluttning	Kör i sluttning med mindre lutning
	Ta kontakt med Kärcher-kundtjänst
Maskinen sopar inte riktigt	Kontrollera sopvals och sidoborstar, byt ut vid behov
	Kontrollera sträckning och funktion hos vajrar, byt ut vid behov
	Justera sopspegeln
	Byta ut sopvals
	Ta kontakt med Kärcher-kundtjänst
Maskinen dammar	Kontrollera dammfilter, rengör eller byt ut
	Töm sopbehållaren
	Byt tätningprofil på sopbehållare
	Kontrollera om tätningslisterna är nedslitna, ställ in vid behov eller byt ut
Dålig sopning vid ränder	Efterjustera nedsänkning sidoborste
	Byt sidoborstar
	Ta kontakt med Kärcher-kundtjänst
Nedsänkning sidoborste fungerar inte	Kontrollera Bowden-vajrar hos funktionen nedsänkning sidoborste
	Ta kontakt med Kärcher-kundtjänst
KM 85/50 W Bp Pack Adv Batteriladdarens gula kontrollampa blinkar	se batteriladdarens bruksanvisning
	Ta kontakt med Kärcher-kundtjänst

Försäkran om EU-överensstämmelse

Härmed försäkras vi att nedanstående be-tecknade maskin i ändamål och konstruk-tion samt i den av oss levererade versionen motsvarar EU-direktivens tillämpliga grundläggande säkerhets- och hälsokrav. Vid ändringar på maskinen som inte har godkänts av oss blir denna överensstäm-melseförklaring ogiltig.

Produkt: Sopsugmaskin
Typ: 1.351-xxx

Tillämpliga EU-direktiv
2006/42/EG (+2009/127/EG)
2004/108/EG
2000/14/EG

Tillämpade harmoniserade normer
EN 60335-1
EN 60335-2-29: 2004+A2: 2010
EN 60335-2-72
EN 55014-1: 2006+A1: 2009+A2: 2011
EN 55014-2: 1997+A1: 2001+A2: 2008
EN 61000-3-2: 2006+A1: 2009+A2: 2009
EN 61000-3-3: 2013
EN 62233: 2008

Tillämpad metod för överensstäm-mel-sevärdering

2000/14/EG: Bilaga V
Ljudeffektsnivå dB(A)
Upmätt: 82
Garanterad: 83

Undertecknade agerar på order av och med fullmakt från företagsledningen.

H. Jenner
CEO

S. Reiser
Head of Approval

Dokumentationsbefullmäktigad:
S. Reiser

Alfred Kärcher GmbH & Co. KG
Alfred-Kärcher-Str. 28 - 40
71364 Winnenden (Germany)
Tel.: +49 7195 14-0
Fax: +49 7195 14-2212

Winnenden, 2012/04/01

Garanti

I respektive land gäller de garantivillkor som publicerats av våra auktoriserade dist-ributörer. Eventuella fel på aggregatet re-pareras utan kostnad under förutsättning att det orsakats av ett material- eller tillverk-ningsfel. I frågor som gäller garantin ska du vända dig med kvitto till inköpsstället eller närmaste auktoriserade serviceverkstad.

Tekniska data

		KM 85/50 W Bp 1.351-107.0	KM 85/50 W Bp Adv 1.351-108.0	KM 85/50 W Bp Pack 1.351-114.0	KM 85/50 W Bp Pack Adv 1.351-115.0
Maskindata					
Längd x Bredd x Höjd	mm	1355 x 910 x 1155	1355 x 910 x 1155	1355 x 910 x 1155	1355 x 910 x 1155
Vikt	kg	115	115	175	195
Färd- och sophastighet	km/h	4,5	4,5	4,5	4,5
Lutningsgrad (max.)	%	2	2 (15 med extra- broms 2.640-301.0)	2	2 (15 med extra- broms 2.640-301.0)
Sopvalsdiameter	mm	250	250	250	250
Sidborste diameter	mm	410	410	410	410
Yteffekt max.	m ² /h	3825	3825	3825	3825
Arbetsbredd utan sidoborstar	mm	610	610	610	610
Arbetsbredd med sidoborstar	mm	850	850	850	850
Sopbehållarens volym	l	50	50	50	50
Skyddssätt droppvattenskyddad	--	IPX 3	IPX 3	IPX 3	IPX 3
Motor					
Typ	--	Likströmpermanent- magnetmotor	Likströmpermanent- magnetmotor	Likströmpermanent- magnetmotor	Likströmpermanent- magnetmotor
Spänning	V	24	24	24	24
Normeffekt	W	750	750	750	750
Varvtal	1/min	2600	2600	2600	2600
Batterier					
Typ	--	--	--	2x 12 V, lågt under- hållsbehov	2x 12 V, underhålls- fria
Kapacitet	Ah	--	--	80	100
Drifttid efter flera uppladdningar	h	ca. 2,7	ca. 2,7	ca. 2,7	ca. 2,7
Filter- och sugsystem					
Filteryta findammfilter	m ²	2,3	2,3	2,3	2,3
Användningskategori filter för ej häl- sovådliga damm	--	L	L	L	L
Märkundertryck sugsystem	mbar	4	4	4	4
Märkvolumström sugsystem	l/s	45	45	45	45
Omgivningsförhållanden					
Temperatur	°C	-5 till +40	-5 till +40	-5 till +40	-5 till +40
Luftfuktighet, ingen dagning	%	0 - 90	0 - 90	0 - 90	0 - 90
Beräknade värden enligt EN 60335-2-72					
Brusnivå					
Ljudtrycksnivå L _{pA}	dB(A)	66	66	66	66
Osäkerhet K _{pA}	dB(A)	1	1	1	1
Ljudteffektsnivå L _{WA} + Osäkerhet K _{WA}	dB(A)	83	83	83	83
Vibrationer i apparaten					
Hand-Arm Vibrationsvärde	m/s ²	<2,5	<2,5	<2,5	<2,5
Osäkerhet K	m/s ²	0,2	0,2	0,2	0,2

 Lue tämä alkuperäisiä ohjeita ennen laitteesi käyttämistä, säilytä käyttöohje myöhempää käyttöä tai mahdollista myöhempää omistajaa varten. Lue turvaohjeet nro 5.956-250 ehdottomasti ennen laitteen ensimmäistä käyttökertaa!

Sisällysluettelo

Turvaohjeet	FI	.. 1
Yleisiä ohjeita	FI	.. 1
Käyttöohjeessa esiintyvät symbolit	FI	.. 1
Toiminta	FI	.. 2
Käyttötarkoitus	FI	.. 2
Sopivat päällysteet	FI	.. 2
Ympäristönsuojelu	FI	.. 2
Ohjaus- ja käyttölaitteet	FI	.. 3
Ohjauspaneeli	FI	.. 3
Pääkytkin	FI	.. 3
Väritunnukset	FI	.. 3
Laitekannen avaus	FI	.. 4
Laitekannen sulkeminen	FI	.. 4
Ennen käyttöönottoa	FI	.. 4
Purkaminen lavalta	FI	.. 4
Sivuharjan asennus	FI	.. 4
Akut	FI	.. 4
Käyttöönotto	FI	.. 5
Yleisiä ohjeita	FI	.. 5
Tarkastus- ja huoltotyöt	FI	.. 5
Käyttö	FI	.. 5
Laitteen käynnistys	FI	.. 5
Laitteen ajaminen	FI	.. 6
Lakaisukäyttö	FI	.. 6
Pölysuodattimen puhdistus	FI	.. 6
Roskasäiliön tyhjennys	FI	.. 6
Laitteen kytkeminen pois päältä	FI	.. 6
Kuljetus	FI	.. 6
Säilytys	FI	.. 7
Seisonta-aika	FI	.. 7
Hoito ja huolto	FI	.. 7
Yleisiä ohjeita	FI	.. 7
Puhdistaminen	FI	.. 7
Huoltovälit	FI	.. 7
Huoltotoimenpiteet	FI	.. 7
Tarvikkeet	FI	.. 10
Suosittelavat akut	FI	.. 10
Suosittelavat latauslaitteet	FI	.. 10
Häiriöapu	FI	.. 11
EU-standardinmukaisuustodistus	FI	.. 11
Takuu	FI	.. 11
Tekniset tiedot	FI	.. 12

Turvaohjeet

Yleisiä ohjeita

Jos havaitset pakkauksesta purkaessasi kuljetusvaurioita, ota yhteyttä myyjäliikkeeseen.

- Laitteeseen kiinnitetyt varoitus- ja opastuskilvet antavat tärkeitä ohjeita turvallista käyttöä varten.
- Tämän käyttöohjeen ohjeiden ohella on noudatettava lainmukaisia yleisiä turvallisuus- ja tapaturmantorjuntamääräyksiä.

Ajokäyttö

Vaara

Loukkaantumisvaara!

Kaatumisvaara suurissa nousuissa.

Kaatumisvaara liian suurissa sivunousuissa.

→ KM 85/50 W Bp

KM 85/50 W Bp Pack

Aja ajosuunnassa olevaa nousuja vain, jos nousun kaltevuus on enintään 2%.

Aja poikittain ajosuuntaan olevia nousuja vain, kun kaltevuus on enintään 2%.

→ KM 85/50 W Bp Adv

KM 85/50 W Bp Pack Adv

Aja ajosuunnassa olevaa nousuja vain, jos nousun kaltevuus on enintään 15%.

Aja poikittain ajosuuntaan olevia nousuja vain, kun kaltevuus on enintään 2%.

Kaatumisvaara epästabiililla alustalla.

→ *Laitetta on liikutettava ainoastaan kiinteällä alustalla.*

– Laitetta käytettäessä on noudatettava ajoneuvoja koskevia moottoriajoneuvoja koskevia ohjeita, säännöksiä ja lakeja.

– Käyttäjän on käytettävä laitetta tarkoituksenmukaisesti. Käyttäjän on huomioitava paikalliset olosuhteet ja työskennellessään laitteella kiinnitettävä huomiota muihin henkilöihin, erityisesti lapsiin.

– Laitetta saa käyttää vain sellainen henkilö, joka on perehtynyt laitteen käsitteelyyn tai on osoittanut, että on pätevä käyttämään laitetta. Lisäksi käyttäjän oltava valtuutettu kyseisen laitteen käyttöön.

– Lapset tai nuoret henkilöt eivät saa käyttää laitetta.

→ Laitteen luvattoman käytön estämiseksi, poista avain pääkytkimestä.

→ Älä koskaan jätä laitetta ilman valvontaa niin kauan kuin moottori on käynnissä. Käyttäjä saa poistua koneesta vasta, kun moottori on sammutettu, laite on varmistettu tahattoman liikkumisen varalta, seisontajarru on laitettu päälle ja virta-avain poistettu päävirtakytkimestä.

Akkukäyttöiset laitteet

Huomautus: Takuu on voimassa ainoastaan käytettäessä Kärcherin suosittelemia akkuja ja latauslaitteita.

- Akun valmistajan käyttöohjeita on ehdottomasti noudatettava. Huomioi akkujen käsittelyssä laissa annettuja suosituksia.
- Älä koskaan jätä tyhjää akkua lataamattomaksi, vaan lataa se uudelleen mahdollisimman pian.
- Pidä akku puhtaana ja kuivana välttääksesi virtavuotoja. Suojaa akku epäpuhtauksilta, kuten esim. metallipölyltä.
- Älä aseta työkaluja tai muita vastaavia akun päälle. Oikosulku- ja räjähdysvaara.
- Älä koskaan tupakoi, käsittele avotulta tai kipinää aiheuttavia laitteita akun läheisyydessä tai tilassa, jossa lataat akkua. Räjähdysvaara.
- Älä kosketa kuumia osia, kuten esim. käyttömootoria (palovammavaara).
- Käsittele akkuhappoa varovasti. Noudata vastaavia turvaohjeita!
- Käytetyt akut on hävitettävä EU-direktiivin 91/157 ETY mukaisesti.

Varusteet ja varaosat

- Vain sellaisten lisävarusteiden ja varaosien käyttö on sallittua, jotka valmistaja on hyväksynyt. Alkuperäiset lisävarusteet ja varaosat takaavat, että laitetta voidaan käyttää turvallisesti ja häiriöttömästi.
- Tärkeimpien osien varaosaluettelo löytyy tämän käyttöohjeen lopusta.
- Saat lisätietoja varaosista osoitteesta www.karcher.fi, osiosta Huolto.

Käyttöohjeessa esiintyvät symbolit

VAARA

Varoittaa välittömästi uhkaavasta vaarasta, joka voi aiheuttaa vakavan ruumiinvamman tai johtaa kuolemaan.

VAROITUS

Varoittaa mahdollisesti vaarallisesta tilanteesta, joka voi aiheuttaa vakavan ruumiinvamman tai voi johtaa kuolemaan.

VARO

Viittaus mahdollisesti vaaralliseen tilanteeseen, joka voi aiheuttaa lievän ruumiinvamman tai aineellisia vahinkoja.

Toiminta

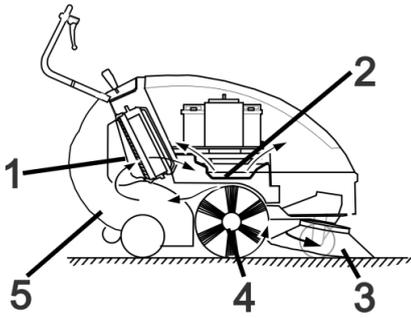

Lakaisukone toimii yliheittoperiaatteen mukaan.

- Sivuharja (3) puhdistaa lakaisupinnan nurkat ja reunat ja siirtää lian lakaisutelan kulkuradalle.
- Pyörivä lakaisutela (4) siirtää lian suoraan roskasäiliöön (5).
- Astiassa pölisevä pöly erotetaan pölynsuodattimella (1) ja suodatettu puhdas ilma imuroidaan pois imupuhaltimella (2).

Käyttötarkoitus

Käytä lakaisukonetta ainoastaan tämän käyttöohjeen ohjeiden mukaisesti.

- Ennen lailleen käyttöä on tarkistettava yhdessä toimintalaitteiden kanssa, että se on asianmukaisessa kunnossa ja käyttöturvallisuus on taattu. Jos kunto ei ole moitteeton, laitteen ja varusteiden käyttö ei ole sallittua.
- Tämä lakaisukone on tarkoitettu sisä- ja ulkoalueiden likaantuneiden pintojen lakaisemiseen.
- Laitetta ei ole tarkoitettu julkisten liikenneteiden puhdistamiseen.
- Laite ei sovellu terveydelle haitallisten pölyjen imemiseen.
- Laitetta ei saa muuttaa.
- Älä koskaan lakaise/ime räjähdysherkkiä nesteitä, palavia kaasuja sekä laimentamattomia happoja tai liuottimia! Niihin kuuluvat bensiini, värihennusaineet, tai polttoöljy, jotka voivat muodostaa räjähdysherkkiä höyryjä tai seoksia pyörrevirtauksen seurauksena imuilman kanssa, lisäksi asetoni, laimentamattomat hapot ja liuottimet, koska ne syövyttävät laitteessa käytettyjä materiaaleja.
- Älä lakaise/ime mitään palavaa tai hehkuva.
- Laite soveltuu vain käyttöohjeessa mainittuja päällysteitä varten.
- Ajo on sallittu vain yrittäjän tai hänen valtuutettunsa koneen käyttöön vapaaksi annetuilla pinnoilla.
- Oleskelu vaara-alueella on kielletty. Käyttö räjähdysalttiissa tiloissa on kielletty.
- Yleensä pätee: Pidä helposti syttyvät aineet kaukana laitteesta (räjähdys-/tulipalovaara).

Sopivat päällysteet

- Asfaltti
- Teollisuuslattia
- Pinnoittamaton lattia
- Betoni
- Kivilaatta

Ympäristönsuojelu

	Pakkausmateriaalit ovat kierrätettäviä. Älä käsittele pakkauksia kotitalousjätteenä, vaan toimita ne jätteiden kierrätykseen.
	Käytetyt laitteet sisältävät arvokkaita kierrätettäviä materiaaleja, jotka tulisi toimittaa kierrätykseen. Paristot ja akut sisältävät aineita, joita ei saa päästää ympäristöön. Toimita tästä syystä vanhat laitteet, paristot ja akut vastaaviin keräilylaitoksiin.

Huomautuksia materiaaleista (REACH)
Ajantasaisia tietoja ainesosista löytyy osoitteesta:

www.kaercher.com/REACH

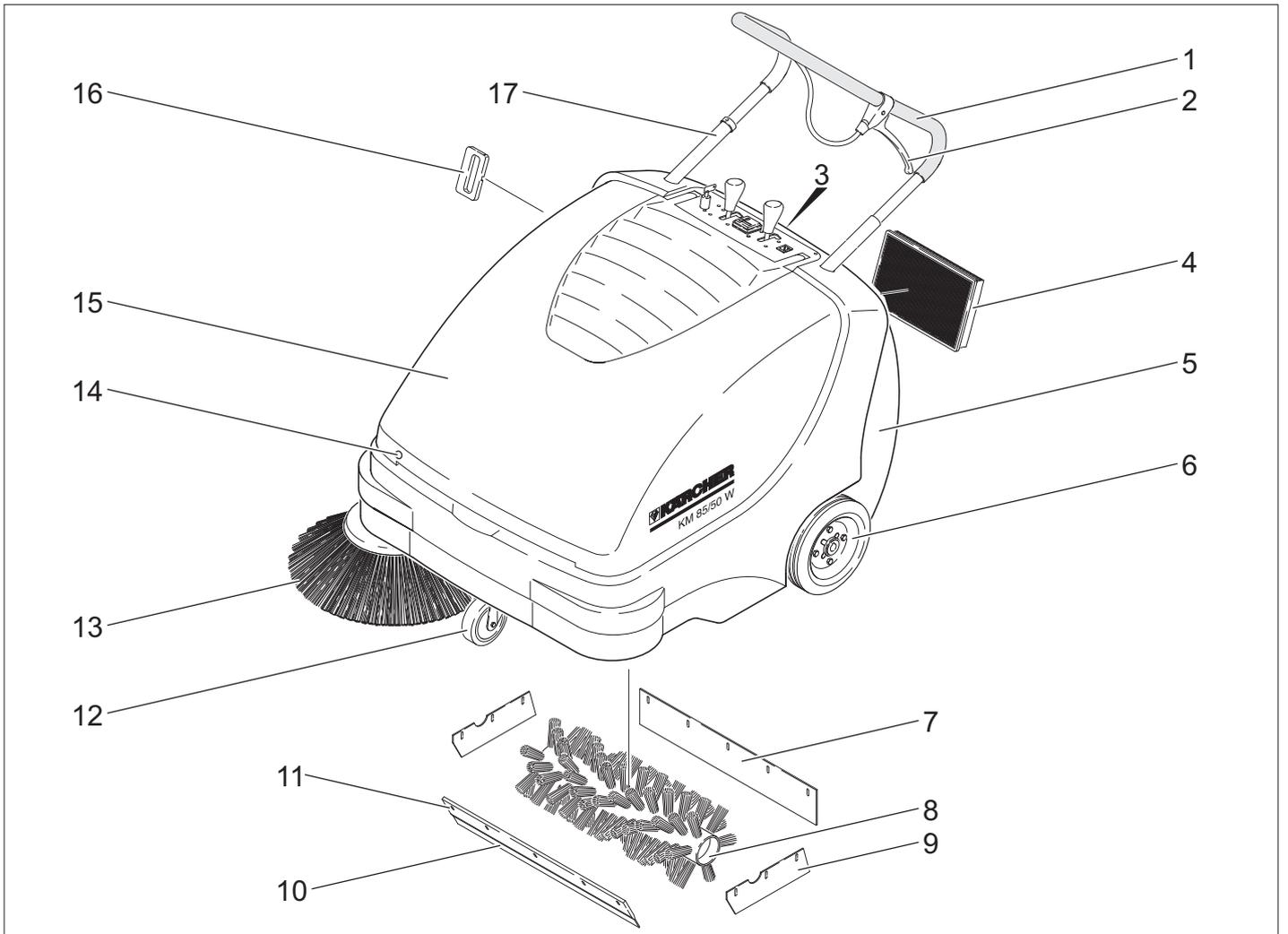

- 1 Työntökahva
- 2 Vipu karkealikaläpän laskemiseen ja nostamiseen
- 3 Roskasäiliön kansi
- 4 Pölysuodatin
- 5 Roskasäiliö
- 6 Käyttöpyörät
- 7 Takimmainen tiivistyslista
- 8 Lakaisutela
- 9 Sivutiivistyslista
- 10 Etumainen tiivistyslista
- 11 Karkealikaläppä
- 12 Ohjauksella ja seisontajarru
- 13 Sivuharjat
- 14 Kansilukko
- 15 Pölysuoja
- 16 Pölysuodattimen puhdistus
- 17 Työntöyksen lukitus
KM 85/50 W Bp Adv
KM 85/50 W Bp Pack Adv

Ohjauspaneeli

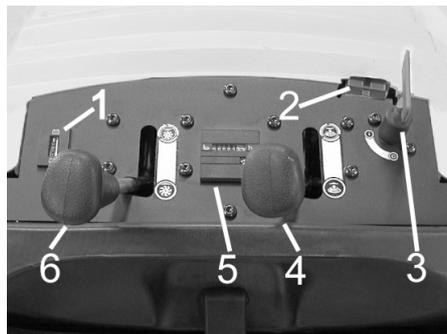

- 1 Akkujen lataustilan valvontanäyttö
- 2 Akkujen latausliitin
KM 85/50 W Bp
KM 85/50 W Bp Adv
- 3 Pääkytkin
- 4 Sivuharjojen nosto/lasku
- 5 Käyttötuntilaskin
KM 85/50 W Bp Adv
KM 85/50 W Bp Pack Adv
- 6 Lakaisutelan nosto/lasku
KM 85/50 W Bp Adv
KM 85/50 W Bp Pack Adv

Pääkytkin

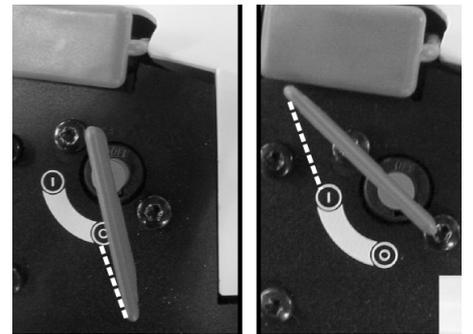

0	Moottori ei käynnissä
1	Moottori käy

Virta-avaimen poistaminen:
Kierrä pääkytkimen virta-avain asentoon "0" ja vedä sitten avain pois.

Väritunnukset

- Puhdistusprosessin käyttöelimet ovat keltaisia.
- Huollon ja servicen käyttöelimet ovat vaaleanharmaat.

Laitekannen avaus

Huomautus: Laitteen kuomu lukitaan päävirtakytkimen avaimella. Avaimen voi poistaa vain, kun laitekuomu on lukittuna.

- Pistä virta-avain laitekannen lukkoon ja kierrä 180°.
- Avaa laitekansi.



- Varmista laitteen kuomu tukitangolla kiinnimenemisen estämiseksi.

Laitekannen sulkeminen

- Poista kuomun tukitanko.
- Sulje laitekupu.
- Lukitse laitekansi pääkytkimen virta-avaimella.

Ennen käyttöönottoa

Purkaminen lavalta

⚠ VAARA

Loukkaantumis- ja vahingoittumisvaara! Älä käytä haarukkatrukkia koneen purkamiseen auton lavalta.

Menettele lavalta purkamisessa seuraavasti:

- Leikkaa muovinen pakkausnauha rikki ja poista kalvo.
- Poista pyörien varmistuksena olevat puupalat ja työnnä laite käsin lavalta.

Sivuharjan asennus

- KM 85/50 W Bp Adv
- KM 85/50 W Bp Pack Adv
- Käännä työntöaisan lukitusta vastapäivään, aisan lukitus poistuu.
- Poista roskasäiliö.
- Käännä laite työntöaisasta selälleen.



- Liitä sivuharja vääntiön päälle ja ruuvaa se kiinni.
- Nosta laite pystyyn.

Akut

Akkua koskevat turvaohjeet

Huomioi akkujen käsittelyssä ehdottomasti seuraavat varoitukset:

	Huomioi ohjeet, jotka ovat akun päällä, käyttöohjeessa ja ajoneuvon käyttöohjeessa!
	Käytä silmäsuojusta!
	Pidä lapset loitolla haposta ja akuista!
	Räjähdysvaara!
	Avotuli, kipinät ja tupakointi kielletty!
	Syöpymsvaara!
	Ensiapu!
	Varoitus!
	Hävittäminen!
	Älä heitä akkua jäteastiaan!

⚠ Vaara

Räjähdysvaara! Älä laita työkaluja tai vastaavia akun päälle, ts. ei napojen eikä kenoliitosten päälle.

⚠ Vaara

Loukkaantumisvaara! Elä päästä koskaan haavoja kosketukseen lyijyn kanssa. Puhdista aina kädet lopetettuasi akkuun kohdistuvat työt.

⚠ Vaara

Palo- ja räjähdysvaara!

- Tupakointi ja avotulen käyttö ovat kiellettyjä.
- Tilojen, joissa akkuja ladataan, on oltava kunnolla läpituuletetut, koska akkuja ladattaessa kehittyy räjähtäviä kaasuja.

⚠ Vaara

Syöpymsvaara!

- Huuhtelee happoruiskeet silmistä tai iholta runsaalla puhtaalla vedellä.
- Mene sen jälkeen välittömästi lääkärin hoidettavaksi.
- Pese happoruiskeen saaneet vaatteet vedellä.

Akkujen asetus paikalleen

- KM 85/50 W Bp
- KM 85/50 W Bp Adv

Huomautus: Suositeltavat akut ja latauslaite, katso kohtaa Lisävarusteet.

- Avaa laitekansi.
- Varmista laitteen kuomu tukitangolla kiinnimenemisen estämiseksi.

VARO

Vaurioitumisvaara. Irrota vaijeri kiinnityspelistä ennen akkujen asettamista paikalleen.

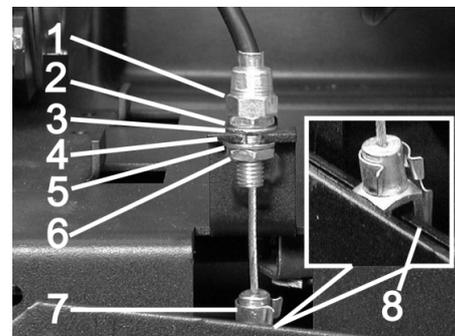

- 1 Säättömutteri
- 2 Mutteri
- 3 Levy
- 4 Kiinnityspeltti
- 5 Levy
- 6 Vastamutteri
- 7 Haarukkapää
- 8 Vipu

Vaijerin irrotus:

- Poista haarukkapään ja vivun kiinnitystappi.
- Löysää vastamutteria.
- Poista säättömutteri pidikepelistä.

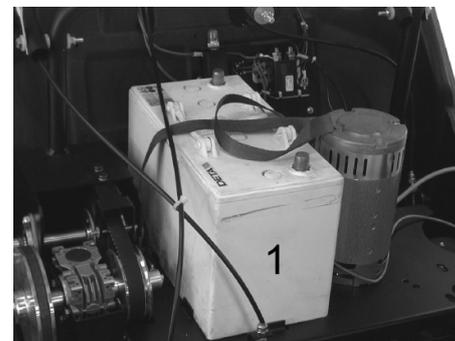

- Aseta akku moottorikannattimeen.
- Varmista akku kiinnityshihnalla.

Vaijerin asennus paikalleen:

- Laita säättömutteri pidikepelttiin.
- Kiristä vastamutteri.
- Aseta haarukkapää vipuun ja kiinnitä haarukkapää tapilla vipuun ja varmista.

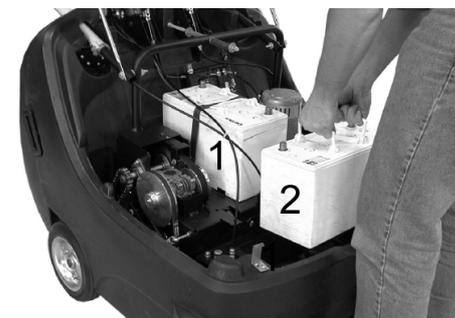

- Aseta toinen akku akkulaatikoon.

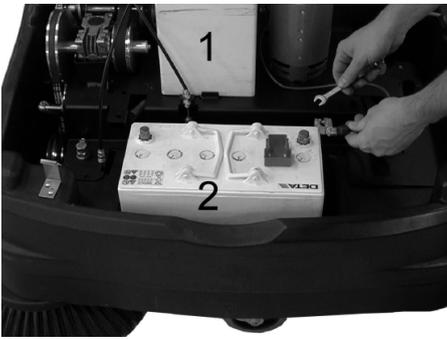

→ Liitä napaliitin (punainen kaapeli) akun (2) plusnapaan (+).

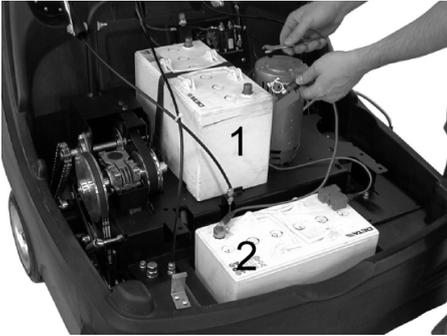

→ Kiinnitä yhdyskaapelit akkuihin.

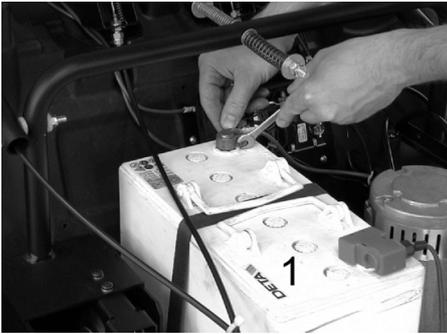

→ Liitä napaliitin akun (1) miinusnapaan (-).

Huomautus: Tarkasta, että akun navat ja napaliittimet on suojattu riittävästi napasuojarasvalla.

VARO

Lataa akut ennen laitteen käyttöön ottamista.

Akkujen lataus

⚠ Vaara

Loukkaantumisaara! Noudata turvallisuusmääräyksiä akkujen käsittelyssä. Noudata latauslaitteen valmistajan käyttöohjetta.

→ Kytke laite pois päältä.

■ KM 85/50 W Bp Adv



→ Vedä akkujen latausliittimen peitetulppa irti.

→ Työnä latauslaitteen virtapistoke latausliittimeen.

→ Liitä virtapistoke pistorasiaan ja kytke, jos tarpeen, latauslaite päälle.

■ KM 85/50 W Bp Pack Adv

→ Avaa laitekansi.

→ Varmista laitteen kuomu tukitangolla kiinnimenemisen estämiseksi.

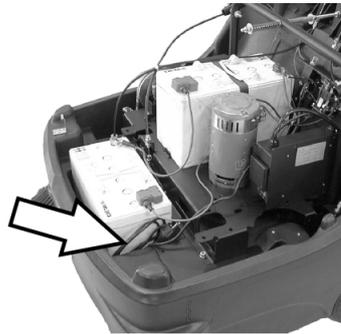

→ Liitä integroidun latauslaitteen virtapistoke pistorasiaan.

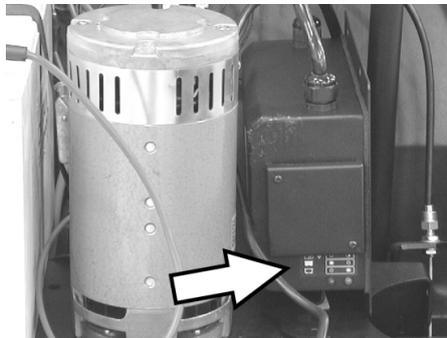

Lataustilan näyttö

Akkuja ladataan	Valvontalampussa keltainen valo
Akut ovat ladattuna	Valvontalampussa on vihreä valo
Häiriö	Valvontalampussa vilkkuu keltainen valo

■ KM 85/50 W Bp

■ KM 85/50 W Bp Pack

→ Avaa laitekansi.

→ Varmista laitteen kuomu tukitangolla kiinnimenemisen estämiseksi.

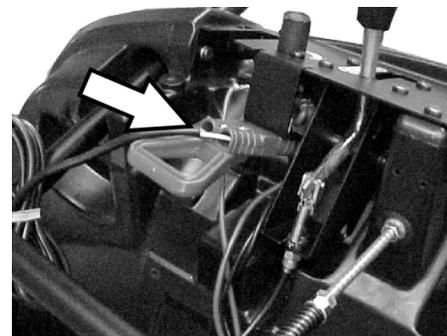

→ Työnä latauslaitteen virtapistoke latausliittimeen.

→ Liitä virtapistoke pistorasiaan ja kytke, jos tarpeen, latauslaite päälle.

Paristojen poistaminen

→ Avaa laitekansi.

→ Varmista laitteen kuomu tukitangolla kiinnimenemisen estämiseksi.

→ Irrota napaliitin akun (1) miinusnavasta (-).

→ Irrota akkujen liitäntäjohtot.

→ Irrota napaliitin akun (2) plusnavasta (+).

→ Ota toinen akku akkulaatikosta.

→ Irrota vaijeri (katso Akkujen asetus paikalleen)

→ Irrota ensimmäisen akun kiinnityshihna.

→ Poista ensimmäinen akku moottorikannattimelta.

→ Hävitä käytetyt paristot voimassa olevien määräysten mukaisesti.

Käyttönotto

Yleisiä ohjeita

→ Pysäytä lakaisukone tasaiselle pinnalle.

→ Sammuta moottori.

→ Lukitse seisontajarru.

→ (vain Adv-malli)

Käännä työntöaisan lukitusta myötävään, aisa on lukituksessa.

Tarkastus- ja huoltotyöt

→ Tarkasta akun latautumistila.

→ Tarkasta sivuharja.

→ Tarkasta lakaisutela.

→ Puhdista pölysuodatin.

→ Tyhjennä roskasäiliö.

Huomautus: Kuvaus, katso lukua Hoito ja huolto.

Käyttö

Laitteen käynnistys

Huomautus: Käytä laitetta vain laitekuomun ollessa suljettuna.

→ Irrota seisontajarru.



→ Käännä työntöaisan lukitusta myötävään, aisa on lukituksessa.

Laitetta voi siirtää käsin.

→ Kierrä virta-avain asentoon "1".

Huomautus: Lakaisutela ja sivuharja pyöriävät.

Laitteen ajaminen

- KM 85/50 W Bp Adv
- KM 85/50 W Bp Pack Adv

VAARA

Laitte voi ajaa yhtä nopeasti eteen- ja taaksepäin. Vedä siksi työntöaisasta varovasti taaksepäin, kun ajat taaksepäin.



- Käännä työntöaisan lukitusta vastapäivään, aisan lukitus poistuu.

Ajaminen eteenpäin

- Paina työntöaisaa eteenpäin.

Ajaminen taaksepäin

- Vedä työntöaisaa taaksepäin.

- KM 85/50 W Bp

- KM 85/50 W Bp Pack

Ajaminen eteenpäin

- Paina työntöaisaa eteenpäin.

Ajaminen esteiden yli

Ajaminen enintään 30 mm korkuisten kiinteiden esteiden yli:

- Nosta karkealikaläppä.

- aja hitaasti ja varovasti eteenpäin yli.

Ajaminen yli 30 mm korkeiden kiinteiden esteiden yli:

- ajo esteiden yli on sallittu vain sopivan rampin avulla.

Lakaisukäyttö

VAARA

Loukkaantumiswaara! Kun karkealikaläppä on avattu, lakaisutela voi singota kiviä tai sepeliä eteenpäin. Kiinnitä huomiota siihen, ettei henkilöitä, eläimiä tai esineitä vaaranneta.

VARO

Älä lakaise pakkausnauhoja, lankoja tai muuta sellaista sisään, tämä voi johtaa lakaisumekaniikan vaurioitumiseen.

Huomautus: Jotta saavutettaisiin optimaalinen puhdistustulos, ajonopeus sovitettava olosuhteiden mukaiseksi.

Lakaisu karkealikaläppä nostettuna

Huomautus: Kun aiotaan lakaista suurempia, maks. 50 mm korkuisia esineitä esim. juomatölkkejä, karkealikaläppä on tällöin nostettava hetkeksi ylös.

Nosta karkealikaläppä.

- Vedä karkealikaläpän nostovivusta.

Karkealikaläpän laskeminen alas:

- Irrota ote karkealikaläpän nostovivusta.

Huomautus: Optimaalinen puhdistustuloksen voi saavuttaa vain, kun karkealikaläppä on laskettuna täysin alas.

Lakaisu sivuharjoilla



- Päästä vipu lukituksesta. Sivuharja laskeutuu.

Lakaisutelan laskeminen alas

KM 85/50 W Bp Adv

KM 85/50 W Bp Pack Adv



- Päästä vipu lukituksesta. Lakaisutela laskeutuu alas.

Kuivan pohjan lakaiseminen

Huomautus: Roskasäiliö on tyhjennettävä käytön aikana säännöllisin väliajoin.

Huomautus: Pölysuodatin on puhdistettava käytön aikana säännöllisin väliajoin.

Kostean tai märän pohjan lakaiseminen

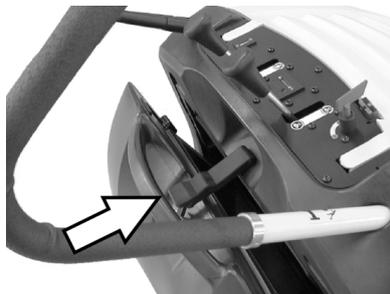

- Avaa roskasäiliön kansi ja anna sen olla saranoissaan.

Roskasäiliö nousee n. 8 cm.

Huomautus: Näin suodatin suojataan kosteudelta.

Pölysuodattimen puhdistus

- Liikuta suodattimenpuhdistimen kahvaa useaan kertaan sinne ja tänne.

Roskasäiliön tyhjennys

- Puhdista pölysuodatin.
- Avaa roskasäiliön kansi.

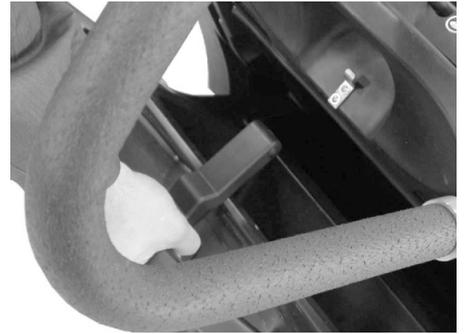

- Irrota kansi saranoistaan.



- Vedä roskasäiliö ulos.
- Tyhjennä roskasäiliö.
- Työnnä roskasäiliö sisään.
- Aseta roskasäiliön kansi saranoihinsa.
- Sulje kansi.

Huomautus: Roskasäiliö on varustettu kuljetuspyörillä.

Laitteen kytkeminen pois päältä

- Kierrä virta-avain asentoon "0".
- Kierrä pääkytkimen virta-avain asentoon "0" ja vedä sitten avain pois.
- Nosta sivuharjat ylös.
- (vain Adv-malli)
Nosta lakaisutela.
- Lukitse seisontajarru.

Kuljetus

VAARA

Loukkaantumis- ja vahingoittumisvaara! Huomioi kuljetettaessa laitteen paino.

- Lukitse seisontajarru.
- Irrota akut liittimistään.
- Varmista laite renkaiden kohdalta kiiloilla.
- Varmista laite kiinnityshihnoilla tai köysillä.
- Kun kuljetat laitetta ajoneuvoissa, varmista laite liukumisen ja kaatumisen varalta kulloinkin voimassa olevien ohjesääntöjen mukaisesti.
- KM 85/50 W Bp Adv
KM 85/50 W Bp Pack Adv
Käännä työntöaisan lukitusta myötapäivään, aisa on lukituksessa.



- 1 Kiinnityskohta työntökaaren yläpuolella
- 2 Kiinnityskohta laitekannen alla

Huomautus: Huomioi perusrungossa sijaitsevien kiinnitysalueiden merkinnät (ketjusymbolit).

Säilytys

VAARA

Loukkaantumis- ja vahingoittumisvaara! Huomioi säilytettäessä laitteen paikko.

Seisonta-aika

Jos lakaisukonetta ei käytetä pitempään aikaan, on huomioitava seuraavat kohdat:

- Pysäytä lakaisukone tasaiselle pinnalle.
- Kierrä pääkytkimen virta-avain asentoon "0" ja vedä sitten avain pois.
- Lukitse seisontajarru.
- Varmista, että lakaisukone pysyy paikoillaan.
- KM 85/50 W Bp Adv
KM 85/50 W Bp Pack Adv
Käännä työntöaisan lukitusta myötäpäivään, aisa on lukituksessa.
- (vain Adv-malli)
Nosta lakaisutela.
- Nosta sivuharjat ylös.
- Puhdista lakaisukone sisä- ja ulkopuolelta.
- Pysäköi laite suojattuun ja kuivaan paikkaan.
- Irrota akut liittimistään.
- Lataa akku sekä suorita lataus sen jälkeen aina n. 2 kuukauden välein.

Hoito ja huolto

Yleisiä ohjeita

- Laitteen korjaustöitä saa suorittaa vain valtuutetut asiakaspalvelupisteet tai kyseisen alan ammattihenkilöt, jotka tuntevat voimassaolevat turvallisuussäädökset.
- Siirrettävien, ammattikäyttöön tarkoitettujen laitteiden käytössä on noudatettava laitteita koskevia turvallisuusmääräyksiä.

Puhdistaminen

VARO

Vaurioitumisvaara! Laitteen puhdistukseen ei saa käyttää vesiletkua tai korkeapainepesuria (oikosulkuvaara tai muu vaurioitumisvaara).

Laitteen sisäpuhdistus

⚠ Vaara

Loukkaantumisvaara! Käytä pölynsuojamaskia ja suojalaseja.

- Avaa laitekansi.
- Puhdista laite liinalla.
- Puhalla laite puhtaaksi paineilmalla.
- Sulje laitekupe.

Laitteen ulkoinen puhdistus

→ Puhdista laite kostealla, miedolla pesuliipeällä kostutetulla liinalla.

Huomautus: Älä käytä aggressiivisia puhdistusaineita.

Huoltovälit

Käyttötuntilaskuri

KM 85/50 W Bp Adv
KM 85/50 W Bp Pack Adv

Huomautus: Käyttötuntilaskuri osoittaa huoltojen ajankohdan.

Asiakkaan suorittama huolto

Päivittäinen huolto:

- Tarkasta, ovatko lakaisutela ja sivuharja kuluneita ja onko niihin takertunut nauhoja.
- Tarkasta kaikkien ohjauselementtien toiminta.
- Tarkasta kaikkien valvontalamppujen toiminta.

Viikoittainen huolto:

- Tarkasta käyttöihnojen ja käyttöketjun kireys, kuluneisuus ja toiminta.
- Tarkasta liukuvarsien ja liikkuvien osien kitkaton kulku.
- Tarkasta pölysuodattimen tiivistelista.
- Tarkasta suodatinpuhdistimen toiminta.
- Tarkasta tiivistyslistojen säätö ja kuluneisuus lakaisualueella.
- Tarkasta lakaisutelan lakaisupeili.
- Tarkasta lakaisutelan ja sivuharjan toiminta.
- Puhdista pölysuodatin.

Huomautus: Katso kuvaus luvusta Huoltotyöt.

Huomautus: Kaikki asiakkaan tehtäviin kuuluvat huolto- ja ylläpitotyöt on annettava koulutetun ammattihenkilön tehtäväksi. Tarvittaessa voi aina käyttää Kärcher-myyntiliikkeen huoltopalveluja.

Asiakaspalvelun suorittama huolto

Huolto 5 käyttötunnin jälkeen:

- Ensimmäisen tarkastuksen suoritus.

Huolto 50 käyttötunnin välein
Huolto 100 käyttötunnin välein
Huolto 500 käyttötunnin välein

Huomautus: Takuun voimassaolo edellyttää, että valtuutettu Kärcher-asiakaspalvelu suorittaa kaikki takuuajana ajankohtaiset huolto- ja kunnossapitotyöt huoltovihkon mukaisesti.

Huoltotoimenpiteet

Esivalmistelu:

- Pysäytä lakaisukone tasaiselle pinnalle.
- Kierrä pääkytkimen virta-avain asentoon "0" ja vedä sitten avain pois.
- Lukitse seisontajarru.
- KM 85/50 W Bp Adv
KM 85/50 W Bp Pack Adv
Käännä työntöaisan lukitusta myötäpäivään, aisa on lukituksessa.

Yleiset turvaohjeet

⚠ VAARA

Loukkaantumisvaara!

Sammuttamisen jälkeen moottorin jälkikäynti kestää n. 3 - 4 sekuntia. Tänä aikana on oltava ehdottomasti kaukana käyttöalueesta.

→ Sähkölaitteita huollettaessa tai korjattaessa on akkupistoke tai akku irrotettava.

- Ennen koneen puhdistamista ja huoltamista, osien vaihtamista tai muuntamista toisenlaista toimintaa varten, kone on sammutettava, avain on poistettava pääkytkimestä ja akkupistoke on vedettävä irti tai akku on kytkettävä irti.

Tarkasta akkujen latautumistila.

- Kierrä virta-avain asentoon "1".

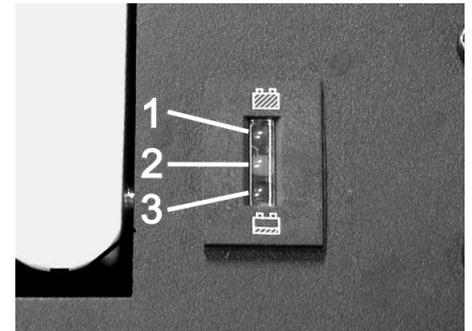

- 1 Vihreä: Akut ladattuna
- 2 Keltainen: Käyttöaikaa jäljellä n. 5 - 10 minuuttia
- 3 Punainen: Laite kytkeytyy pois päältä - lataa akut

Lakaisutelan tarkastus

- Lukitse seisontajarru.
- Poista roskasäiliö.



- Poista nauhat tai narut lakaisutelasta.

Lakaisutelan vaihto

Vaihto on tarpeen, jos lakaisutulos huononee silmin nähden harjasten kulumisen myötä.

- KM 85/50 W Bp Adv
KM 85/50 W Bp Pack Adv
Käännä työntöaisan lukitusta vastapäivään, aisan lukitus poistuu.
- Poista roskasäiliö.
- Käännä laite työntöaisasta selälleen.

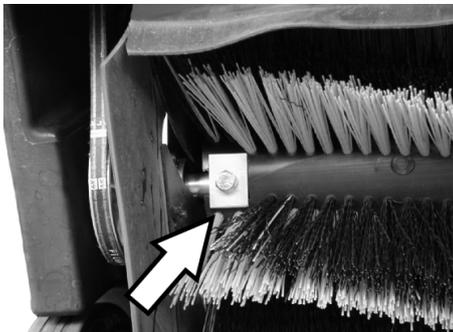

- Poista kiinnitysruuvit vasemmalla ja oikealla.

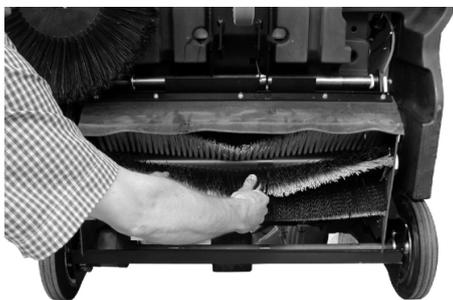

- Poista lakaisutela alaspäin.

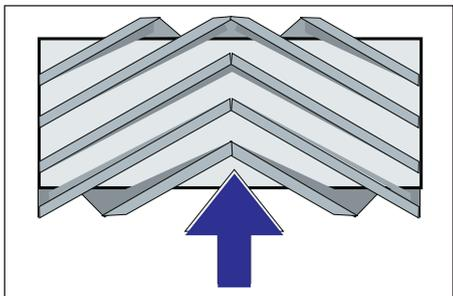

Lakaisutelan asennuspaikka ajosuuntaan

- Aseta ja kiinnitä uusi lakaisutela paikalleen.

Huomautus: Kun asennat uutta lakaisutela paikalleen, huomioi harjassarjan oikea sijainti.

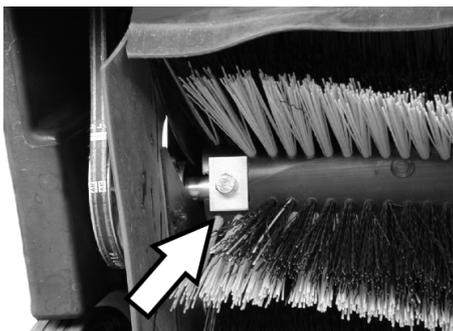

Huomioi suorakulmaisten lukituslevyjen oikea asento. Niiden on oltava limittäin lakaisutelan kanssa ylhäällä ja alhaalla.

Huomautus: Uuden lakaisutelan asennuksen jälkeen lakaisupeili on säädettävä uudelleen.

Lakaisutelan lakaisupeilin tarkastus ja säätö

- Aja lakaisukone tasaisella ja sileällä pohjalle, joka on selvästi pölyn tai liidin peittämä
- Lukitse seisontajarru.
- Anna lakaisutelan pyöriä n. 15-30 sekuntia.
- Nosta lakaisukonetta edestä ja aja sivuun.

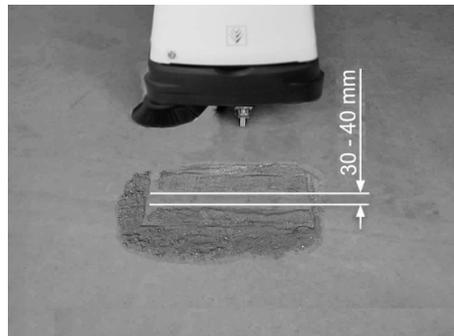

Lakaisupeilin (lakaisutelan maahankosketuspinnan) muoto muodostaa tasaisen suorakulman, joka on 30-40 mm leveä.

■ Lakaisupeilin leveyden säätö:

KM 85/50 W Bp Adv
KM 85/50 W Bp Pack Adv

Huomautus: Jos kosketuspinta on liian kapea ja laskuvaijeri on kireällä harjattelun ollessa laskettuna alas, vaijeria on säädettävä.



- Säädä harjattelun kosketuspinnan leveys vaijeria säätämällä.
- Tarkasta lakaisupeili.

→ Tarkasta lakaisupeili.

■ Lakaisupeilin leveyden säätö:

KM 85/50 W Bp
KM 85/50 W Bp Pack



1 Kiertonuppi

- Kiertonupin kiertäminen:

- Myötäpäivään: Lakaisutelan kosketuspinta kapenee
- Vastapäivään: Lakaisutelan kosketuspinta levenee
- Tarkasta lakaisupeili.

Sivuharjan vaihto

Vaihto on tarpeen, jos lakaisutulos huononee silmin nähden harjasten kulumisen myötä.

- KM 85/50 W Bp Adv
KM 85/50 W Bp Pack Adv
Käännä työntöaisan lukitusta vastapäivään, aisan lukitus poistuu.
- Poista roskasäiliö.
- Käännä laite työntöaisasta selälleen.



- Kierrä irti sivuharjan alapinnan 3 ruuvia.
- Poista sivuharja.
- Aseta uusi sivuharja vääntöineen paikalleen ja ruuvaa kiinni.
- Nosta laite pystyyn.

Sivuharjan alaslaskun säätö

Säätö on tarpeen, jos lakaisutulos huononee silmin nähden harjasten kulumisen myötä.

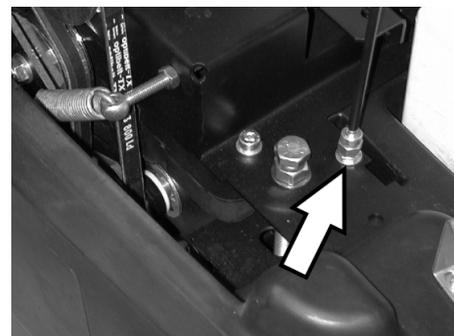

- Löysää vastamutteria.
- Kierrä säätöruuvia.
- Kiristä vastamutteri.

Karkealikaläpän noston säätö

- Säätö on tarpeen, jos karkealikaläppää ei voi avata tarpeeksi.
- Jos lakaisuulos huononee, esim. etuhuulen kulumisesta johtuen, käyttöväijeriä on löysättävä.

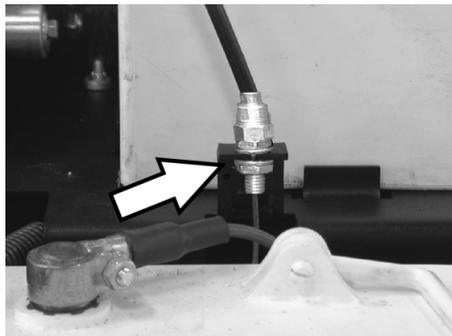

- Löysää vastamutteria.
- Kierrä säätöruuvia.
- Kiristä vastamutteri.

Tiivistyslistojen säätö ja vaihto

Kun lakaisuuteho pienenee tiivistyslistojen kulumisesta johtuen, tiivistyslistat on säädettävä uudelleen tai ne on vaihdettava uusiin.

- KM 85/50 W Bp Adv
- KM 85/50 W Bp Pack Adv
- Käännä työntöaisan lukitusta vastapäivään, aisan lukitus poistuu.
- Poista roskasäiliö.
- Käännä laite työntöaisasta selälleen.

■ Etumainen tiivistyslista



- Irrota tiivistelistan kiinnitys.

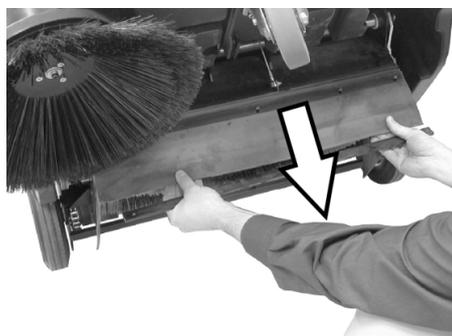

- Säädä tiivistelistaa työntämällä sitä pitkissä rei'issä alaspäin.
- Kiristä tiivistelistan kiinnitysruuvit.
- Käännä laite lakaisuasentoon ja työnnä lyhyt matka eteenpäin.

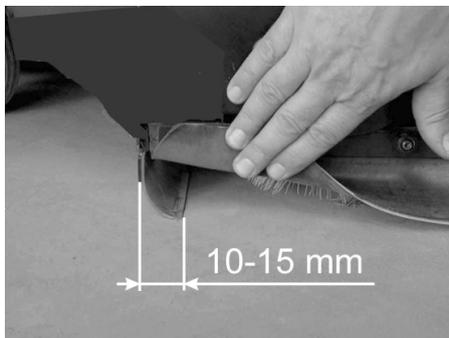

- Säädä tiivistyslistan etäisyys lattiasta siten, että sen reuna kääntyy 10-15 mm taaksepäin.

Huomautus: Jos säätövara ei enää riitä, tiivistyslistat on kulumus ja se on uusittava.

■ Takimmainen tiivistyslista

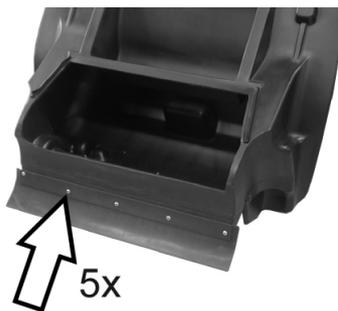

- Poista roskasäiliö.
- Irrota tiivistelistan kiinnitys.
- Vaihda tiivistelista.
- Kiristä tiivistelistan kiinnitys.

■ Sivuttaiset tiivistyslistat

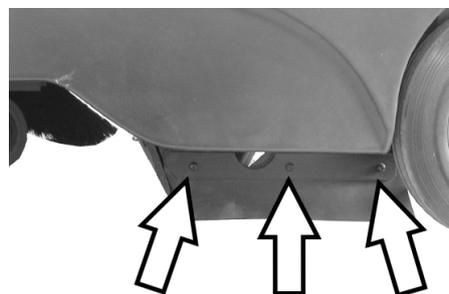

- Irrota tiivistelistan kiinnitys.
- Vaihda tiivistelista.
- Kiinnitä lista löysästi, älä kiristä vielä.
- Laita 1 - 2 mm vahva alusta alle etäisyyden säätämiseksi lattiasta.
- Suorista tiivistyslistaa.
- Kiristä tiivistelistan kiinnitys.

Pölynsuodattimen vaihto

△ VAROITUS

Ennen pölynsuodattimen vaihtoa on roskasäiliö tyhjennettävä. Käytä pölynsuojamas-
kia kun työskentelet suodatinjärjestelmässä. Noudata hienopö-
lyjen käsittelyä koskevia turvallisuusmää-
räyksiä.

- Lukitse seisontajarru.
- Poista roskasäiliö.



- Poista ravistelutangon varmistussokka.
- Vedä tanko ulos.

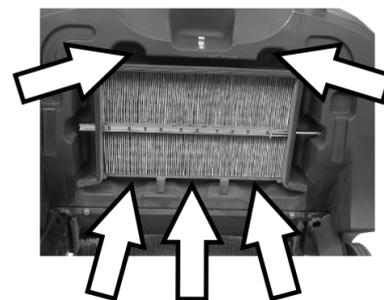

- Irrota ruuvit.



- Poista peltikehys.
- Vaihda pölynsuodatin.

Huomautus: Kun asetat uuden suodattimen paikalleen, älä vaurioita suodattimen lamelleja.

Vaihda sulake/paina automaattisulake sisään

KM 85/50 W Bp Adv

KM 85/50 W Bp Pack Adv

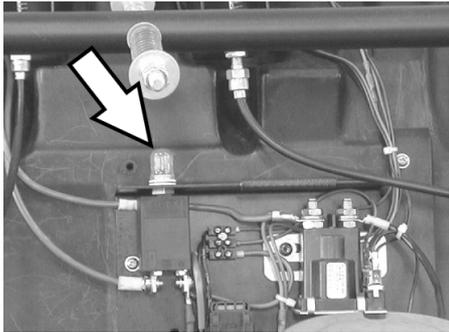

Automaattisulakkeen F1 palautus toimintaan:

→ Paina nuppia.

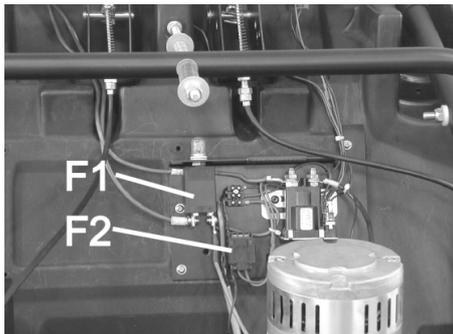

F1	Kuormapiirin sulake, automaattisulake (50 A)
F2	Ohjauspiirin sulake, automaattisulake (3 A)

- Poista peite ruuvimeisselin avulla.
- Vaihda viallinen sulake uuteen.
- Asenna suojus paikalleen.

Huomautus: Automaattisulakkeen nupin tulee olla painettuna sisään.

KM 85/50 W Bp

KM 85/50 W Bp Pack

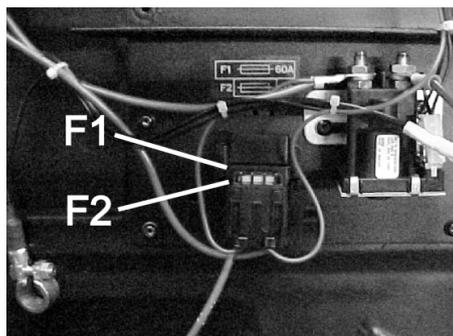

F1	Kuormapiirin sulake, sulake (60 A)
F2	Ohjauspiirin sulake, automaattisulake (3 A)

- Poista peite ruuvimeisselin avulla.
- Vaihda viallinen sulake uuteen.
- Asenna suojus paikalleen.

Tarvikkeet

	Tilausno
Sivuharjat Vakioharjaksilla sisä- ja ulkopinnoille.	6.906-132.0
Sivuharja, pehmeä Sisäpintojen hienopölylle, kosteudenkestävä.	6.905-626.0
Sivuharja, kova Piintyneen lian irrottamiseen ulkoalueilla, kosteudenkestävä.	6.905-625.0
Vakiolakaisutela KM 85/50 W Bp KM 85/50 W Bp Pack Kulumisen- ja kosteudenkestävä. Yleisharjaksilla sisä- ja ulkopuhdistukseen.	6.906-509.0
Lakaisutela, profi KM 85/50 W Bp Adv KM 85/50 W Bp Pack Adv Ammattimaiseen käyttöön, erittäin hyvin kulutusta kestävä.	6.906-508.0
Pölysuodatin Poimusuodatin on vaihdettava vähintään kerran huudessa. Kosteudenkestävä, voidaan pestä. Suodatusvaikutus > 99,9%, vastaa BIA:n kohdan ZH1/487 luokkaa C.	5.731-585.0

Suosittelavat akut

12 V

* Laite tarvitsee 2 akkua

KM 85/50 W Bp Pack Adv	Tilausno
Huoltovapaa akku 105 Ah	6.654-141.0

KM 85/50 W Bp Adv	Tilausno
Huoltovapaa akku 76 Ah	6.654-301.0

KM 85/50 W Bp Pack	Tilausno
80 Ah, vähähuoltainen	6.654-048.0

Suosittelavat latauslaitteet

24 V

	Tilausno
KM 85/50 W Bp Pack Adv	6.654-140.0
KM 85/50 W Bp Adv	6.654-102.0
KM 85/50 W Bp Pack	6.654-067.0

Häiriöapu

Häiriö	Apu
Laitetta ei voida käynnistää	Akkujen lataus
	Tarkasta sulakkeet, paina tarvittaessa automaattisulakkeen nuppi sisään tai vaihda sulake
	Ota yhteyttä Kärcher-asiakaspalveluun
Moottori on käynnissä, mutta laite ei aja	Tarkasta hihna ja ketju
	Adv-malli: Irrota työntöaisa lukituksesta
	Ota yhteyttä Kärcher-asiakaspalveluun
Laite jää seisomaan ylämäkeen ajettaessa	Aja pienempää ylämäkeä
	Ota yhteyttä Kärcher-asiakaspalveluun
Laite ei lakaise kunnolla	Tarkasta lakaisutela ja sivuharjojen kuluneisuus, tarvittaessa vaihda uusiin
	Tarkasta hihnan kireys ja toiminta, uusi tarvittaessa.
	Säädä lakaisupeilit
	Vaihda lakaisutela
	Ota yhteyttä Kärcher-asiakaspalveluun
Laite põlisee	Tarkasta pölynsuodatin, puhdista tai vaihda
	Tyhjennä roskasäiliö
	Vaihda roskasäiliön tiivisteprofiili
	Tarkasta tiivistyslistojen kuluneisuus, tarvittaessa säädä tai vaihda
Huono lakaisu reuna-alueella	Säädä sivuharjan alaslaskua
	Vaihda sivuharja uuteen
	Ota yhteyttä Kärcher-asiakaspalveluun
Sivuharjan nosto ei toimi	Tarkasta sivuharjannoston käyttövaijeri
	Ota yhteyttä Kärcher-asiakaspalveluun
KM 85/50 W Bp Pack Adv Akkulaturin keltainen merkkivalo vilkkuu	Katso latauslaitteen käyttöohjeesta
	Ota yhteyttä Kärcher-asiakaspalveluun

EU-standardinmukaisuustodistus

Vakuutamme, että alla mainitut tuotteet vastaavat suunnittelultaan ja rakenteeltaan sekä valmistustavaltaan EU-direktiivien asianomaisia turvallisuus- ja terveysvaatimuksia. Jos tuotteeseen/tuotteisiin tehdään muutoksia, joista ei ole sovittu kanssamme, tämä vakuutus ei ole enää voimassa.

Tuote: Imulakaisukone
Tyyppi: 1.351-xxx

Yksiselitteiset EU-direktiivit

2006/42/EY (+2009/127/EY)
2004/108/EY
2000/14/EY

Sovelletut harmonisoidut standardit

EN 60335-1
EN 60335-2-29: 2004+A2: 2010
EN 60335-2-72
EN 55014-1: 2006+A1: 2009+A2: 2011
EN 55014-2: 1997+A1: 2001+A2: 2008
EN 61000-3-2: 2006+A1: 2009+A2: 2009
EN 61000-3-3: 2013
EN 62233: 2008

Sovellettu yhdenmukaisuuden analysointimenetelmä

2000/14/EY: Liite V

Äänen tehotaso dB(A)

Mitattu: 82
Taattu: 83

Allekirjoittaneet toimivat yrityksen johton puolesta ja sen valtuuttamina.

H. Jenner
CEO

S. Reiser
Head of Approval

Dokumentointivaltuutettu:
S. Reiser

Alfred Kärcher GmbH & Co. KG
Alfred-Kärcher-Str. 28 - 40
71364 Winnenden (Germany)
Puh.: +49 7195 14-0
Faksi: +49 7195 14-2212

Winnenden, 2012/04/01

Takuu

Kussakin maassa ovat voimassa valtuuttamamme myyntiorganisaation julkaisemat takuehdot. Materiaali- ja valmistusvirheitä aiheuttavat virheet laitteessa korjaamme takuuaikana maksutta. Takuutapauksessa ota yhteys ostotositteen kanssa jälleennyjään tai lähimpään valtuutettuun huoltoon.

Tekniset tiedot

		KM 85/50 W Bp 1.351-107.0	KM 85/50 W Bp Adv 1.351-108.0	KM 85/50 W Bp Pack 1.351-114.0	KM 85/50 W Bp Pack Adv 1.351-115.0
Laitteen tiedot					
Pituus x leveys x korkeus	mm	1355 x 910 x 1155	1355 x 910 x 1155	1355 x 910 x 1155	1355 x 910 x 1155
Paino	kg	115	115	175	195
Ajo- ja lakaisunopeus	km/h	4,5	4,5	4,5	4,5
Nousukyky (maks.)	%	2	2 (15 lisäjarrulla 2.640-301.0)	2	2 (15 lisäjarrulla 2.640-301.0)
Lakaisutelan halkaisija	mm	250	250	250	250
Sivuharjan halkaisija	mm	410	410	410	410
Pintateho maks.	m ² /h	3825	3825	3825	3825
Työleveys ilman sivuharjaa	mm	610	610	610	610
Työleveys sivuharjan kanssa	mm	850	850	850	850
Lakaisutavara-astioiden tilavuus	l	50	50	50	50
Suojatyyppi tippuvedeltä suojattu	--	IPX 3	IPX 3	IPX 3	IPX 3
Moottori					
Tyyppi	--	Tasavirtakestomag- neettomoottori	Tasavirtakestomag- neettomoottori	Tasavirtakestomag- neettomoottori	Tasavirtakestomag- neettomoottori
Jännite	V	24	24	24	24
Nimellisteho	W	750	750	750	750
Kierros-luku	1/min	2600	2600	2600	2600
Akut					
Tyyppi	--	--	--	2x 12 V, vähähuol- toinen	2x 12 V, huoltova- paa
Kapasiteetti	Ah	--	--	80	100
Käyttöaika useamman latauskerran jälkeen	h	ca. 2,7	ca. 2,7	ca. 2,7	ca. 2,7
Suodatin- ja imujärjestelmä					
Hienopölynsuodattimen suodatinpinta	m ²	2,3	2,3	2,3	2,3
Käyttökategoria ei terveydelle vaaral- listen pölyjen suodatin	--	L	L	L	L
Imujärjestelmän nimellisalipaine	mbar	4	4	4	4
Imujärjestelmän nimellistilavuusvirta	l/s	45	45	45	45
Ympäristöolosuhteet					
Lämpötila	°C	-5 – +40	-5 – +40	-5 – +40	-5 – +40
Ilmankosteus, ei kasteleva	%	0 - 90	0 - 90	0 - 90	0 - 90
Mitatut arvot EN 60335-2-72 mukaisesti					
Melupäästö					
Äänenpainetaso L _{pA}	dB(A)	66	66	66	66
Epävarmuus K _{pA}	dB(A)	1	1	1	1
Äänitehotaso L _{WA} + epävarmuus K _{WA}	dB(A)	83	83	83	83
Laitteen värinä					
Käsi-käsivarsi värinäarvo	m/s ²	<2,5	<2,5	<2,5	<2,5
Epävarmuus K	m/s ²	0,2	0,2	0,2	0,2

 Πριν χρησιμοποιήσετε τη συσκευή σας για πρώτη φορά, διαβάστε αυτές τις πρωτότυπες οδηγίες χρήσης, ενεργήστε σύμφωνα με αυτές και κρατήστε τις για μελλοντική χρήση ή για τον επόμενο ιδιοκτήτη.

Πριν από την πρώτη χρήση διαβάστε οπωσδήποτε τις υποδείξεις ασφαλείας αρ. 5.956-250!

Πίνακας περιεχομένων

Υποδείξεις ασφαλείας	EL	..	1
Γενικές υποδείξεις	EL	..	1
Σύμβολα στο εγχειρίδιο οδηγιών	EL	..	2
Λειτουργία	EL	..	2
Χρήση σύμφωνα με τους κανονισμούς	EL	..	2
Κατάλληλα δάπεδα	EL	..	2
Προστασία περιβάλλοντος	EL	..	2
Στοιχεία χειρισμού και λειτουργίας	EL	..	3
Πεδίο χειρισμού	EL	..	3
Γενικός διακόπτης	EL	..	3
Αναγνωριστικό χρώματος	EL	..	3
Άνοιγμα του καπό της συσκευής	EL	..	4
Κλείσιμο του καπό του μηχανήματος	EL	..	4
Πριν τη θέση σε λειτουργία	EL	..	4
Εκφόρτωση	EL	..	4
Συναρμολόγηση πλευρικής σκούπας	EL	..	4
Μπαταρίες	EL	..	4
Έναρξη λειτουργίας	EL	..	5
Γενικές υποδείξεις	EL	..	5
Εργασίες ελέγχου και συντήρησης	EL	..	6
Λειτουργία	EL	..	6
Εκκίνηση της μηχανής	EL	..	6
Οδήγηση της μηχανής	EL	..	6
Λειτουργία σάρωσης	EL	..	6
Καθαρισμός φίλτρου σκόνης	EL	..	6
Άδειασμα του κάδου απορριμμάτων	EL	..	6
Απενεργοποίηση της μηχανής	EL	..	7
Μεταφορά	EL	..	7
Αποθήκευση	EL	..	7
Διακοπή της λειτουργίας	EL	..	7
Φροντίδα και συντήρηση	EL	..	7
Γενικές υποδείξεις	EL	..	7
Καθαρισμός	EL	..	7
Διαστήματα συντήρησης	EL	..	7
Εργασίες συντήρησης	EL	..	8
Εξαρτήματα	EL	..	11
Προτεινόμενες μπαταρίες	EL	..	11
Προτεινόμενοι φορτιστές	EL	..	11
Αντιμετώπιση βλαβών	EL	..	12
Δήλωση Συμμόρφωσης των Ε.Κ.	EL	..	12
Εγγύηση	EL	..	12
Τεχνικά χαρακτηριστικά	EL	..	13

Υποδείξεις ασφαλείας

Γενικές υποδείξεις

Αν κατά την αφαίρεση της συσκευασίας διαπιστώσετε ζημιές που προκλήθηκαν κατά τη μεταφορά, ειδοποιήστε αμέσως τον προμηθευτή σας.

- Οι προειδοποιητικές πινακίδες και οι πινακίδες υποδείξεων που είναι τοποθετημένες στο μηχάνημα, παρέχουν σημαντικές υποδείξεις για την ακίνδυνη λειτουργία.
- Εκτός από τις υποδείξεις στο εγχειρίδιο λειτουργίας πρέπει να λάβετε παράλληλα υπόψη και τους γενικούς κανονισμούς ασφαλείας και πρόληψης ατυχημάτων που προβλέπει ο νομοθέτης.

Κίνηση

Κίνδυνος

Κίνδυνος τραυματισμού!

Κίνδυνος ανατροπής, όταν η κλίση του εδάφους είναι πολύ ανοδική.

Κίνδυνος ανατροπής, όταν η κλίση στα άκρα είναι μεγάλη.

➔ KM 85/50 W Bp

KM 85/50 W Bp Pack

Κατά τη διεύθυνση της κίνησης, η ανοδική κλίση μπορεί να είναι μόνο έως 2%.

Η ανοδική κλίση, εγκάρσια προς τη διεύθυνση της κίνησης, μπορεί να είναι μόνο έως 2%.

➔ KM 85/50 W Bp Adv

KM 85/50 W Bp Pack Adv

Κατά τη διεύθυνση της κίνησης, η ανοδική κλίση μπορεί να είναι μόνο 15%.

Η ανοδική κλίση, εγκάρσια προς τη διεύθυνση της κίνησης, μπορεί να είναι μόνο έως 2%.

Κίνδυνος ανατροπής, όταν το έδαφος είναι ασταθές.

➔ *Οδηγείτε το μηχάνημα μόνο σε σταθερό έδαφος.*

- Πρέπει κατά βάση να τηρούνται τα μέτρα προφύλαξης, οι κανονισμοί και οι διατάξεις που ισχύουν για το όχημα
- Ο χειριστής της συσκευής πρέπει να την χρησιμοποιεί σύμφωνα με τους κανονισμούς. Ο χειριστής κατά την οδήγηση πρέπει να έχει υπόψη τις τοπικές συνθήκες και κατά την εργασία πρέπει να δίνει προσοχή σε άλλα άτομα και ιδιαίτερα σε παιδιά
- Η συσκευή επιτρέπεται να χρησιμοποιείται μόνο από άτομα, τα οποία έχουν γνώση του χειρισμού ή έχουν αποδείξει την ικανότητά τους για χειρισμό και έχουν λάβει ρητή εντολή για τη χρήση της συσκευής
- Η συσκευή δεν επιτρέπεται να χρησιμοποιείται από παιδιά ή νεαρά άτομα
- ➔ Για να αποτρέψετε τη μη εξουσιοδοτημένη χρήση της συσκευής, βγάλτε το κλειδί από το γενικό διακόπτη.

➔ Δεν επιτρέπεται ποτέ να εγκαταλείπετε τη συσκευή ανεπίβλεπτη, εφόσον βρίσκεται σε λειτουργία ο κινητήρας. Ο χειριστής επιτρέπεται να εγκαταλείψει τη συσκευή μόνο εφόσον απενεργοποιήσει τον κινητήρα, ασφαλίσει τη μηχανή έναντι ακουσίας μετακίνησης, ενεργοποιήσει το φρένο ακινητοποίησης και αφαιρέσει το κλειδί από το γενικό διακόπτη.

Συσκευές με μπαταρίες

Υπόδειξη: Η εγγύηση ισχύει μόνο εφόσον χρησιμοποιείτε τις μπαταρίες και τους φορτιστές που συνιστά η εταιρία Kärcher.

- Πρέπει να τηρούνται οπωσδήποτε οι οδηγίες λειτουργίας του κατασκευαστή του συσσωρευτή. Λαμβάνετε υπόψη τις συστάσεις του νομοθέτη σχετικά με το χειρισμό των συσσωρευτών.
- Ποτέ μην αφήνετε τους συσσωρευτές εκφορτισμένους αλλά φορτίζετε τους το συντομότερο δυνατό.
- Οι συσσωρευτές πρέπει να διατηρούνται πάντοτε καθαροί και στεγνοί προς αποφυγή τυχόν ρευμάτων διαρροής. Προστατέψτε τους συσσωρευτές από ρύπους, π.χ. από μεταλλικές σκόνες.
- Μην τοποθετείτε εργαλεία ή παρόμοια αντικείμενα επάνω στον συσσωρευτή. Κίνδυνος βραχυκυκλώματος και έκρηξης.
- Απαγορεύεται η χρήση ακάλυπτης φλόγας, ο σχηματισμός σπινθήρων ή το κάπνισμα πλησίον του συσσωρευτή ή στο χώρο επαναφόρτισής του. Κίνδυνος έκρηξης.
- Μην αγγίζετε καυτά εξαρτήματα, π.χ. τον κινητήρα (κίνδυνος πρόκλησης εγκαυμάτων).
- Προσοχή κατά το χειρισμό των υγρών των συσσωρευτών. Τηρείτε τις σχετικές προδιαγραφές ασφαλείας!
- Οι μεταχειρισμένοι συσσωρευτές πρέπει να διατίθενται με οικολογικό τρόπο σύμφωνα με την οδηγία 91/ 157 ΕΟΚ.

Εξαρτήματα και ανταλλακτικά

- Επιτρέπεται να χρησιμοποιούνται μόνο εξαρτήματα και ανταλλακτικά, τα οποία έχουν την έγκριση του κατασκευαστή. Τα γνήσια εξαρτήματα και ανταλλακτικά παρέχουν την εγγύηση της ασφαλούς και άψογης λειτουργίας της μηχανής
- Μία επιλογή των ανταλλακτικών που χρειάζονται συχνότερα θα βρείτε στο τέλος των οδηγιών χρήσης.
- Περισσότερες πληροφορίες σχετικά με τα ανταλλακτικά μπορείτε να λάβετε στη διεύθυνση www.kaercher.com, τομέας Εξυπηρέτησης.

Σύμβολα στο εγχειρίδιο οδηγιών

⚠ ΚΙΝΔΥΝΟΣ

Προειδοποιεί για έναν άμεσα επαπειλούμενο κίνδυνο, ο οποίος μπορεί να οδηγήσει σε σοβαρό τραυματισμό ή θάνατο.

⚠ ΠΡΟΕΙΔΟΠΟΙΗΣΗ

Προειδοποιεί για μια ενδεχομένως επικίνδυνη κατάσταση, η οποία μπορεί να οδηγήσει σε σοβαρό τραυματισμό ή θάνατο.

ΠΡΟΣΟΧΗ

Υπόδειξη για μια ενδεχομένως επικίνδυνη κατάσταση, η οποία μπορεί να οδηγήσει σε ελαφρό τραυματισμό ή υλικές βλάβες.

Λειτουργία

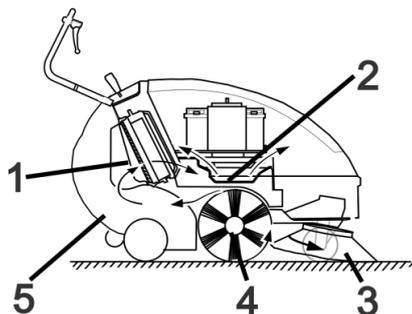

Το μηχανικό σάρωτρο λειτουργεί σύμφωνα με την αρχή του σαρώματος.

- Η πλευρική σκούπα (3) καθαρίζει γωνίες και άκρες της επιφάνειας σκουπίσματος και μεταφέρει τους ρύπους στην πορεία του κυλίνδρου σκουπίσματος.
- Η περιστροφική κυλινδρική βούρτσα (4) ωθεί τα απορρίμματα απευθείας στον κάδο απορριμμάτων (5).
- Η στροβιλιζόμενη στο δοχείο σκόνη διαχωρίζεται στο φίλτρο σκόνης (1) και ο φιλτραρισμένος καθαρός αέρας αναρροφάται μέσω του αναρροφητήρα (2).

Χρήση σύμφωνα με τους κανονισμούς

Χρησιμοποιείτε αυτή τη μηχανική σκούπα αποκλειστικά και μόνο σύμφωνα με τα στοιχεία σ' αυτές τις οδηγίες χειρισμού.

- ➔ Προτού την χρησιμοποιήσετε, ελέγχετε την κατάσταση και την ασφάλεια λειτουργίας της μηχανής και των εξαρτημάτων της. Μην χρησιμοποιείτε τη μηχανή εάν η κατάσταση της δεν είναι άψογη.
- Αυτό το σάρωτρο προορίζεται για τη σάρωση ακάθαρτων επιφανειών σε εσωτερικούς και εξωτερικούς χώρους.
- Το μηχάνημα δεν προορίζεται για τον καθαρισμό δημοσίων οδών.
- Η μηχανή δεν ενδείκνυται για τη σάρωση σκόνης που είναι επικίνδυνη για την υγεία.
- Η μηχανή δεν πρέπει να υποστεί οποιαδήποτε τροποποίηση.
- Μην σκουπίζετε/αναρροφάτε ποτέ εκρηκτικά υγρά, εύφλεκτα αέρια και πυκνά οξέα και διαλύτες! Σε αυτά ανήκουν η βενζίνη, το νέφτι ή το πετρέλαιο θέρμανσης, τα οποία μπορούν να αναμειχθούν με τον αέρα αναρρόφησης και να δημιουργήσουν εκρηκτικούς ατμούς ή μείγματα. Επιπλέον, η ακετόνη, τα αδιάλυτα οξέα και διαλυτικά μέσα, τα οποία μπορούν να προκαλέσουν διάβρωση στο υλικό της μηχανής.
- Μην σκουπίζετε/αναρροφάτε αντικείμενα που καίγονται ή έχουν σχηματίσει καύτρα.
- Η μηχανή είναι κατάλληλη μόνο για τα δάπεδα που αναφέρονται στις οδηγίες χρήσης.
- Η μηχανή επιτρέπεται να κινείται μόνο στις εγκεκριμένες από τον επιχειρηματία ή εξουσιοδοτημένα από αυτόν άτομα επιφάνειες.
- Απαγορεύεται η παραμονή στην περιοχή κινδύνου. Απαγορεύεται η χρήση σε χώρους όπου υφίσταται κίνδυνος έκρηξης.
- Γενικά ισχύει: Κρατάτε μακριά από το μηχάνημα εύφλεκτα υλικά (κίνδυνος έκρηξης και πυρκαγιάς).

Κατάλληλα δάπεδα

- Άσφαλτος
- Βιομηχανικά δάπεδα
- Δάπεδα χωρίς αρμούς
- Σκυρόδεμα
- Λιθόστρωτο

Προστασία περιβάλλοντος



Τα υλικά συσκευασίας είναι ανακυκλώσιμα. Μην πετάτε τις συσκευασίες στα οικιακά απορρίμματα, αλλά σε ειδικό σύστημα επαναχρησιμοποίησης.



Οι παλιές συσκευές περιέχουν χρήσιμα ανακυκλώσιμα υλικά, τα οποία θα πρέπει να παραδίδονται προς επαναχρησιμοποίηση. Οι μπαταρίες και οι συσσωρευτές περιέχουν υλικά, τα οποία δεν επιτρέπεται να καταλήξουν στο περιβάλλον. Για τον λόγο αυτόν, διαθέστε τις άχρηστες συσκευές, τις μπαταρίες και τους συσσωρευτές μέσω του κατάλληλου συστήματος διαχείρισης απορριμμάτων.

Υποδείξεις για τα συστατικά (REACH)

Ενημερωμένες πληροφορίες για τα συστατικά μπορείτε να βρείτε στη διεύθυνση:

www.kaercher.com/REACH

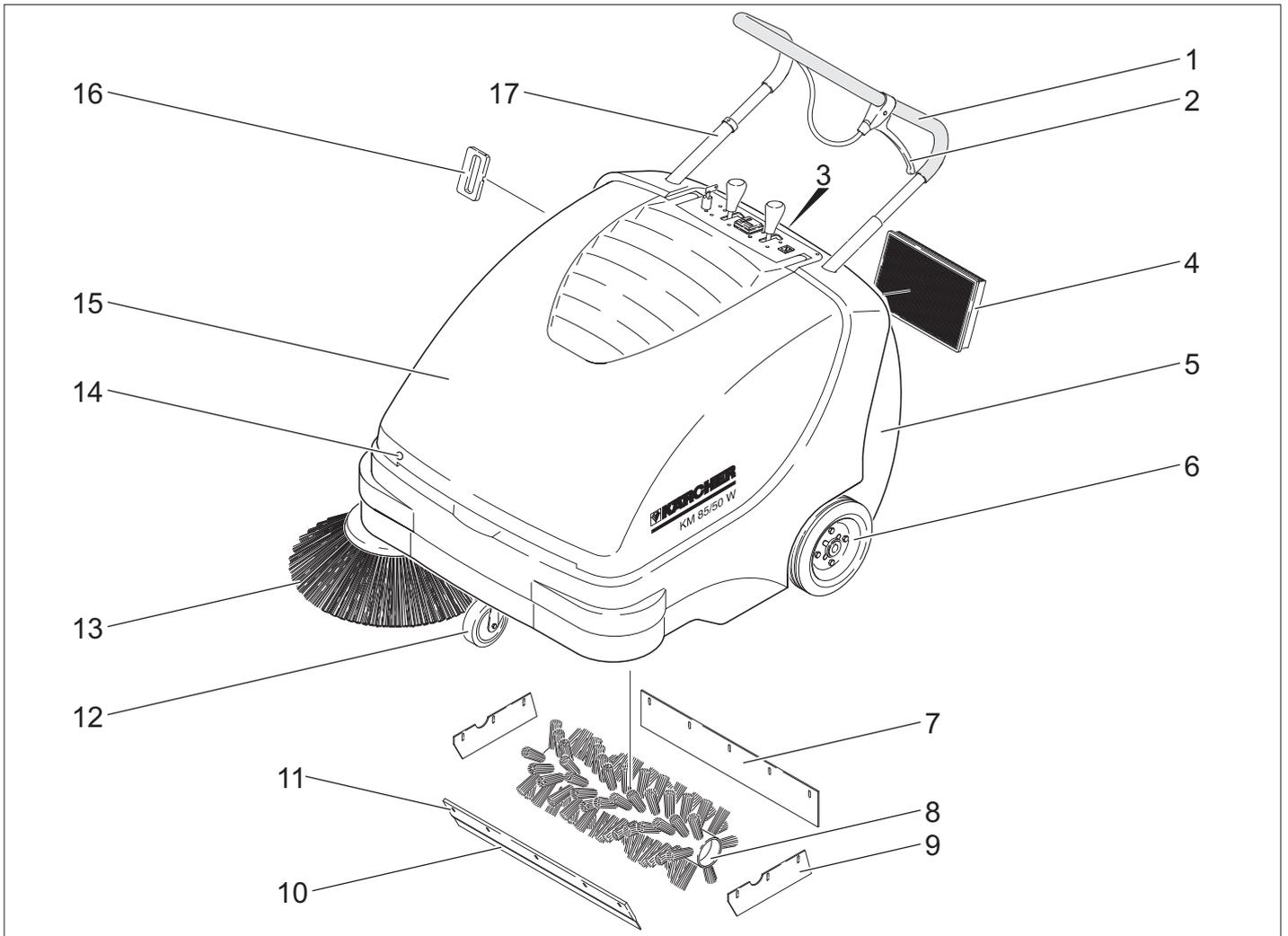

- 1 Λαβή μεταφοράς
- 2 Μοχλός για χαμήλωμα και ανύψωση καπακιού μεγάλων απορριμμάτων
- 3 Σφραγίστρο κάδου απορριμμάτων
- 4 Φίλτρο σκόνης
- 5 Δοχείο απορριμμάτων
- 6 Κινητήριοι τροχοί
- 7 Οπίσθιο άκρο στεγανοποίησης
- 8 Κυλινδρική βούρτσα
- 9 Πλευρική μονωτική λωρίδα
- 10 Εμπρόσθια λωρίδα στεγανοποίησης
- 11 Κλαπέτο απορριμμάτων
- 12 Τροχαλία διεύθυνσης με φρένο ακινητοποίησης
- 13 Πλευρική σκούπα
- 14 Ασφάλεια καπακιού
- 15 Κάλυμμα μηχανής
- 16 Καθαρισμός φίλτρου σκόνης
- 17 Μάνταλο λαβής ώθησης
KM 85/50 W Br Adv
KM 85/50 W Br Pack Adv

Πεδίο χειρισμού

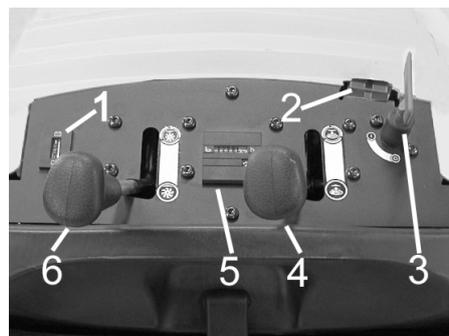

- 1 Ενδεικτική λυχνία φόρτισης μπαταριών
- 2 Υποδοχή φόρτισης μπαταριών
KM 85/50 W Br
KM 85/50 W Br Adv
- 3 Κύριος διακόπτης
- 4 Άνοδος / κάθοδος πλευρικής βούρτσας
- 5 Μετρητής ωρών λειτουργίας
KM 85/50 W Br Adv
KM 85/50 W Br Pack Adv
- 6 Ανύψωση / χαμήλωμα του κυλίνδρου σκουπίσματος
KM 85/50 W Br Adv
KM 85/50 W Br Pack Adv

Γενικός διακόπτης

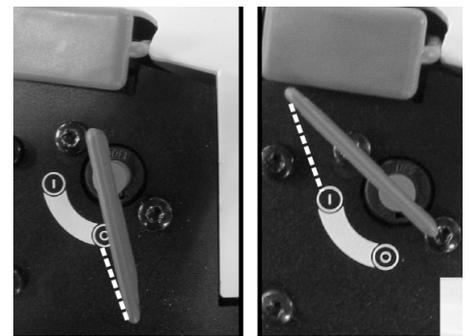

0	Κινητήρας εκτός λειτουργίας
1	Κινητήρας σε λειτουργία

Αφαίρεση του κλειδιού:
Περιστρέψτε το κλειδί του γενικού διακόπτη πέρα από τη θέση "0" και αφαιρέστε το.

Αναγνωριστικό χρώματος

- Τα χειριστήρια για τη διαδικασία καθαρισμού είναι κίτρινα.
- Τα χειριστήρια για τη συντήρηση και το σέρβις είναι ανοικτά γκρίζα.

Άνοιγμα του καπό της συσκευής

Υπόδειξη: Το καπό της συσκευής κλειδώνει με το κλειδί του γενικού διακόπτη. Το κλειδί μπορεί να αφαιρεθεί μόνον εάν είναι κλειδωμένο το καπό της συσκευής.

- Εισάγετε το κλειδί του γενικού διακόπτη στο σφράγιστρο του καπό και περιστρέψτε το κατά 180°.
- Ανοίξτε το καπό της συσκευής.



- Ασφαλίστε το καπό του μηχανήματος από μια ενδεχόμενη τυχαία πτώση με το ειδικό στήριγμα.

Κλείσιμο του καπό του μηχανήματος

- Αφαιρέστε το στήριγμα του καπό.
- Κλείστε το κάλυμμα της μηχανής.
- Κλειδώστε το καπό με το κλειδί του γενικού διακόπτη.

Πριν τη θέση σε λειτουργία

Εκφόρτωση

⚠ ΚΙΝΔΥΝΟΣ

Κίνδυνος τραυματισμού και βλάβης! Μην χρησιμοποιείτε ανυψωτικό περονοφόρο μηχανήμα για την εκφόρτωση της συσκευής.

Η εκφόρτωση διεξάγεται με τον εξής τρόπο:

- Σκίστε το πλαστικό τσέρκι και αφαιρέστε τη μεμβράνη.
- Αφαιρέστε τους ξύλινους τάκους ασφάλισης των τροχών και ανυψώστε το μηχανήμα από την παλέτα με τα χέρια.

Συναρμολόγηση πλευρικής σκούπας

- KM 85/50 W Bp Adv
KM 85/50 W Bp Pack Adv
Περιστρέψτε το μάνταλο της λαβής ώθησης προς τα αριστερά, το μάνταλο απασφαλίζεται.
- Αφαιρέστε το δοχείο ρύπων.
- Γείρετε το μηχανήμα προς τα πίσω πάνω στη λαβή ώθησης.

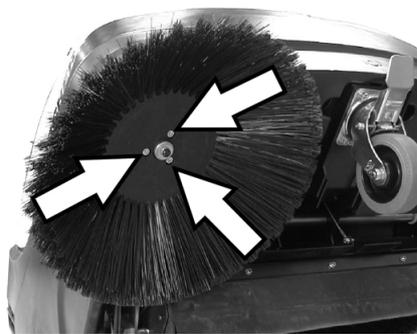

- Προσαρμόστε την πλευρική βούρτσα στον υποδοχέα και βιδώστε σφιχτά.
- Γείρετε τη συσκευή προς τα εμπρός.

Μπαταρίες

Υποδείξεις ασφαλείας για τους συσσωρευτές

Κατά τη χρήση συσσωρευτών λάβετε οπωσδήποτε υπόψη τις ακόλουθες προειδοποιητικές υποδείξεις:

	Προσέξτε τις υποδείξεις πάνω στον συσσωρευτή, στις οδηγίες χρήσης και στις οδηγίες λειτουργίας του οχήματος!
	Να φοράτε προστατευτικά γυαλιά!
	Κρατάτε τα παιδιά μακριά από οξέα και συσσωρευτές!
	Κίνδυνος έκρηξης!
	Απαγορεύονται η φωτιά, οι σπινθήρες, το ακάλυπτο φως και το κάπνισμα!
	Κίνδυνος τραυματισμού από οξέα!
	Πρώτες βοήθειες!
	Προειδοποιητική παρατήρηση!
	Απόσυρση!
	Μην ρίχνετε τον συσσωρευτή στον κάδο απορριμμάτων!

⚠ Κίνδυνος

Κίνδυνος έκρηξης! Μην τοποθετείτε εργαλεία ή παρόμοια αντικείμενα πάνω στη μπαταρία, δηλ. στους τερματικούς πόλους και στη σύνδεση των στοιχείων.

⚠ Κίνδυνος

Κίνδυνος τραυματισμού! Μην φέρνετε ποτέ τραύματα σε επαφή με μόλυβδο. Μετά την εκτέλεση εργασιών σε μπαταρίες πλένετε πάντοτε τα χέρια σας.

⚠ Κίνδυνος

Κίνδυνος πυρκαγιάς και κίνδυνος έκρηξης!

- Απαγορεύεται το κάπνισμα και η παρουσία γυμνής φλόγας.
- Οι χώροι μέσα στους οποίους φορτίζονται οι συσσωρευτές πρέπει να αερίζονται καλά, διότι κατά τη φόρτιση δημιουργείται εκρηκτικό αέριο.

⚠ Κίνδυνος

Κίνδυνος τραυματισμού από οξέα!

- Ξεπλένετε τις σταγόνες οξέων που έχουν διεισδύσει στα μάτια ή στο δέρμα με άφθονο καθαρό νερό.
- Μετά, επισκεφθείτε αμέσως το γιατρό.
- Πλύνετε με νερό την ακάθαρτη στολή.

Τοποθέτηση μπαταριών

■ KM 85/50 W Bp

■ KM 85/50 W Bp Adv

Υπόδειξη: Συνιστώμενες μπαταρίες και φορτιστής, βλέπε αξεσουάρ.

- Ανοίξτε το καπό της συσκευής.
- Ασφαλίστε το καπό του μηχανήματος από μια ενδεχόμενη τυχαία πτώση με το ειδικό στήριγμα.

ΠΡΟΣΟΧΗ

Κίνδυνος βλάβης. Πριν την τοποθέτηση των μπαταριών, αφαιρέστε το συρματόσχοινο από το έλασμα συγκράτησης.

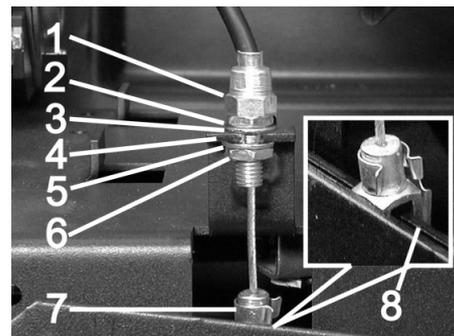

- 1 Περικόχλιο ρύθμισης
- 2 Περικόχλιο
- 3 Δίσκος
- 4 Έλασμα συγκράτησης
- 5 Δίσκος
- 6 Αντιπερικόχλιο
- 7 Περόνη
- 8 μοχλός

Χαλάρωση συρματόσκοινων:

- Τραβήξτε το στέλεχος από την περόνη και το μοχλό.
- Λύστε το αντιπερικόχλιο.
- Αφαιρέστε το περικόχλιο ρύθμισης από το έλασμα συγκράτησης.

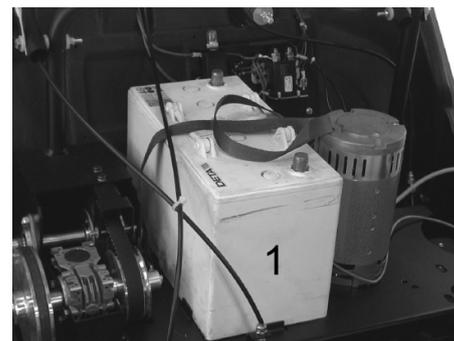

- Τοποθετήστε τη μπαταρία στο φορέα του κινητήρα.
 - Ασφαλίστε τη μπαταρία με την ταινία συγκράτησης.
- Ξανατοποθετήστε το συρματόσχοινο:
- Αναρτήστε το περικόχλιο ρύθμισης στο έλασμα συγκράτησης.
 - Σφίξτε το αντιπερικόχλιο.
 - Τοποθετήστε την περόνη στο μοχλό και ωθήστε και ασφαλίστε το στέλεχος μέσα από στην περόνη και το μοχλό.



- Τοποθετήστε τη δεύτερη μπαταρία μέσα στο κιβώτιο μπαταριών.

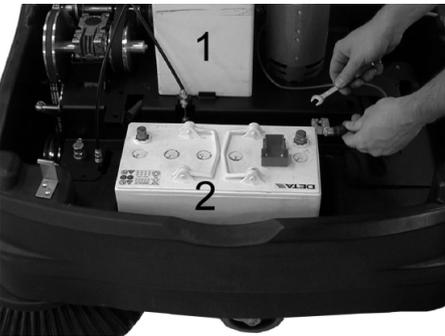

- Συνδέστε τον ακροδέκτη πόλου (κόκκινο καλώδιο) στο θετικό πόλο (+) της μπαταρίας (2).

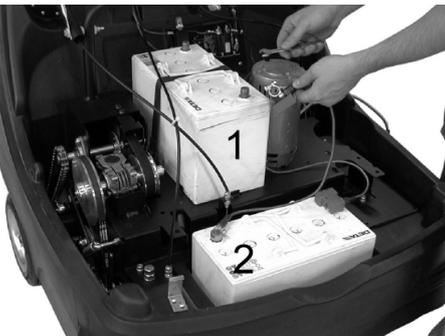

- Βιδώστε τον αγωγό σύνδεσης στις μπαταρίες.

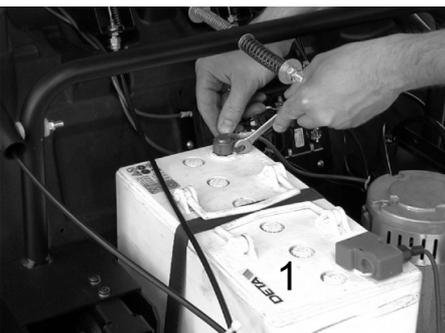

- Συνδέστε τον ακροδέκτη πόλου (κόκκινο καλώδιο) στον αρνητικό πόλο (-) της μπαταρίας (1).

Υπόδειξη: Ελέγξτε εάν οι πόλοι της μπαταρίας και οι ακροδέκτες των πόλων έχουν επαρκές προστατευτικό γράσο.

ΠΡΟΣΟΧΗ

Πριν θέσετε σε λειτουργία το μηχάνημα φορτίστε τις μπαταρίες.

Φόρτιση μπαταριών

⚠ Κίνδυνος

Κίνδυνος τραυματισμού! Τηρείτε τους κανονισμούς ασφαλείας κατά το χειρισμό των μπαταριών. Τηρείτε τις οδηγίες χρήσης του κατασκευαστή του φορτιστή.

- Απενεργοποιήστε τη συσκευή.

■ KM 85/50 W Bp Adv



- Τραβήξτε το καπάκι από την υποδοχή φόρτισης της μπαταρίας.
- Συνδέστε το βύσμα σύνδεσης του φορτιστή.
- Βάλτε το φιν στην πρίζα και, αν είναι απαραίτητο, ενεργοποιήστε το φορτιστή.

■ KM 85/50 W Bp Pack Adv

- Ανοίξτε το καπό της συσκευής.
- Ασφαλίστε το καπό του μηχανήματος από μια ενδεχόμενη τυχαία πτώση με το ειδικό στήριγμα.

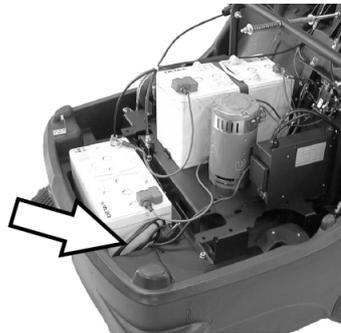

- Συνδέστε το φιν του ενσωματωμένου φορτιστή στην πρίζα.

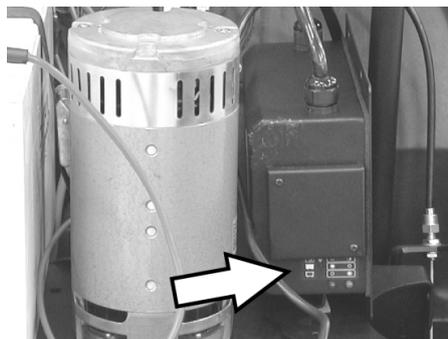

Ένδειξη κατάστασης φόρτισης μπαταρίας

Οι μπαταρίες φορτίζονται	Η ενδεικτική λυχνία ανάβει με κίτρινο
Οι μπαταρίες φορτίζονται	Η λυχνία ελέγχου ανάβει με πράσινο
Βλάβη	Η ενδεικτική λυχνία αναβοσβήνει με κίτρινο

■ KM 85/50 W Bp

■ KM 85/50 W Bp Pack

- Ανοίξτε το καπό της συσκευής.
- Ασφαλίστε το καπό του μηχανήματος από μια ενδεχόμενη τυχαία πτώση με το ειδικό στήριγμα.

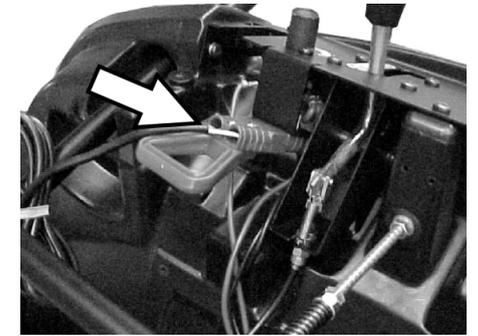

- Συνδέστε το βύσμα σύνδεσης του φορτιστή.
- Βάλτε το φιν στην πρίζα και, αν είναι απαραίτητο, ενεργοποιήστε το φορτιστή.

Αφαίρεση μπαταριών

- Ανοίξτε το καπό της συσκευής.
- Ασφαλίστε το καπό του μηχανήματος από μια ενδεχόμενη τυχαία πτώση με το ειδικό στήριγμα.
- Αποσυνδέστε τον ακροδέκτη από τον αρνητικό πόλο (-) της μπαταρίας (1).
- Ξεβιδώστε τον αγωγό σύνδεσης των μπαταριών.
- Αποσυνδέστε τον ακροδέκτη από το θετικό πόλο (+) της μπαταρίας (2).
- Αφαιρέστε τη δεύτερη μπαταρία από το κιβώτιο μπαταριών.
- Λύστε το συρματόσχοινο (βλ. Τοποθέτηση μπαταρίας).
- Χαλαρώστε την ταινία στερέωσης της πρώτης μπαταρίας.
- Αφαιρέστε την πρώτη μπαταρία από το φορέα του κινητήρα.
- Διαθέστε τις χρησιμοποιημένες μπαταρίες σύμφωνα με τις ισχύουσες νομικές διατάξεις.

Έναρξη λειτουργίας

Γενικές υποδείξεις

- Σταθεμεύστε το μηχανικό σάρωθρο σε επίπεδη επιφάνεια.
- Σβήστε τον κινητήρα.
- Ασφαλίστε το χειρόφρενο.
- (Μόνο παραλλαγή Adv)
Περιστρέψτε το μάνταλο της λαβής ώθησης προς τα δεξιά, το μάνταλο ασφαλίζεται.

Εργασίες ελέγχου και συντήρησης

- Ελέγξτε την κατάσταση φόρτισης της μπαταρίας.
 - Ελέγξτε τις πλευρικές βούρτσες.
 - Ελέγξτε τον κύλινδρο σκουπίσματος.
 - Καθαρίστε το φίλτρο σκόνης.
 - Αδειάστε το δοχείο απορριμμάτων.
- Υπόδειξη:** Για περιγραφή, βλ. κεφάλαια Φροντίδα και συντήρηση.

Λειτουργία

Εκκίνηση της μηχανής

- Υπόδειξη:** Ενεργοποίηση μόνο με κλειστό καπό συσκευής.
- Λύστε το φρένο ακινητοποίησης.



- Περιστρέψτε το μάνταλο της λαβής ώθησης προς τα δεξιά, το μάνταλο ασφαλιζεται. Το μηχανήμα μπορεί να μετακινηθεί χωρίς το μηχανισμό κίνησης.
- Ρυθμίστε το γενικό διακόπτη στη θέση "1".

Υπόδειξη: Ο κύλινδρος σάρωσης και η πλευρική σκούπα περιστρέφονται.

Οδήγηση της μηχανής

- KM 85/50 W Bp Adv
- KM 85/50 W Bp Pack Adv

⚠ ΚΙΝΔΥΝΟΣ

Το μηχανήμα μπορεί να κινηθεί εμπρός και πίσω με την ίδια ταχύτητα. Γι' αυτό να τραβάτε προσεκτικά προς τα πίσω τη λαβή ώθησης για οπισθοπορεία.



- Περιστρέψτε το μάνταλο της λαβής ώθησης προς τα αριστερά, το μάνταλο απασφαλιζεται.
- Κίνηση εμπρός
- Πιέστε τη λαβή ώθησης προς τα εμπρός.
- Κίνηση πίσω
- Τραβήξτε τη λαβή ώθησης προς τα πίσω.

- KM 85/50 W Bp
- KM 85/50 W Bp Pack

Κίνηση εμπρός

- Πιέστε τη λαβή ώθησης προς τα εμπρός.

Υπερκέραση εμποδίων

Υπερπήδηση σταθερών εμποδίων ύψους έως 30 mm:

- Ανυψώστε τη θυρίδα ογκωδών απορριμμάτων.
- Υπερκεράστε το εμπόδιο οδηγώντας προς τα εμπρός αργά και προσεκτικά. Υπερπήδηση σταθερών εμποδίων ύψους άνω των 30 mm:
- Πρέπει να περνάτε επάνω από τα εμπόδια μόνο με κατάλληλη ράμπα.

Λειτουργία σάρωσης

⚠ Κίνδυνος

Κίνδυνος τραυματισμού! Όταν είναι ανοιχτό το κλαπέτο μεγάλων απορριμμάτων, μπορεί ο κύλινδρος σκουπίσματος να εκτοξεύσει πέτρες ή χαλίκια προς τα εμπρός.

Προσέχετε ώστε να μην υπάρχει κίνδυνος για άλλα άτομα, ζώα ή αντικείμενα.

ΠΡΟΣΟΧΗ

Μην αναρροφάτε ταινίες συσκευασίας, σύρματα ή παρόμοια υλικά, διότι μπορεί να καταστραφεί ο μηχανισμός σάρωσης.

Υπόδειξη: Για να επιτύχετε το βέλτιστο αποτέλεσμα καθαρισμού, η ταχύτητα οδήγησης πρέπει να προσαρμόζεται στις εκάστοτε συνθήκες.

Σάρωση με ανυψωμένο κλαπέτο απορριμμάτων

Υπόδειξη: Για το σκούπισμα μεγαλύτερων αντικειμένων ύψους μέχρι 50 mm, π.χ. κουτάκια αναψυκτικών, πρέπει να ανασηκώσετε για λίγο το κλαπέτο μεγάλων απορριμμάτων.

Ανυψώστε το κλαπέτο απορριμμάτων:

- Τραβήξτε το μοχλό ανύψωσης της θυρίδας ογκωδών απορριμμάτων.

Κατέβασμα της θυρίδας ογκωδών απορριμμάτων:

- Αφήστε το μοχλό ανύψωσης της θυρίδας ογκωδών απορριμμάτων.

Υπόδειξη: Το καλύτερο δυνατό αποτέλεσμα καθαρισμού επιτυγχάνεται μόνο όταν είναι κατεβασμένη εντελώς η θυρίδα μεγάλων απορριμμάτων.

Σάρωση με πλευρικές βούρτσες



- Χαλαρώστε την ασφάλεια του μοχλού. Η πλευρική σκούπα χαμηλώνει.

Βύθιση του κυλίνδρου σκουπίσματος

KM 85/50 W Bp Adv

KM 85/50 W Bp Pack Adv



- Απελευθερώστε την ασφάλεια του μοχλού. Ο κύλινδρος σκουπίσματος χαμηλώνει.

Σάρωση στεγνών δαπέδων

Υπόδειξη: Κατά τη διάρκεια της λειτουργίας θα πρέπει να γίνεται τακτική εκκένωση των δοχείων απορριμμάτων.

Υπόδειξη: Κατά τη διάρκεια της λειτουργίας θα πρέπει να καθαρίζετε τακτικά το φίλτρο σκόνης.

Σάρωση υγρών ή βρεγμένων δαπέδων

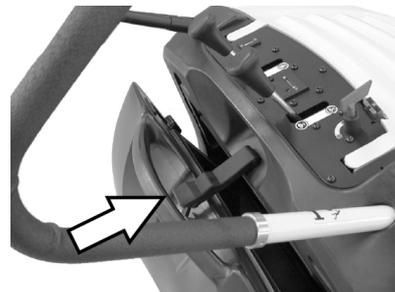

- Ανοίξτε το σφράγιστρο του κάδου απορριμμάτων και αφήστε το να κρέμεται.

Ο κάδος απορριμμάτων ανυψώνεται κατά περίπου 8 cm.

Υπόδειξη: Έτσι προστατεύεται το φίλτρο από την υγρασία.

Καθαρισμός φίλτρου σκόνης

- Μετακινήστε πολλές φορές πέρα δώθε τη λαβή καθαρισμού του φίλτρου.

Αδειασμα του κάδου απορριμμάτων

- Καθαρίστε το φίλτρο σκόνης.
- Ανοίξτε το σφράγιστρο του κάδου απορριμμάτων.



- Απαγκιστρώστε το σφράγιστρο.



- Τραβήξτε προς τα έξω τον κάδο απορριμμάτων.
- Αδειάστε το δοχείο απορριμμάτων.
- Σπρώξτε προς τα μέσα τον κάδο απορριμμάτων.
- Τοποθετήστε το σφράγιστρο του κάδου απορριμμάτων.
- Κλείστε το σφράγιστρο.

Υπόδειξη: Ο κάδος απορριμμάτων διαθέτει τροχούς μεταφοράς.

Απενεργοποίηση της μηχανής

- Περιστρέψτε το γενικό διακόπτη στη θέση "0".
- Περιστρέψτε το κλειδί του γενικού διακόπτη πέρα από τη θέση "0" και αφαιρέστε το.
- Ανυψώστε τις πλευρικές βούρτσες.
- (Μόνο παραλλαγή Adv)
Ανυψώστε τον κύλινδρο σκουπίσματος.
- Ασφαλίστε το χειρόφρενο.

Μεταφορά

⚠ ΚΙΝΔΥΝΟΣ

Κίνδυνος τραυματισμού και βλάβης! Κατά τη μεταφορά λάβετε υπόψη το βάρος της συσκευής.

- Ασφαλίστε το χειρόφρενο.
- Αποσυνδέστε τις μπαταρίες.
- Ασφαλίστε τη μηχανή με τάκους στους τροχούς.
- Ασφαλίστε το μηχανήμα με ιμάντες ή σχοινιά.
- Κατά τη μεταφορά με οχήματα, ασφαλίστε τη συσκευή έναντι ενδεχόμενης ολίσθησης και ανατροπής, σύμφωνα με τις εκάστοτε ισχύουσες κατευθυντήριες οδηγίες.
- KM 85/50 W Bp Adv
KM 85/50 W Bp Pack Adv
Περιστρέψτε το μάνταλο της λαβής ώθησης προς τα δεξιά, το μάνταλο ασφαλιζεται.



- 1 Περιοχή στερέωσης πάνω από τη λαβή μεταφοράς
- 2 Περιοχή στερέωσης κάτω από το καπό του μηχανήματος

Υπόδειξη: Λάβετε υπόψη τα σημάδια για τα σημεία στερέωσης στο πλαίσιο (σύμβολα αλυσίδας).

Αποθήκευση

⚠ ΚΙΝΔΥΝΟΣ

Κίνδυνος τραυματισμού και βλάβης! Κατά την αποθήκευση λάβετε υπόψη το βάρος της συσκευής.

Διακοπή της λειτουργίας

Όταν το μηχανικό σάρωθρο δεν χρησιμοποιείται για μεγάλο χρονικό διάστημα, λάβετε υπόψη τα εξής σημεία:

- Σταθμεύστε το μηχανικό σάρωθρο σε επίπεδη επιφάνεια.
- Περιστρέψτε το κλειδί του γενικού διακόπτη πέρα από τη θέση "0" και αφαιρέστε το.
- Ασφαλίστε το χειρόφρενο.
- Ασφαλίστε τη σκούπα ώστε να μην μπορεί να κυλήσει.
- KM 85/50 W Bp Adv
KM 85/50 W Bp Pack Adv
Περιστρέψτε το μάνταλο της λαβής ώθησης προς τα δεξιά, το μάνταλο ασφαλιζεται.
- (Μόνο παραλλαγή Adv)
Ανυψώστε τον κύλινδρο σκουπίσματος.
- Ανυψώστε τις πλευρικές βούρτσες.
- Καθαρίστε το μηχανικό σάρωθρο εσωτερικά και εξωτερικά.
- Σταθμεύστε τη μηχανή σε ασφαλές και στεγνό μέρος.
- Αποσυνδέστε τις μπαταρίες.
- Φορτίστε το συσσωρευτή και επαναφορτίστε τον έπειτα από περίπου δύο μήνες.

Φροντίδα και συντήρηση

Γενικές υποδείξεις

- Εργασίες συντήρησης και αποκατάστασης επιτρέπεται να εκτελούνται μόνο από εξουσιοδοτημένα συνεργεία εξυπηρέτησης πελατών ή από εξειδικευμένο προσωπικό, το οποίο έχει εξοικειωθεί με όλες τις σημαντικές προδιαγραφές ασφαλείας
- Τα προσαρμοζόμενα ανά τόπους επαγγελματικά οχήματα υπόκεινται στον έλεγχο ασφαλείας του VDE 0701.

Καθαρισμός

ΠΡΟΣΟΧΗ

Κίνδυνος βλάβης! Το καθαρίσμα της συσκευής δεν επιτρέπεται να γίνεται με λάστιχο ή με ψεκασμό νερού υψηλής πίεσης (κίνδυνος βραχυκυκλωμάτων ή άλλων ζημιών).

Εσωτερικός καθαρισμός της συσκευής

⚠ Κίνδυνος

Κίνδυνος τραυματισμού! Φοράτε μάσκα προστασίας από τη σκόνη και προστατευτικά γυαλιά.

- Ανοίξτε το καπό της συσκευής.
- Καθαρίστε τη μηχανή με ένα πανί.
- Καθαρίστε τη μηχανή με πετρελαιμένο αέρα.
- Κλείστε το κάλυμμα της μηχανής.

Εξωτερικός καθαρισμός της μηχανής

→ Καθαρίζετε τη μηχανή με υγρό πανί εμποτισμένο σε διάλυμα ήπιου απορρυπαντικού.

Υπόδειξη: Μην χρησιμοποιείτε διαβρωτικά απορρυπαντικά.

Διαστήματα συντήρησης

Μετρητής ωρών λειτουργίας

KM 85/50 W Bp Adv

KM 85/50 W Bp Pack Adv

Υπόδειξη: Ο μετρητής ωρών λειτουργίας υποδεικνύει τη χρονική στιγμή για τη συντήρηση.

Συντήρηση από τον πελάτη

Καθημερινή συντήρηση:

- Ελέγξτε τον κύλινδρο σκουπίσματος για φθορές και μπερδεμένους ιμάντες.
- Ελέγξτε τη λειτουργία όλων των στοιχείων χειρισμού.
- Ελέγξτε όλες τις ενδεικτικές λυχνίες.

Εβδομαδιαία συντήρηση:

- Ελέγξτε την τάση, τη φθορά και τη λειτουργία των ιμάντων και της αλυσίδας μετάδοσης κίνησης.
- Ελέγξτε αν τα σύρματα Bowden και τα κινούμενα μέρη κινούνται ελεύθερα.
- Ελέγξτε τις μονώσεις του φίλτρου σκόνης.
- Ελέγξτε τη λειτουργία του καθαρισμού φίλτρου.
- Ελέγξτε τις ρυθμίσεις και τις φθορές των στεγανοποιητικών παρεμβυσμάτων στο σημείο σάρωσης.
- Ελέγξτε το κάτοπτρο του κυλίνδρου σκουπίσματος.
- Ελέγξτε τη λειτουργία του κυλίνδρου σκουπίσματος και της πλευρικής σκούπας.
- Καθαρίστε το φίλτρο σκόνης.

Υπόδειξη: Για περιγραφή, βλ. κεφάλαιο Εργασίες συντήρησης.

Υπόδειξη: Όλες οι εργασίες σέρβις και συντήρησης, σε περίπτωση συντήρησης από τον πελάτη, πρέπει να γίνονται από εξειδικευμένο τεχνικό. Σε περίπτωση ανάγκης μπορείτε να ζητήσετε ανά πάσα στιγμή τη βοήθεια ενός αντιπροσώπου της εταιρίας Kärcher.

Συντήρηση από την υπηρεσία εξυπηρέτησης πελατών

Συντήρηση έπειτα από 5 ώρες λειτουργίας:

→ Διεξαγωγή της πρώτης επιθεώρησης.

Συντήρηση κάθε 50 ώρες λειτουργίας

Συντήρηση κάθε 100 ώρες λειτουργίας

Συντήρηση κάθε 500 ώρες λειτουργίας

Υπόδειξη: Προς διαφύλαξη των εγγυητικών αξιώσεων, κατά τη διάρκεια του χρόνου εγγύησης όλες οι εργασίες σέρβις και συντήρησης πρέπει να εκτελούνται από την εξουσιοδοτημένη υπηρεσία εξυπηρέτησης πελατών της Kärcher σύμφωνα με το βιβλίο συντήρησης.

Εργασίες συντήρησης

Προετοιμασία:

- Σταθεμύστε το μηχανικό σάρωθρο σε επίπεδη επιφάνεια.
- Περιστρέψτε το κλειδί του γενικού διακόπτη πέρα από τη θέση "0" και αφαιρέστε το.
- Ασφαλίστε το χειρόφρενο.
- KM 85/50 W Bp Adv
KM 85/50 W Bp Pack Adv
Περιστρέψτε το μάνταλο της λαβής ώθησης προς τα δεξιά, το μάνταλο ασφαλιζεται.

Γενικές υποδείξεις ασφαλείας

⚠ KΙΝΔΥΝΟΣ

Κίνδυνος τραυματισμού!

Ο κινητήρας χρειάζεται περίπου 3 - 4 δευτερόλεπτα μέχρι να σταματήσει μετά την απενεργοποίησή του. Κατά το διάστημα αυτό μην πλησιάζετε την περιοχή μετάδοσης κίνησης.

- Πριν από την εκτέλεση εργασιών στο ηλεκτρικό σύστημα πρέπει να βγάλετε το βύσμα της μπαταρίας ή να αποσυνδέετε τη μπαταρία.
- Πριν από το καθαρίσμα και τη συντήρηση της συσκευής, την αντικατάσταση εξαρτημάτων ή τη μετάβαση σε άλλη λειτουργία, πρέπει να απενεργοποιήσετε τη συσκευή, να αφαιρέσετε το κλειδί του γενικού διακόπτη και να βγάλετε το βύσμα της μπαταρίας ή να αποσυνδέσετε τη μπαταρία.

Ελέγξτε την κατάσταση φόρτισης των μπαταριών

- Ρυθμίστε το γενικό διακόπτη στη θέση "1".

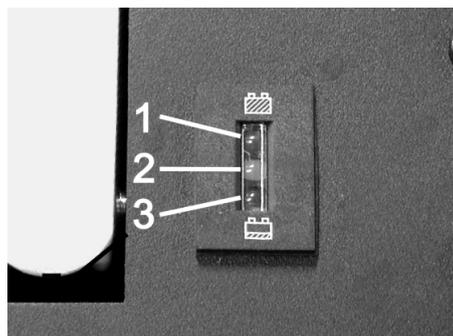

- 1 Πράσινο: Μπαταρίες φορτισμένες
- 2 Κίτρινο: Υπολειπόμενος χρόνος λειτουργίας περίπου 5...10 λεπτά
- 3 Κόκκινο: Το μηχάνημα απενεργοποιείται - φορτίστε τις μπαταρίες

Έλεγχος της κυλινδρικής βούρτσας

- Ασφαλίστε το χειρόφρενο.
- Αφαιρέστε το δοχείο ρύπων.



- Αφαιρέστε τυχόν ταινίες ή τα σχοινιά από την κυλινδρική βούρτσα

Αντικατάσταση της κυλινδρικής βούρτσας

Η αντικατάσταση είναι απαραίτητη σε περίπτωση που το αποτέλεσμα της σάρωσης υποβαθμίζεται εμφανώς λόγω φθοράς της τρίχας.

- KM 85/50 W Bp Adv
KM 85/50 W Bp Pack Adv
Περιστρέψτε το μάνταλο της λαβής ώθησης προς τα αριστερά, το μάνταλο απασφαλίζεται.
- Αφαιρέστε το δοχείο ρύπων.
- Γείρετε το μηχάνημα προς τα πίσω πάνω στη λαβή ώθησης.

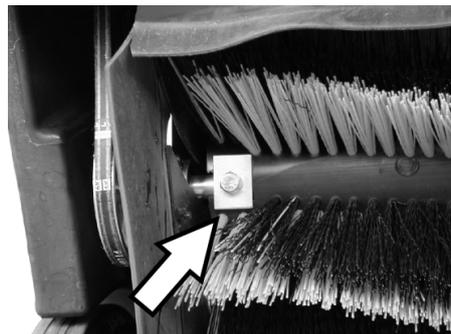

- Ξεβιδώστε τους κοχλίες στερέωσης αριστερά και δεξιά.

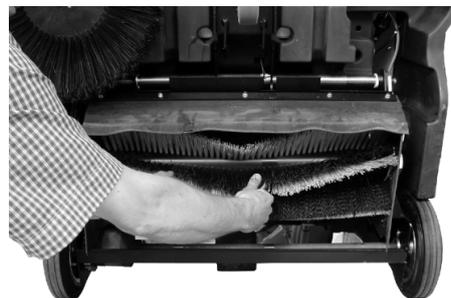

- Τραβήξτε προς τα έξω και προς τα κάτω τον κύλινδρο σκουπίσματος.

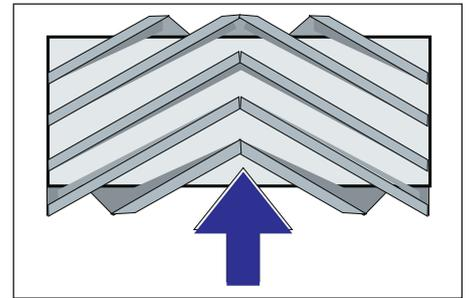

Τοποθέτηση της κυλινδρικής βούρτσας στην κατεύθυνση οδήγησης

- Τοποθετήστε και στερεώστε το νέο κύλινδρο σκουπίσματος.

Υπόδειξη: Κατά την τοποθέτηση του νέου κυλίνδρου σκουπίσματος, προσέξτε τη θέση της βούρτσας.

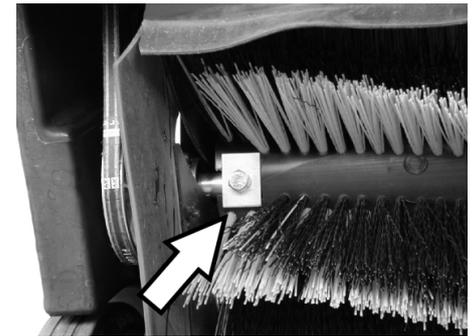

Προσέξτε τη σωστή θέση των ορθογώνιων πλακών σύσφιξης. Πρέπει να επικαλύπτουν πάνω και κάτω τον κύλινδρο σκουπίσματος.

Υπόδειξη: Μετά την τοποθέτηση του νέου κυλίνδρου σάρωσης πρέπει να ρυθμιστεί εκ νέου το κάτοπτρο σάρωσης.

Έλεγχος και ρύθμιση του κατόπτρου σάρωσης της κυλινδρικής βούρτσας

- Ανυψώστε από μπροστά τη μηχανική σκούπα και οδηγήστε την σε ένα χώρο με επίπεδο και λείο δάπεδο και πολλή σκόνη ή κιμωλία στην επιφάνειά του
- Ασφαλίστε το χειρόφρενο.
- Αφήστε τον κύλινδρο σκουπίσματος να λειτουργήσει περ. 15 - 30 δευτερόλεπτα.
- Ανυψώστε τη μηχανική σκούπα από μπροστά και οδηγήστε προς την άκρη.

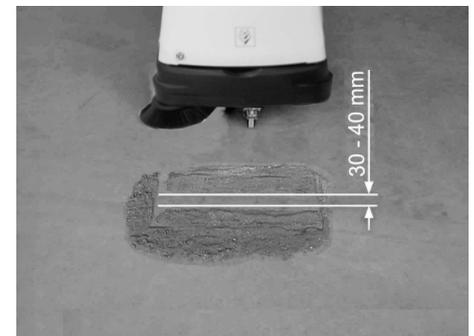

Το κάτοπτρο σκουπίσματος σχηματίζει ομοίμορφο ορθογώνιο, με πλάτος που κυμαίνεται μεταξύ 30 - 40 mm.

■ Ρύθμιση πλάτους του κατόπτρου σκουπίσματος:

KM 85/50 W Bp Adv

KM 85/50 W Bp Pack Adv

Υπόδειξη: Σε περίπτωση που το κάτοπτρο σάρωσης είναι πολύ μικρό και το συρματόσκοινο είναι τεντωμένο ενώ είναι χαμηλωμένος ο κύλινδρος σάρωσης, πρέπει να γίνει νέα ρύθμιση του συρματόσκοινου.

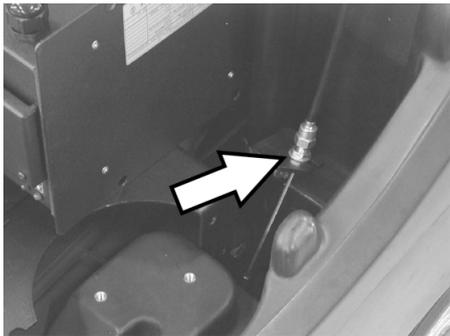

- Ρυθμίστε το κάτοπτρο σκουπίσματος του συρματόσχοινου.
- Ελέγξτε τον καθρέφτη σκουπίσματος.
- **Ρύθμιση πλάτους του κατόπτρου σκουπίσματος:**

KM 85/50 W Bp
KM 85/50 W Bp Pack



1 Περιστρεφόμενο κουμπί

- Χρήση περιστρεφόμενου κουμπιού:
 - Δεξιόστροφα: Το κάτοπτρο σκουπίσματος μικραίνει
 - Αριστερόστροφα: Το κάτοπτρο σκουπίσματος μεγαλώνει
- Ελέγξτε τον καθρέφτη σκουπίσματος.

Αντικατάσταση πλευρικής βούρτσας

Η αντικατάσταση είναι απαραίτητη σε περίπτωση που το αποτέλεσμα της σάρωσης υποβαθμίζεται εμφανώς λόγω φθοράς της τρίχας.

- KM 85/50 W Bp Adv
KM 85/50 W Bp Pack Adv
Περιστρέψτε το μάνταλο της λαβής ώθησης προς τα αριστερά, το μάνταλο απασφαλίζεται.
- Αφαιρέστε το δοχείο ρύπων.
- Γείρετε το μηχάνημα προς τα πίσω πάνω στη λαβή ώθησης.



- Ξεβιδώστε τους 3 κοχλίες στην κάτω πλευρά της πλευρικής σκούπας.
- Αφαιρέστε την πλευρική βούρτσα.
- Εισάγετε την πλευρική σκούπα στον υποδοχέα και βιδώστε σφιχτά.
- Γείρετε τη συσκευή προς τα εμπρός.

Ρύθμιση της καθόδου της πλευρικής σκούπας

Η προσαρμογή είναι απαραίτητη σε περίπτωση που το αποτέλεσμα της σάρωσης υποβαθμίζεται εμφανώς λόγω φθοράς της τρίχας της πλευρικής σκούπας.

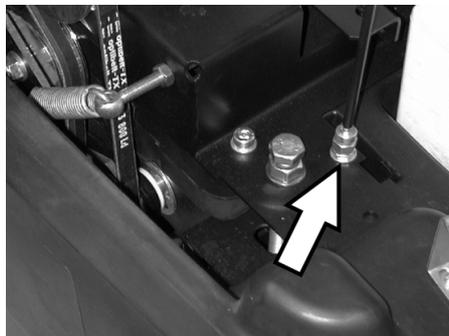

- Λύστε το κόντρα παξιμάδι.
- Προσαρμόστε τον κοχλία ρύθμισης.
- Βιδώστε σταθερά το κόντρα παξιμάδι.

Ρύθμιση ανύψωσης της θυρίδας ογκωδών απορριμμάτων

- Η ρύθμιση είναι απαραίτητη εάν δεν ανυψώνεται αρκετά η θυρίδα ογκωδών απορριμμάτων.
- Σε περίπτωση μείωσης του αποτελέσματος καθαρισμού, π.χ. λόγω φθοράς του μετωπικού χείλους, πρέπει να μειώσετε λίγο την ένταση του συρματόσχοινου.

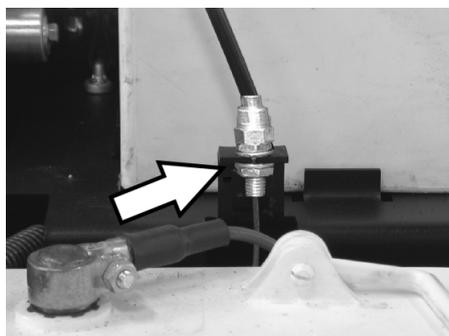

- Λύστε το κόντρα παξιμάδι.
- Προσαρμόστε τον κοχλία ρύθμισης.
- Βιδώστε σταθερά το κόντρα παξιμάδι.

Ρύθμιση και αντικατάσταση των στεγανοποιητικών λωρίδων

Σε περίπτωση που το αποτέλεσμα σκουπίσματος χειροτερεύει λόγω φθοράς των μονώσεων, πρέπει να γίνει ρύθμιση ή αντικατάσταση των μονώσεων.

- KM 85/50 W Bp Adv
KM 85/50 W Bp Pack Adv
Περιστρέψτε το μάνταλο της λαβής ώθησης προς τα αριστερά, το μάνταλο απασφαλίζεται.
- Αφαιρέστε το δοχείο ρύπων.
- Γείρετε το μηχάνημα προς τα πίσω πάνω στη λαβή ώθησης.

■ Μετωπικό στεγανοποιητικό παρέμβυσμα



- Χαλαρώστε τη στερέωση της στεγανοποιητικής λωρίδας.

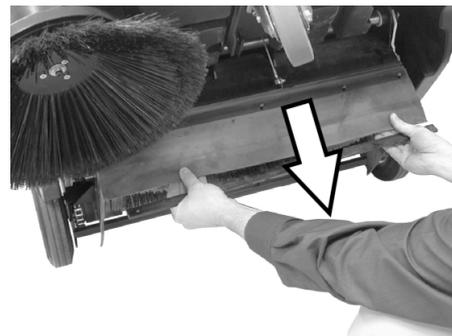

- Επαναρυθμίστε τη μόνωση προς τα κάτω μετατοπίζοντάς την στις επιμήκεις διατρήσεις.
- Σφίξτε τους κοχλίες στερέωσης της μόνωσης.
- Τοποθετήστε το μηχάνημα σε όρθια θέση και σπρώξτε το λίγο προς τα εμπρός.

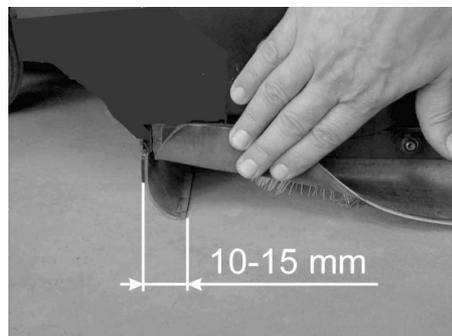

- Η απόσταση της λωρίδας στεγανοποίησης από το έδαφος πρέπει να ρυθμιστεί έτσι ώστε να αναδιπλώνεται προς τα πίσω με ιχνηλάτηση 10-15 mm.

Υπόδειξη: Εάν τα όρια ρύθμισης δεν επαρκούν πλέον, η μονωτική ταινία έχει φθαρεί και πρέπει να αντικατασταθεί.

■ **Οπίσθιο στεγανοποιητικό παρέμβυσμα**

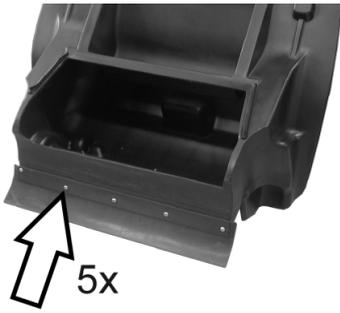

- Αφαιρέστε το δοχείο ρύπων.
 - Χαλαρώστε τη στερέωση της στεγανοποιητικής λωρίδας.
 - Αντικαταστήστε τη στεγανοποιητική λωρίδα.
 - Σφίξτε τη διάταξη στερέωσης της λωρίδας στεγανοποίησης.
- **Πλευρικά στεγανοποιητικά παρεμβύσματα**

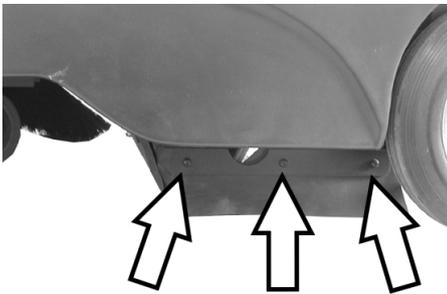

- Χαλαρώστε τη στερέωση της στεγανοποιητικής λωρίδας.
- Αντικαταστήστε τη στεγανοποιητική λωρίδα.
- Βιδώστε τη νέα μόνωση και μην τη σφίξετε ακόμα.
- Βάλτε από κάτω ένα υπόστρωμα πάχους 1 -2 mm για να ρυθμίσετε την απόσταση από το δάπεδο.
- Ευθυγραμμίστε το στεγανοποιητικό παρέμβυσμα.
- Σφίξτε τη διάταξη στερέωσης της λωρίδας στεγανοποίησης.

Αντικατάσταση φίλτρου σκόνης

⚠ ΠΡΟΕΙΔΟΠΟΙΗΣΗ

Πριν από την έναρξη της διαδικασίας αλλαγής φίλτρου σκόνης αδειάστε τον κάδο απορριμμάτων. Κατά την εκτέλεση εργασιών στο σύστημα του φίλτρου χρησιμοποιείτε μάσκα προστασίας από τη σκόνη. Λάβετε υπόψη τις προδιαγραφές ασφαλείας για το χειρισμό λεπτόκοκκης σκόνης.

- Ασφαλίστε το χειρόφρενο.
- Αφαιρέστε το δοχείο ρύπων.

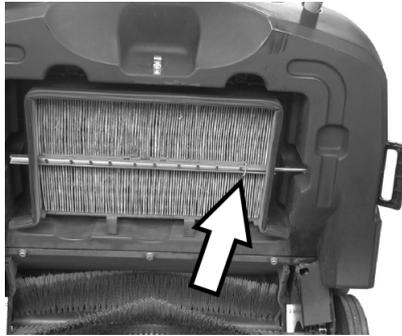

- Αφαιρέστε τη διχαλωτή ασφάλεια της ράβδου του δονητή.
- Αφαιρέστε τη ράβδο.

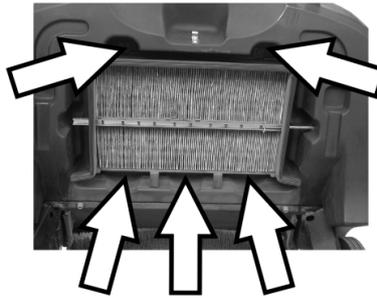

- Ξεβιδώστε τους κοχλίες.



- Αφαιρέστε το λαμαρινένιο πλαίσιο.
 - Αντικαταστήστε το φίλτρο σκόνης.
- Υπόδειξη:** Κατά την εγκατάσταση νέου φίλτρου, προσέξτε ώστε να παραμείνουν άθικτα τα ελάσματα.

Αντικατάσταση ασφάλειας / μηδενισμός του αυτόματου συστήματος ασφαλείας KM 85/50 W Bp Adv KM 85/50 W Bp Pack Adv

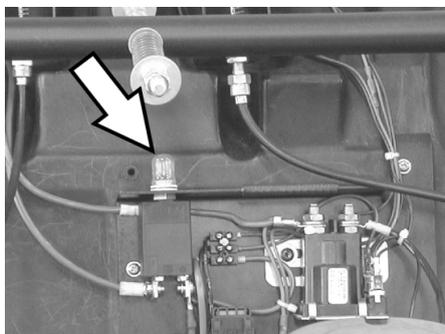

Μηδενισμός του αυτόματου συστήματος ασφαλείας F1:

- Πιέστε το κουμπί.

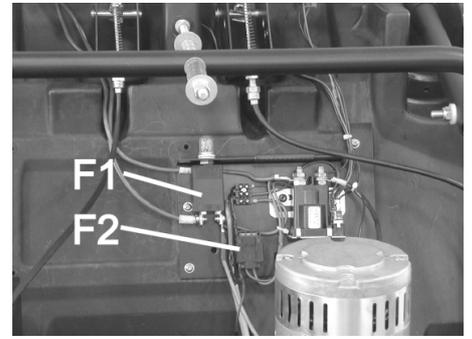

F1	Ασφάλεια κυκλώματος φορτίου, αυτόματο σύστημα ασφαλείας (50 A)
F2	Ασφάλεια κυκλώματος ελέγχου, ασφάλεια τήξης (3 A)

- Αφαιρέστε το καπάκι με τη βοήθεια ενός κατσαβιδιού.
- Αντικαταστήστε την ελαττωματική ασφάλεια.
- Τοποθετήστε το κάλυμμα.

Υπόδειξη: Ο αυτοματισμός ασφαλείων πρέπει να είναι πατημένος
KM 85/50 W Bp
KM 85/50 W Bp Pack

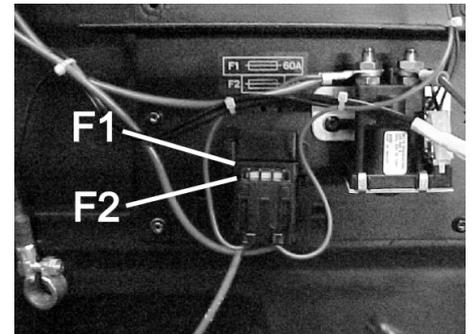

F1	Ασφάλεια κυκλώματος φορτίου, ασφάλεια τήξης (60 A)
F2	Ασφάλεια κυκλώματος ελέγχου, ασφάλεια τήξης (3 A)

- Αφαιρέστε το καπάκι με τη βοήθεια ενός κατσαβιδιού.
- Αντικαταστήστε την ελαττωματική ασφάλεια.
- Τοποθετήστε το κάλυμμα.

Εξαρτήματα

	Κωδ. παραγγελίας
Πλευρική βούρτσα Με βασική (στάνταρ) βούρτσα για εσωτερικούς και εξωτερικούς χώρους.	6.906-132.0
Πλευρική σκούπα, μαλακή Για λεπτή σκόνη σε εσωτερικούς χώρους, ανθεκτική στην υγρασία.	6.905-626.0
Πλευρική σκούπα, σκληρή Για την αφαίρεση επίμονων λεκέδων σε εξωτερικούς χώρους, ανθεκτικός στην υγρασία.	6.905-625.0
Στάνταρ κύλινδρος σκουπίσματος KM 85/50 W Bp KM 85/50 W Bp Pack Ανθεκτικός στη φθορά και την υγρασία. Βούρτσα γενικής χρήσης για εσωτερικό και εξωτερικό καθαρισμό.	6.906-509.0
Κύλινδρος σκουπίσματος, επαγγελματικός KM 85/50 W Bp Adv KM 85/50 W Bp Pack Adv Για επαγγελματική χρήση, ιδιαίτερα ανθεκτικός στη φθορά.	6.906-508.0
Φίλτρο σκόνης Αντικαθιστάτε το επίπεδο πτυχωτό φίλτρο τουλάχιστον μια φορά τον χρόνο. Με αντοχή στο νερό, δυνατό να πλυθεί. Απόδοση φίλτρου > 99,9%, αντιστοιχεί στην κατηγορία C του ZH 1/487 BIA.	5.731-585.0

Προτεινόμενες μπαταρίες

12 V

* Η συσκευή χρειάζεται 2 μπαταρίες

	Κωδ. παραγγελίας
KM 85/50 W Bp Pack Adv	
Μπαταρία χωρίς ανάγκη συντήρησης 105 Ah	6.654-141.0
KM 85/50 W Bp Adv	
Μπαταρία χωρίς ανάγκη συντήρησης 76 Ah	6.654-301.0
KM 85/50 W Bp Pack	
80 Ah, με ελάχιστη συντήρηση	6.654-048.0

Προτεινόμενοι φορτιστές

24 V

	Κωδ. παραγγελίας
KM 85/50 W Bp Pack Adv	6.654-140.0
KM 85/50 W Bp Adv	6.654-102.0
KM 85/50 W Bp Pack	6.654-067.0

Αντιμετώπιση βλαβών

Βλάβη	Αντιμετώπιση
Η συσκευή δεν ξεκινά	Φόρτιση μπαταριών
	Ελέγξτε τις ασφάλειες, εν ανάγκη πατήστε το αυτόματη σύστημα ασφάλειας ή αντικαταστήστε την ασφάλεια
	Ειδοποιήστε την υπηρεσία σέρβις της εταιρίας Kärcher
Ο κινητήρας λειτουργεί, αλλά η συσκευή δεν κινείται	Έλεγχος ιμάντα και αλυσίδας
	Παραλλαγή Adv: Απελευθερώστε το μάνταλο της λαβής ώθησης
	Ειδοποιήστε την υπηρεσία σέρβις της εταιρίας Kärcher
Το μηχάνημα σταματά κατά την κίνηση σε μεγάλη ανοδική κλίση	Κινηθείτε σε διαδρομή με ελάχιστη κλίση
	Ειδοποιήστε την υπηρεσία σέρβις της εταιρίας Kärcher
Η μηχανή δεν σαρώνει σωστά	Ελέγξτε την κυλινδρική και τις πλευρικές βούρτσες για τυχόν φθορές. Εν ανάγκη αντικαταστήστε τις.
	Ελέγξτε την ένταση και τη λειτουργικότητα του ιμάντα και εν ανάγκη κάνετε αντικατάσταση
	Ρυθμίστε το κάτοπτρο σάρωσης
	Αντικατάσταση του κυλίνδρου σκουπίσματος
	Ειδοποιήστε την υπηρεσία σέρβις της εταιρίας Kärcher
Η μηχανή δημιουργεί σκόνη	Ελέγξτε, καθαρίστε ή αντικαταστήστε το φίλτρο σκόνης
	Αδειάστε το δοχείο απορριμμάτων.
	Αντικαταστήστε το προφίλ στεγανότητας στον κάδο απορριμμάτων
	Ελέγξτε το βαθμό φθοράς των στεγανοποιητικών παρεμβυσμάτων. Εν ανάγκη ρυθμίστε ή αντικαταστήστε
Αναποτελεσματική σάρωση στις άκρες	Ρυθμίστε εκ νέου το σύστημα χαμηλώματος πλευρικής σκούπας
	Αντικαταστήστε τις πλευρικές σκούπες
	Ειδοποιήστε την υπηρεσία σέρβις της εταιρίας Kärcher
Το σύστημα ανύψωσης πλευρικής σκούπας δεν λειτουργεί	Ελέγξτε το συρματόσχοινο ανύψωσης της πλευρικής σκούπας
	Ειδοποιήστε την υπηρεσία σέρβις της εταιρίας Kärcher
KM 85/50 W Bp Pack Adv Η κίτρινη ενδεικτική λυχνία του φορτιστή αναβοσβήνει	βλέπε Οδηγίες λειτουργίας του φορτιστή
	Ειδοποιήστε την υπηρεσία σέρβις της εταιρίας Kärcher

Δήλωση Συμμόρφωσης των Ε.Κ.

Δια της παρούσης δηλώνουμε ότι το μηχάνημα που χαρακτηρίζεται παρακάτω, με βάση τη σχεδίαση και την κατασκευή του, υπό τη μορφή που διατίθεται στην αγορά, πληροί στις σχετικές βασικές απαιτήσεις ασφαλείας και υγιεινής των οδηγιών της ΕΚ. Η παρούσα δήλωση παύει να ισχύει σε περίπτωση τροποποιήσεων του μηχανήματος χωρίς προηγούμενη συνεννόηση μαζί μας.

Προϊόν: Μηχανικό σάρωθρο
Τύπος: 1.351-xxx

Σχετικές οδηγίες των Ε.Κ.
2006/42/ΕΚ (+2009/127/ΕΚ)
2004/108/ΕΚ
2000/14/ΕΚ

Εφαρμοσθέντα εναρμονισμένα πρότυπα
EN 60335-1
EN 60335-2-29: 2004+A2: 2010
EN 60335-2-72
EN 55014-1: 2006+A1: 2009+A2: 2011
EN 55014-2: 1997+A1: 2001+A2: 2008
EN 61000-3-2: 2006+A1: 2009+A2: 2009
EN 61000-3-3: 2013
EN 62233: 2008

Εφαρμοσθείσα διαδικασία συμμόρφωσης
2000/14/ΕΚ: Παράρτημα V
στάθμη ηχητικής πίεσης dB(A)
Μετρημένη: 82
Εγγυημένη: 83

Οι υπογράφωντες ενεργούν κατ' εντολή του και με εξουσιοδότηση της διεύθυνσης της επιχείρησης.

H. Jenner
CEO

S. Reiser
Head of Approval

Υπεύθυνος τεκμηρίωσης:
S. Reiser

Alfred Kärcher GmbH & Co. KG
Alfred-Kärcher-Str. 28 - 40
71364 Winnenden (Germany)
Τηλ.: +49 7195 14-0
Φαξ: +49 7195 14-2212

Winnenden, 2012/04/01

Εγγύηση

Σε κάθε χώρα ισχύουν οι όροι εγγύησης που εκδόθηκαν από την αρμόδια εταιρία μας προώθησης πωλήσεων. Αναλαμβάνουμε τη δωρεάν αποκατάσταση οποιασδήποτε βλάβης στη συσκευή σας, εφόσον οφείλεται σε αστοχία υλικού ή κατασκευαστικό σφάλμα, εντός της προθεσμίας που ορίζεται στην εγγύηση. Σε περίπτωση που επιθυμείτε να κάνετε χρήση της εγγύησης, παρακαλούμε απευθυνθείτε με την απόδειξη αγοράς στο κατάστημα από το οποίο προμηθευτήκατε τη συσκευή ή στην πλησιέστερη εξουσιοδοτημένη υπηρεσία τεχνικής εξυπηρέτησης πελατών μας.

Τεχνικά χαρακτηριστικά

		KM 85/50 W Bp 1.351-107.0	KM 85/50 W Bp Adv 1.351-108.0	KM 85/50 W Bp Pack 1.351-114.0	KM 85/50 W Bp Pack Adv 1.351-115.0
Χαρακτηριστικά συσκευών					
Μήκος x Πλάτος x Ύψος	mm	1355 x 910 x 1155	1355 x 910 x 1155	1355 x 910 x 1155	1355 x 910 x 1155
Βάρος	kg	115	115	175	195
Ταχύτητα κίνησης και σκουπίσματος	km/h	4,5	4,5	4,5	4,5
Επιτρεπόμενη κλίση εδάφους (μέγ.)	%	2	2 (15 με πρόσθετο φρένο 2.640-301.0)	2	2 (15 με πρόσθετο φρένο 2.640-301.0)
Διάμετρος κυλινδρικής βούρτσας	mm	250	250	250	250
Διάμετρος πλευρικών βουρτσών	mm	410	410	410	410
Απόδοση επιφανείας μέγ.	m ² /h	3825	3825	3825	3825
Πλάτος εργασίας χωρίς πλευρικές βούρτσες	mm	610	610	610	610
Πλάτος εργασίας με πλευρική βούρτσα	mm	850	850	850	850
Όγκος δοχείου απορριμμάτων	l	50	50	50	50
Είδος προστασίας - προστασία από σταγόνες νερού	--	IPX 3	IPX 3	IPX 3	IPX 3
Κινητήρας					
Τύπος	--	Κινητήρας συνεχούς ρεύματος μόνιμου μαγνήτη	Κινητήρας συνεχούς ρεύματος μόνιμου μαγνήτη	Κινητήρας συνεχούς ρεύματος μόνιμου μαγνήτη	Κινητήρας συνεχούς ρεύματος μόνιμου μαγνήτη
Τάση	V	24	24	24	24
Ονομαστική ισχύς	W	750	750	750	750
Αριθμός στροφών	1/min	2600	2600	2600	2600
Μπαταρίες					
Τύπος	--	--	--	2x 12 V, με ελάχιστη συντήρηση	2x 12 V, χωρίς συντήρηση
Απόδοση	Ah	--	--	80	100
Διάρκεια λειτουργίας ύστερα από πολλαπλές φορτίσεις	h	ca. 2,7	ca. 2,7	ca. 2,7	ca. 2,7
Σύστημα φίλτρου και αναρρόφησης					
Επιφάνεια φίλτρου - φίλτρο λεπτόκοκκης σκόνης	m ²	2,3	2,3	2,3	2,3
Κατηγορία εφαρμογής φίλτρου για σκόνη μη επικίνδυνη για την υγεία	--	L	L	L	L
Ονομαστική υποπίεση συστήματος αναρρόφησης	mbar	4	4	4	4
Ονομαστική παροχή όγκου συστήματος αναρρόφησης	l/s	45	45	45	45
Περιβαλλοντικές συνθήκες					
Θερμοκρασία	°C	-5 έως +40	-5 έως +40	-5 έως +40	-5 έως +40
Υγρασία αέρα, χωρίς συμπύκνωση	%	0 - 90	0 - 90	0 - 90	0 - 90
Μετρούμενες τιμές κατά EN 60335-2-72					
Εκπεμπόμενος θόρυβος					
Επιτρεπόμενη στάθμη ηχητικής ισχύος L _{PA}	dB(A)	66	66	66	66
Αβεβαιότητα K _{PA}	dB(A)	1	1	1	1
Επιτρεπόμενη στάθμη ηχητικής ισχύος L _{WA} + Αβεβαιότητα K _{WA}	dB(A)	83	83	83	83
Κραδασμοί συσκευής					
Κραδασμοί στο χέρι/στο βραχίονα	m/s ²	<2,5	<2,5	<2,5	<2,5
Αβεβαιότητα K	m/s ²	0,2	0,2	0,2	0,2



Cihazın ilk kullanımından önce bu orijinal kullanma kılavuzunu okuyun, bu kılavuza göre davranın ve daha sonra kullanım veya cihazın sonraki sahiplerine vermek için bu kılavuzu saklayın. İlk kullanımdan önce, 5.956-250 numaralı güvenlik uyarılarını mutlaka okuyun!

İçindekiler

Güvenlik uyarıları	TR	..	1
Genel bilgiler	TR	..	1
Kullanım kılavuzundaki semboller	TR	..	1
Fonksiyon	TR	..	2
Kurallara uygun kullanım	TR	..	2
Uygun zeminler	TR	..	2
Çevre koruma	TR	..	2
Kullanım ve çalışma elemanları	TR	..	3
Kumanda alanı	TR	..	3
Ana şalter	TR	..	3
Renk kodu	TR	..	3
Cihaz kapağının açılması	TR	..	4
Cihaz kapağının kapatılması	TR	..	4
Cihazı çalıştırmaya başlamadan önce	TR	..	4
İndirme	TR	..	4
Yan fırçaların takılması	TR	..	4
Aküler	TR	..	4
İşletime alma	TR	..	5
Genel bilgiler	TR	..	5
Kontrol ve bakım çalışmaları	TR	..	5
Çalıştırma	TR	..	5
Cihazı çalıştırma	TR	..	5
Cihazı sürme	TR	..	6
Süpürme modu:	TR	..	6
Toz filtresinin temizlenmesi	TR	..	6
Süpürge haznesinin boşaltılması	TR	..	6
Cihazın kapatılması	TR	..	6
Taşıma	TR	..	6
Depolama	TR	..	7
Durdurma	TR	..	7
Koruma ve Bakım	TR	..	7
Genel bilgiler	TR	..	7
Temizlik	TR	..	7
Bakım aralıkları	TR	..	7
Bakım çalışmaları	TR	..	7
Aksesuar	TR	..	10
Tavsiye edilen aküler	TR	..	10
Tavsiye edilen şarj cihazları	TR	..	10
Arızalarda yardım	TR	..	11
AB uygunluk bildirisi	TR	..	11
Garanti	TR	..	11
Teknik Bilgiler	TR	..	12

Güvenlik uyarıları

Genel bilgiler

Ambalajı açarken bir nakliye hasarı tespit edilirse, satış merkezini bilgilendirin.

- Cihazın üzerindeki uyarı ve bilgi tabelaları tehlikesiz kullanım için önemli bilgiler verir.
- Kullanım kılavuzundaki uyarıların yanında yerel yönetimin belirlediği güvenlik ve kaza önleme talimatları dikkate alınmalıdır.

Sürüş modu

⚠ Tehlike

Yaralanma tehlikesi!

Çok büyük eğimlerde devrilme tehlikesi.

Çok büyük yan eğimde devrilme tehlikesi.

➔ KM 85/50 W Bp

KM 85/50 W Bp Pack

Aracı sürüş yönünde sadece maksimum %2'ye kadar eğimlerde sürün.

Aracı sadece sürüş yönünün enine doğru maksimum % 2'ye kadar eğimlerde sürün.

➔ KM 85/50 W Bp Adv

KM 85/50 W Bp Pack Adv

Aracı sürüş yönünde sadece maksimum % 15'e kadar eğimlerde sürün.

Aracı sadece sürüş yönünün enine doğru maksimum % 2'ye kadar eğimlerde sürün.

Stabil olmayan zeminlerde devrilme tehlikesi.

➔ *Cihazı sadece sabitlenmiş zeminlerde hareket ettirin.*

– Prensip olarak motorlu taşıtlar için geçerli koruyucu önlemler, kurallar ve düzenlemelere uyulmalıdır.

– Kullanıcı personel cihazı talimatlara uygun olarak kullanmalıdır. Sürüş şeklinde yerel kuralları dikkate almalı ve çalışma esnasında özellikle çocuklar olmak üzere 3. şahıslara dikkat etmelidir.

– Cihaz, sadece kullanım konusunda eğitim almış ya da kullanım konusundaki yeteneklerini ispatlamış ve kullanım için açık bir şekilde görevlendirilmiş kişiler tarafından kullanılmalıdır.

– Cihaz çocuklar ya da gençler tarafından kullanılmalıdır.

➔ Cihazın yetkisiz bir şekilde kullanılmasını önlemek için, ana şalterin anahtarı çekilmelidir.

➔ Cihaz, motor çalışırken kesinlikle gözetimsiz durumda bırakılmamalıdır. Kullanıcı personel, ancak motor durduktan, cihaz denetimsiz hareketlere karşı emniyete alındıktan, gerekirse el freni çekildikten ve ana şalterin anahtarı çekildikten sonra cihazı terk etmelidir.

Aküyle çalışan cihazlar

Not: Sadece Kärcher tarafından tavsiye edilen aküler ve şarj cihazlarını kullanın, garanti yükümlülüğü bulunmaktadır.

- Akü üreticisi ve şarj cihazı üreticisinin kullanma talimatlarına mutlaka uyulmalıdır. Akülerin kullanılmasına yönelik ya-salara dikkat edin.
- Aküleri kesinlikle boşalmış durumda bırakmayın, aksine mümkün olduğunca kısa süre içinde tekrar şarj edin.
- Kaçak akımları önlemek için aküleri her zaman temiz ve kuru tutun. Metal tozları gibi kirlere koruyun.
- Her hangi bir alet ya da benzeri cisimleri akünün üzerine koymayın. Kısa devre ve patlama tehlikesi.
- Kesinlikle akünün yakınında ya da akü şarj bölümünde açık ateşle çalışmayın, kıvılcım oluşturmayın ya da sigara içmeyin. Patlama tehlikesi.
- Tahrik motoru giri sıcak parçalara dokunmayın (yanma tehlikesi).
- Akü asidiyle çalışırken dikkatli olun. İlgili güvenlik talimatlarına dikkat edin!
- Kullanılmış aküleri, 91/ 157 EWG sayılı AB yönetmeliğine uygun olarak çevreye zarar vermeyecek şekilde imha edin.

Aksesuarlar ve yedek parçalar

- Sadece üretici tarafından onaylanmış aksesuar ve yedek parçalar kullanılmalıdır. Orijinal aksesuar ve orijinal yedek parçalar, cihazın güvenli ve arızasız bir biçimde çalışmasının güvencesidir.
- En sık kullanılan yedek parça çeşitlerini kullanım kılavuzunun sonunda bulabilirsiniz.
- Yedek parçalar hakkında diğer bilgileri, www.kaercher.com adresindeki Servis bölümünden alabilirsiniz.

Kullanım kılavuzundaki semboller

⚠ TEHLİKE

Ağır bedensel yaralanmalar ya da ölüme neden olan direkt bir tehlikeye karşı uyarır.

⚠ UYARI

Ağır bedensel yaralanmalar ya da ölüme neden olabilecek olası tehlikeli bir duruma karşı uyarır.

TEDBİR

Hafif bedensel yaralanmalar ya da maddi hasarlara neden olabilecek olası tehlikeli bir durum uyarısı.

Fonksiyon

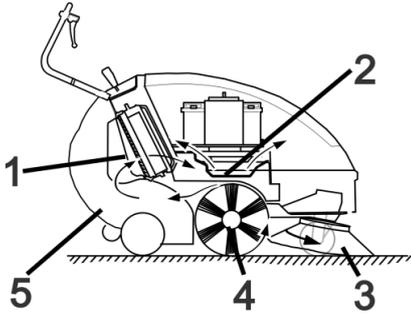

Süpürme makinesi, kontra prensibine göre çalışır.

- Yan fırça (3), süpürme yüzeyinin kenarlarını ve köşelerini temizler ve kiri döner silindirin şeridine gönderir.
- Döner silindir (4) kiri doğrudan süpürge haznesine (5) aktarır.
- Haznede girdaba tutulan toz, toz filtresi (1) üzerinden ayrılır ve filtrelenen temiz hava emiş fanından (2) emilir.

Kurallara uygun kullanım

Bu süpürme makinesini sadece bu kullanım kılavuzundaki bilgilere uygun olarak kullanın.

- Cihaz, çalışma düzenleriyle birlikte kullanılmadan önce düzgün durum ve çalışma güvenliği kontrollerinden geçirilmelidir. Eğer hasar veya eksik var ise kullanılmamalıdır.
- Bu süpürme makinesi, iç ve dış alanlarda kirlenmiş yüzeyleri temizlemek için üretilmiştir.
- Cihaz, halka açık trafik yollarının temizlenmesi için üretilmemiştir.
- Cihaz, zararlı tozların emilmesi için uygun değildir.
- Cihaz üzerinde değişiklikler yapılmamalıdır.
- Asla patlayıcı sıvılar, yanıcı gazlar ve de inceltilmiş asit ve çözücü süpürmeyiniz/madde temizlemeyiniz! Buna, emilen havayal girdaba tutulduğu zaman patlayıcı buharlar oluşturabilen benzin, tiner veya motorin de dahil edilir, ayrıca aseton, inceltilmiş asit ve çözücü madde de sayılabilir, çünkü bunlar cihazda kullanılmakta olan malzemelere bulaşabilir.
- Yanan veya kor halindeki maddeleri süpürmeyiniz/temizlemeyiniz.
- Cihaz, sadece kullanım kılavuzunda açıklanan zeminler için uygundur.
- Sadece işletmeci veya yetkilisi tarafından, makine kullanımı için onaylanmış yüzeyler temizlenmelidir.
- Tehlike bölgesinde bulunmak yasaktır. Patlama tehlikesi olan odalarda cihazın çalıştırılması yasaktır.
- Genel olarak şu geçerlidir: Kolay tutuşabilen maddeleri cihazdan uzak tutun (Patlama/yanma tehlikesi).

Uygun zeminler

- Asfalt
- Sanayi zeminleri
- Çimentolu döşeme
- Beton
- Kaldırım taşları

Çevre koruma

	Ambalaj malzemeleri geri dönüştürülebilir. Ambalaj malzemelerini evinizin çöpüne atmak yerine lütfen tekrar kullanılabilirleri yerlere gönderin.
	Eski cihazlarda, yeniden değerlendirme işlemine tabi tutulması gereken değerli geri dönüşüm malzemeleri bulunmaktadır. Piller ve aküler çevreye yayılmaması gereken, zararlı maddeler içerir. Bu nedenle eski cihazlar, piller ve aküleri lütfen uygun toplama sistemleri aracılığıyla imha edin.

İçindekiler hakkında uyarılar (REACH)
İçindekiler hakkında ayrıntılı bilgileri bulabileceğiniz adres:

www.kaercher.com/REACH

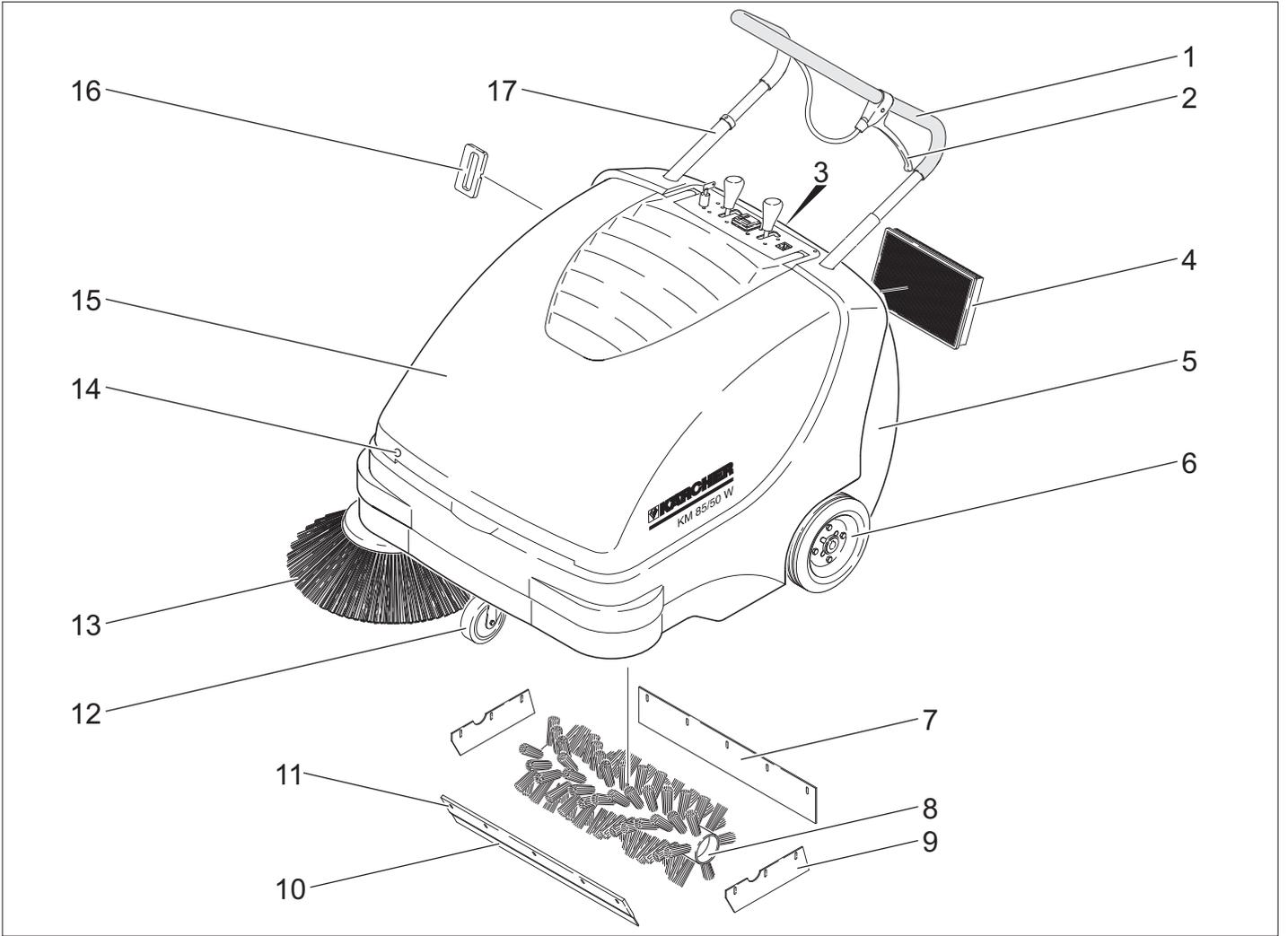

- 1 İtme yayı
- 2 Kaba kir kapağını indirme ve kaldırma kolu
- 3 Süpürme haznesinin kapağı
- 4 Toz filtresi
- 5 Süpürme haznesi
- 6 Tahrik tekerlekleri
- 7 Arka conta çitası
- 8 Döner silindir
- 9 Yan conta çitası
- 10 Ön sızdırmaz çita
- 11 Kaba kir kapakçığı
- 12 El freniyle birlikte direksiyon makarası
- 13 Yan fırça
- 14 Kapak kilidi
- 15 Cihaz kapağı
- 16 Toz filtresinin filtre temizliği
- 17 İtme kolu kilidi

Kumanda alanı

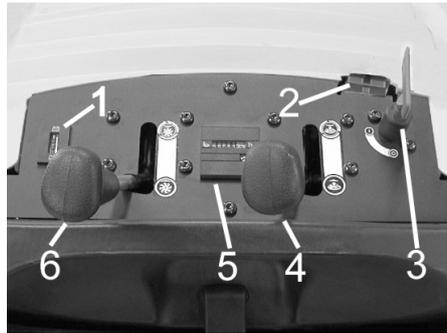

- 1 Akülerin şarj kontrol göstergesi
- 2 Akü şarj fişi
- 3 Ana şalter
- 4 Yan fırçanın kaldırılması/indirilmesi
- 5 Çalışma saati sayacı
- 6 Süpürme merdanesinin kapağının kaldırılması/indirilmesi

Ana şalter

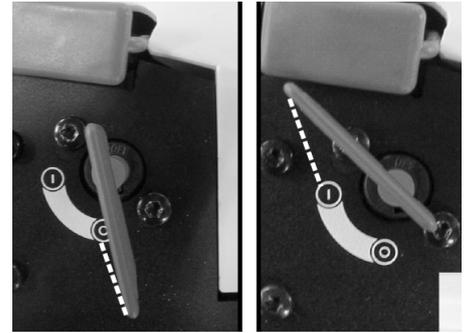

0	Motor kapalı
1	Motor açık

Anahtarın çekilmesi:
Ana şalterin anahtarını "0" konumuna getirin ve çekin.

Renk kodu

- Temizlik prosesinin kullanım elemanları sarıdır.
- Bakım ve servis kullanım elemanları açık gridir.

Cihaz kapağının açılması

Not: Cihaz kapağı ana şalterin anahtarıyla kilitlenir. Anahtar, sadece cihaz kapağı kilitliken çekilebilir.

- Ana şalterin anahtarını kapak kilidine sokun ve 180° döndürün.
- Cihaz kapağını açın.

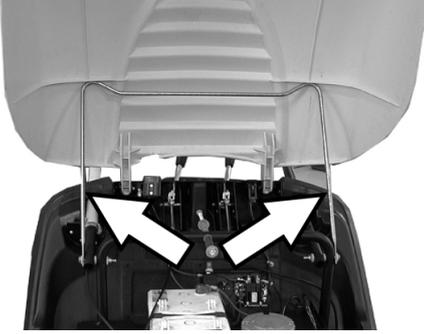

- Cihaz kapağını kapak ağızıyla düşmeye karşı emniyete alın.

Cihaz kapağının kapatılması

- Kapak ağızını çıkartın.
- Cihaz kapağını kapatın.
- Cihaz kapağını ana şalterin anahtarıyla kapatın.

Cihazı çalıştırmaya başlamadan önce

İndirme

⚠ TEHLİKE

Yaralanma ve hasar tehlikesi! Cihazı indirmek için forklift kullanmayın.

Yükü boşaltırken aşağıdaki gibi hareket edin:

- Plastik ambalaj bandını kesin ve folyoyu çıkartın.
- Tekerlekleri emniyete almak için kullanılan ahşap takozları çıkartın ve cihazı elinizle paletten kaldırın.

Yan fırçaların takılması

- KM 85/50 W Bp Adv
KM 85/50 W Bp Pack Adv
İtme kolu kilidini saat yönünün tersine doğru döndürün, kilit çözülmüştür.
- Süpürme haznesini çıkartın.
- Cihazı geriye doğru itme koluna yatırın.

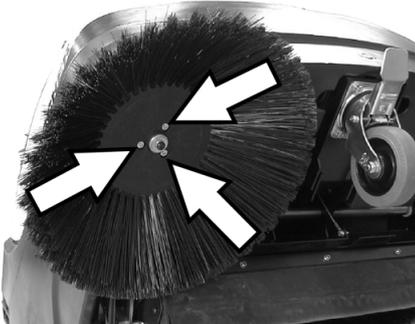

- Yan süpürgeleri taşıyıcıya takın ve sıkıca takın.
- Cihazı öne yatırın.

Aküler

Akülerin güvenlik uyarıları

Akülerdeki çalışmalar sırasında aşağıdaki uyarıları mutlaka dikkate alın:

	Akü, kullanım kılavuzu ve araç kullanım kılavuzundaki uyarılara dikkat edin!
	Koruyucu gözlük kullanın!
	Çocukları asit ve akülerden uzak tutun!
	Patlama tehlikesi!
	Ateş, kıvılcım, açık ışık ve sigara içmek yasaktır!
	Yaralanma tehlikesi!
	İlk yardım!
	Uyarı notu!
	Tasfiye edilmesi!
	Aküyü çöp bidonuna atmayın!

⚠ Tehlike

Patlama tehlikesi! Akünün üzerine, yani uç kutupları ve hücre konektörlerine herhangi bir alet ya da benzeri bir madde koymayın.

⚠ Tehlike

Yaralanma tehlikesi! Yaraları kesinlikle kurşunla temas ettirmeyin. Akülerdeki çalışmalardan sonra ellerinizi yıkayın.

⚠ Tehlike

Yangın ve patlama tehlikesi!

- Sigara içmek ve açık ateş yasaktır.
- Akülerin şarj edildiği bölümler, şarj işlemi sırasında yüksek oranda patlayıcı gazlar oluştuğu için iyi şekilde havalandırılmış olmalıdır.

⚠ Tehlike

Yaralanma tehlikesi!

- Göz ya da deriye asit temas etmesi durumunda, gözünüzü ya da derinizi bol temiz suyla yıkayın.
- Daha sonra zaman kaybetmeden doktora gidin.
- Kirlenmiş giysileri suyla yıkayın.

Akülerin takılması

- KM 85/50 W Bp
- KM 85/50 W Bp Adv

Not: Tavsiye edilen aküler ve şarj cihazı, Bkz. Aksesuarlar.

- Cihaz kapağını açın.
- Cihaz kapağını kapak ağızıyla düşmeye karşı emniyete alın.

TEDBİR

Hasar görme tehlikesi. Aküyü yerleştirmeden önce teli tutucu sacdan gevşetin.

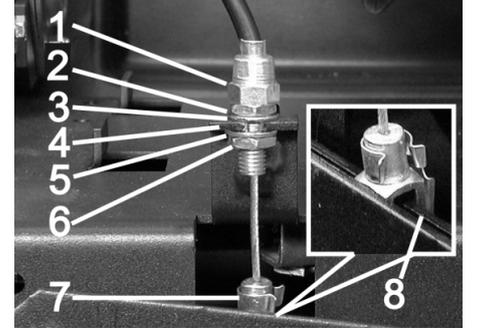

- 1 Ayar somunu
- 2 Somun
- 3 Pul
- 4 Tutucu sac
- 5 Pul
- 6 Kontra somun
- 7 Çatal kafası
- 8 Kol

Kumanda telinin gevşetilmesi:

- Pimi çatal kafası ve koldan dışarı çekin.
- Kontra somunu gevşetin.
- Ayar somununu tutucu sacdan sökün.

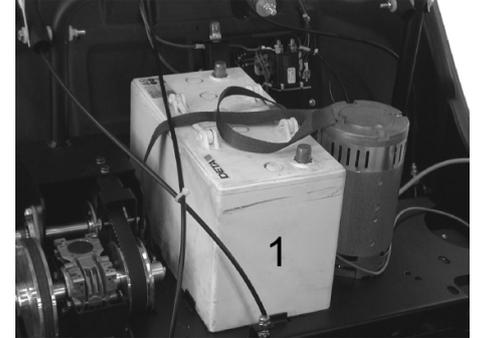

- Aküyü montaj taşıyıcısına koyun.
- Aküyü tutucu bantla emniyete alın.

Telin tekrar yerleştirilmesi:

- Ayar somununu tutucu saca asın.
- Kontra somunu sıkın.
- Çatal kafasını kola konumlayın ve pimi çatal kafası ve koldan geçirerek itin ve kilitleyin.



- İkinci aküyü akü kutusuna yerleştirin.

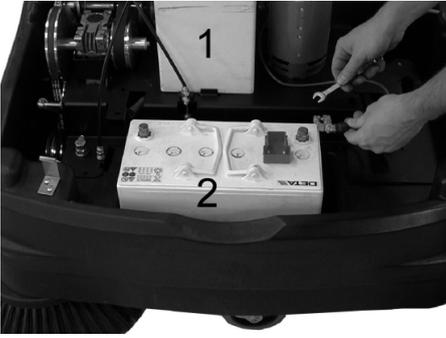

→ Kutup terminalini akünün (2) (kırmızı kablo) artı kutbuna (+) bağlayın.



→ Bağlantı hattını akülere vidalayın.

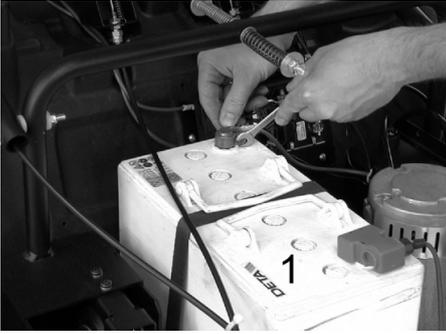

→ Kutup terminalini akünün (81) eksi kutbuna (-) bağlayın.

Not: Akü kutuplarında ve kutup terminallerinde kutup koruyucu gresle yeterli düzeyde koruma kontrolü yapın.

TEDBİR

Cihazı devreye sokmadan önce aküleri şarj edin.

Akülerin şarj edilmesi

⚠ Tehlike

Yaralanma tehlikesi! Akülerle uğraşırken güvenlik talimatlarını dikkate alın. Şarj cihazı üreticisinin kullanım talimatını dikkate alın.

→ Cihazı kapatın.

■ KM 85/50 W Bp Adv



→ Koruyucu kapağı akü şarj burcundan çekin.

- Şarj cihazının bağlantı soketini bağlayın.
- Elektrik fişini takın ve gerekirse şarj cihazını çalıştırın.
- **KM 85/50 W Bp Pack Adv**
- Cihaz kapağını açın.
- Cihaz kapağını kapak ağzıyla düşmeye karşı emniyete alın.

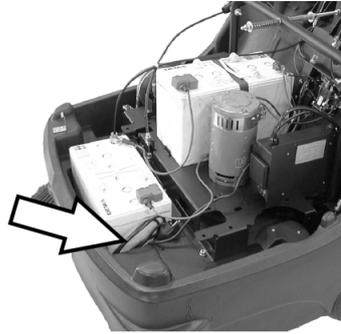

→ Entegre şarj cihazının elektrik fişini prize bağlayın.

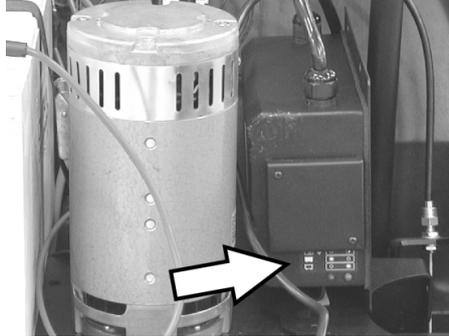

Akü şarj seviyesi göstergesi

Aküler şarj ediliyor	Kontrol lambası sarı yanıyor
Aküler şarj edildi	Kontrol lambası yeşil olarak yanıyor
Arıza	Kontrol lambası sarı olarak yanıp sönüyor

■ KM 85/50 W Bp

■ KM 85/50 W Bp Pack

- Cihaz kapağını açın.
- Cihaz kapağını kapak ağzıyla düşmeye karşı emniyete alın.

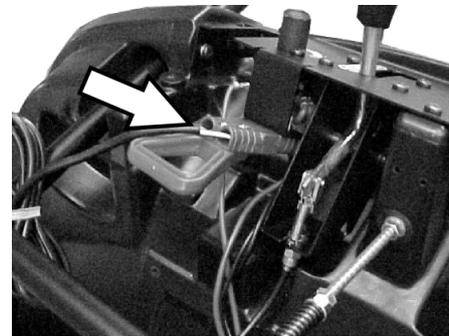

- Şarj cihazının bağlantı soketini bağlayın.
- Elektrik fişini takın ve gerekirse şarj cihazını çalıştırın.

Akülerin sökülmesi

- Cihaz kapağını açın.
- Cihaz kapağını kapak ağzıyla düşmeye karşı emniyete alın.
- Kutup terminalini akünün (1) eksi kutbundan (-) sökün.
- Akülerin bağlantı hattını sökün.
- Kutup terminalini akünün (2) artı kutbundan (+) sökün.
- İkinci aküyü akü kutusundan çıkartın.
- Kumanda telini gevşetin (bkz. Akülerin takılması).
- Birinci akünün tutucu bandını gevşetin.
- Birinci aküyü motor taşıyıcısından alın.
- Kullanılmış aküleri geçerli düzenlemelere göre tasfiye edin.

İşletime alma

Genel bilgiler

- Süpürme makinesini düz bir yüzeye bırakın.
- Motoru stop edin.
- Park frenini kilitleyin.
- (sadece Adv varyantı) İtme kolu kilidini saat yönünde döndürün, kilit bloke edilmiştir.

Kontrol ve bakım çalışmaları

- Akülerin şarj seviyesini kontrol edin.
- Yan süpürgeleri kontrol edin.
- Döner silindiri kontrol edin.
- Toz filtresini temizleyin.
- Süpürge haznesini boşaltın.

Not: Açıklama için Bkz. Temizlik ve bakım bölümü.

Çalıştırma

Cihazı çalıştırma

- Not:** İşletime alma sadece cihaz kapağı kapalıyken gerçekleşmelidir.
- Park frenini çözün.



- İtme kolu kilidini saat yönünde döndürün, kilit bloke edilmiştir. Cihaz, tahrik olmadan hareket ettirilebilir.
 - Ana şalteri "1" konumuna getirin.
- Not:** Süpürme merdanesi ve yan fırça döner.

Cihazı sürme

- KM 85/50 W Bp Adv
- KM 85/50 W Bp Pack Adv

⚠ TEHLİKE

Cihaz ileri ve geri yönde aynı hızda hareket edebilir. Bu nedenle, geri sürüş için itme kolunu ölçülü bir şekilde geriye çekin.



- İtme kolu kilidini saat yönünün tersine doğru döndürün, kilit çözülmüştür.

İleri sürme

- İtme kolunu öne doğru bastırın.

Geriye doğru sürüş

- İtme kolunu geriye çekin.

■ KM 85/50 W Bp

■ KM 85/50 W Bp Pack

İleri sürme

- İtme kolunu öne doğru bastırın.

Engellerin üstünden geçilmesi

30 mm'ye kadar sabit engellerin üstünden geçilmesi:

- Kaba kir kapağını kaldırın.

- Yavaş ve dikkatlice ileri doğru üstünden geçin.

30 mm'nin üstündeki sabit engellerin üstünden geçilmesi:

- Engellerin üstünden sadece uygun bir rampayla geçilebilir.

Süpürme modu:

⚠ Tehlike

Yaralanma tehlikesi! Döner silindir, açık kaba kir kapakçığında taşları veya taş kırıntılarını öne doğru fırlatıp atar. Kişilerin, hayvanların veya cisimlerin zarar görmemesine dikkat edin.

TEDBİR

Paket bantları, teller veya benzeri cisimleri süpürmeyin, bunlar süpürge mekanizmasının zarar görmesine neden olur.

Not: En uygun temizleme sonucunu elde etmek için, sürüş hızı ortama uyulanmalıdır.

Kaldırılmış kaba kir kapakçığıyla süpürme

Not: İçecek kutusu gibi 50 mm'lik yüksekliğe sahip büyük parçaları süpürmek için kaba kir kapakçık kısa süreliğine kaldırılmalıdır.

Kaba kir kapakçığının kaldırılması:

- Kaba kir kapağını kaldırma kolunu çekin.

Kaba kir kapağının indirilmesi:

- Kaba kir kapağının kaldırma kolunu bırakın.

Not: Sadece kaba kir kapakçığı tümüyle indirilmişken optimum bir temizleme sonucu elde edilebilir.

Yan süpürgelerle süpürme



- Kol kilidini gevşetin. Yan fırça indirilir.

Döner silindirin indirilmesi

KM 85/50 W Bp Adv

KM 85/50 W Bp Pack Adv

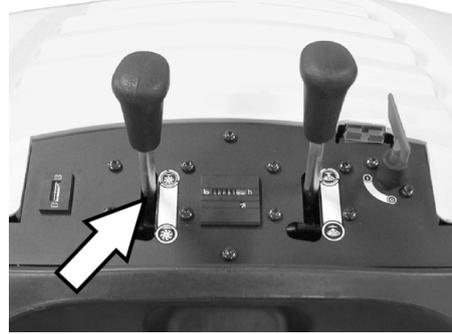

- Kol kilidini gevşetin. Döner silindir alçaltılır.

Kuru zemini süpürme

Not: Süpürme haznesi, çalışma sırasında düzenli aralıklarla boşaltılmalıdır.

Not: Çalışma sırasında, toz filtresi düzenli aralıklarla temizlenmelidir.

Nemli veya ıslak zeminleri temizlemek

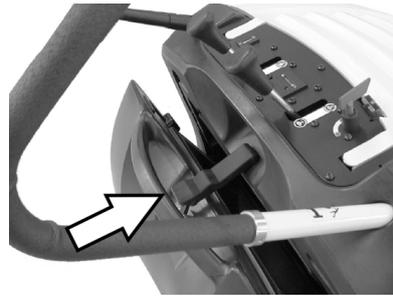

- Süpürme haznesinin kapağını açın ve asılı bırakın.

Süpürme haznesi yaklaşık 8 cm yukarı çıkar.

Not: Filtre, bu şekilde nemden korunur.

Toz filtresinin temizlenmesi

- Filtre temizleme kolunu birkaç kez ileri ve geri hareket ettirin.

Süpürge haznesinin boşaltılması

- Toz filtresini temizleyin.
- Süpürme haznesinin kapağını açın.



- Kapağı sökün.



- Süpürme haznesini dışarı çekin.
- Süpürge haznesini boşaltın.
- Süpürme haznesini içeri itin.
- Kapağı süpürme haznesine asın.
- Kapağı kapatın.

Not: Süpürme haznesi taşıma makaralarıyla donatılmıştır.

Cihazın kapatılması

- Ana şalteri "0" konumuna getirin.
- Ana şalterin anahtarını "0" konumuna getirin ve çekin.
- Yan fırçaları kaldırın.
- (sadece Adv varyantı) Döner silindiri kaldırın.
- Park frenini kilitleyin.

Taşıma

⚠ TEHLİKE

Yaralanma ve hasar tehlikesi! Taşıma sırasında cihazın ağırlığına dikkat edin.

- Park frenini kilitleyin.
- Akülerin kutup başlarını çıkartın.
- Cihazı tekerleklerden takozlar koyarak emniyet altına alın.
- Cihazı gergili kemerlerle veya halatlarla emniyet altına alın.
- Araçlarda taşıma sırasında, cihazı geçerli yönetmeliklere göre kaymaya ve devrilmeye karşı emniyete alın.
- KM 85/50 W Bp Adv
KM 85/50 W Bp Pack Adv
İtme kolu kilidini saat yönünde döndürün, kilit bloke edilmiştir.



- 1 İtme kolu üzerinden sabitleme bölgesi
- 2 Cihaz kapağı altındaki sabitleme bölgesi

Not: Ana çerçevedeki sabitleme bölgesinin işaretlerini dikkate alın (Zincir sembolü).

Depolama

⚠ TEHLİKE

Yaralanma ve hasar tehlikesi! Depolama sırasında cihazın ağırlığına dikkat edin.

Durdurma

Süpürme makinesi uzun süre boyunca kullanılmadığı zaman aşağıdaki hususları dikkate alın:

- Süpürme makinesini düz bir yüzeye bırakın.
- Ana şalterin anahtarını "0" konumuna getirin ve çekin.
- Park frenini kilitleyin.
- Süpürme makinesini kaymaya karşı emniyete alın.
- KM 85/50 W Bp Adv
KM 85/50 W Bp Pack Adv
İtme kolu kilidini saat yönünde döndürün, kilit bloke edilmiştir.
- (sadece Adv varyantı)
Döner silindiri kaldırın.
- Yan fırçaları kaldırın.
- Süpürme makinesini içten ve dıştan temizleyin.
- Cihazı korumalı ve kuru bir yere bırakın.
- Akülerin kutup başlarını çıkartın.
- Aküyü şarj edin ve yaklaşık 2 aylık aralıklarla şarj etmeye devam edin.

Koruma ve Bakım

Genel bilgiler

- Onarımlar, sadece yetkili müşteri hizmetleri merkezleri ya da geçerli tüm güvenlik kuralları hakkında bilgi sahibi olan bu bölgeye ait teknisyenler tarafından yapılmalıdır.
- Yeri değiştirilmiş, mesleki amaçlarla kullanılan cihazlar, VDE 0701'e göre güvenlik kontrolüne tâbidir.

Temizlik

TEDBİR

Hasar görme tehlikesi! Cihazı, hortumu veya tazyikli suyla temizlenmemelidir (kısa devre veya başka hasar tehlikesi).

Cihazın iç temizliği

⚠ Tehlike

Yaralanma tehlikesi! Toz koruyucu maske ve koruyucu gözlük takın.

- Cihaz kapağını açın.
- Cihazı bir bezle temizleyin.
- Cihaza tazyikli havayla üfleme yapın.
- Cihaz kapağını kapatın.

Cihazın dış temizliği

- Cihazı, hafif yıkama çözeltilisine batırılmış nemli bir bezle temizleyin.

Not: Agresif temizlik maddesi kullanmayın.

Bakım aralıkları

Çalışma saati sayacı

KM 85/50 W Bp Adv
KM 85/50 W Bp Pack Adv

Not: Çalışma saati sayacı, bakım aralığının zamanını gösterir.

Müşteri talebi sonucunda bakım

Günlük bakım:

- Süpürme merdanesinde ve yan fırçada aşınma ve sarılmış bant kontrolü yapın.
- Tüm kumanda elemanlarına ait fonksiyonu kontrol edin.
- Tüm kontrol lambalarına çalışma kontrolü yapın.

Haftalık bakım:

- Tahrik kayışının ve tahrik zincirinin gerilimi, aşınması ve çalışmasını kontrol edin.
- Kumanda telleri ve hareketli parçalara kolay çalışma kontrolü yapın.
- Toz filtresindeki sızdırmazlık çitalarını kontrol edin.
- Filtre temizliğinin işlevini kontrol edin.
- Döner bölgedeki sızdırmaz çitalarda ayar ve aşınma kontrolü yapın.
- Döner silindirin süpürme aynasını kontrol edin.
- Döner silindirin ve yan fırçanın çalışmasını kontrol edin.
- Toz filtresini temizleyin.

Not: Açıklama için Bkz. Bakım çalışmaları bölümü.

Not: Müşterinin talebi sonucundaki tüm servis ve bakım çalışmaları, yetkili bir uzman tarafından uygulanmalıdır. İhtiyaç anında, her zaman bir Kärcher yetkili servisine başvurulabilir.

Müşteri hizmeti talebi sonucunda bakım

5 çalışma saatinden sonra bakım:

- İlk bakımı uygulayın.
- Her 50 çalışma saatinde bakım
- Her 100 çalışma saatinde bakım
- Her 500 çalışma saatinde bakım

Not: Garanti taleplerini sağlamak için, garanti işleyiş süresi esnasında tüm servis ve bakım çalışmaları yetkili Kärcher-müşteri hizmeti departmanınca bakım kitapçığına göre yapılmalıdır.

Bakım çalışmaları

Ön hazırlık:

- Süpürme makinesini düz bir yüzeye bırakın.
- Ana şalterin anahtarını "0" konumuna getirin ve çekin.
- Park frenini kilitleyin.
- KM 85/50 W Bp Adv
KM 85/50 W Bp Pack Adv
İtme kolu kilidini saat yönünde döndürün, kilit bloke edilmiştir.

Genel güvenlik uyarıları

⚠ TEHLİKE

Yaralanma tehlikesi!

Motorun, durdurulduktan sonra yaklaşık 3-4 saniye ek çalışmaya ihtiyacı vardır. Bu zaman aralığında mutlaka çalışma bölgesinden uzak durun.

- Elektrik sisteminde çalışmalar sırasında, akü soketi çekilmeli ya da akü kutup başları sökülmemelidir.
- Cihazın temizlenmesi ve bakımı, parçaların değiştirilmesi ya da başka bir fonksiyona geçişten önce, cihaz kapatılmalı, ana şalterin anahtarı çıkarılmalı ve akü soketi çekilmeli veya akü kutup başları sökülmemelidir.

Akülerin şarj seviyesinin kontrol edilmesi

- Ana şalteri "1" konumuna getirin.

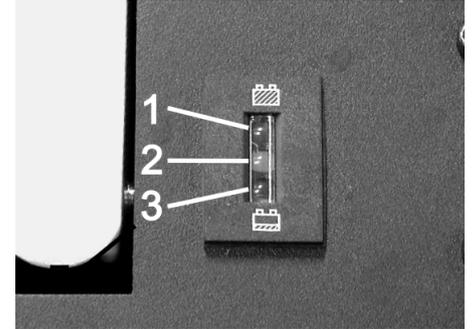

- 1 Yeşil: Aküler dolu
- 2 Sarı: Kalan çalışma süresi yaklaşık 5...10 dakika
- 3 Kırmızı: Cihaz kapanıyor - Aküleri şarj edin

Döner silindirin kontrolü

- Park frenini kilitleyin.
- Süpürme haznesini çıkartın.



- Bantları veya ipleri döner silindirden çıkartın.

Döner silindirin değiştirilmesi

Değişim, fırça kıllarının aşınması sonucunda fırçanın fonksiyonu olumsuz yönde etkilendiği takdirde gerekli olur.

- KM 85/50 W Bp Adv
KM 85/50 W Bp Pack Adv
İtme kolu kilidini saat yönünün tersine doğru döndürün, kilit çözülmüştür.
- Süpürme haznesini çıkartın.
- Cihazı geriye doğru itme koluna yatırın.

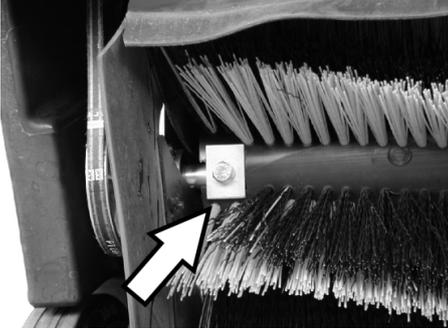

- Sol ve sağ sabitleme civatalarını sökün.

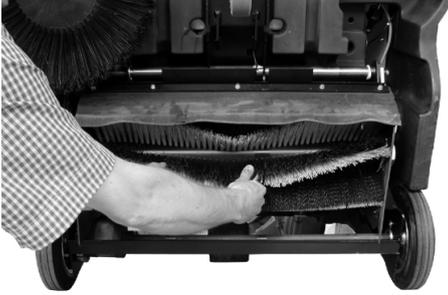

- Döner silindiri aşağı doğru dışarı alın.

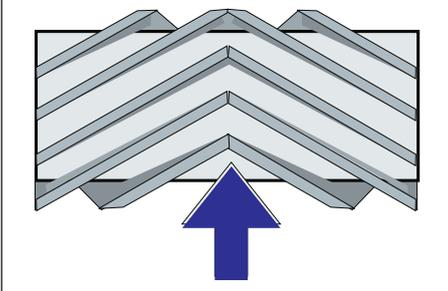

Döner silindirin sürüş yönünde montaj yeri
→ Yeni süpürme merdanesini yerleştirin ve sabitleyin.

Not: Yeni süpürme silindirini takarken fırçanın konumuna dikkat edin.

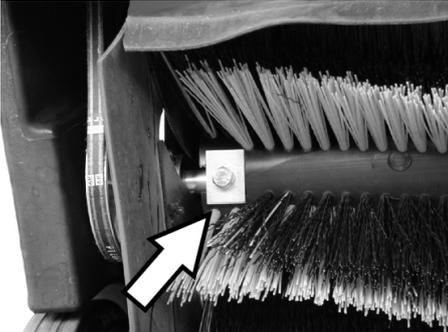

Dört köşe sıkıştırma plakalarının doğru konumda olmasına dikkat edin. Plakalar, üstten ve alttan süpürme merdanesinin üstüne binmelidir.

Not: Yeni süpürme merdanesinin montajından sonra süpürge seviyesi yeniden ayarlanmalıdır.

Döner silindire ait süpürge aynasının kontrol edilmesi ve ayarlanması

- Toz veya kireçle kaplı olan süpürme makinesini önden kaldırın ve düz ve kaygan bir zeminde sürün.
- Park frenini kilitleyin.
- Süpürme merdanesini yaklaşık 15-30 saniye döndürün.
- Süpürme makinesini önden kaldırın ve yana sürün.

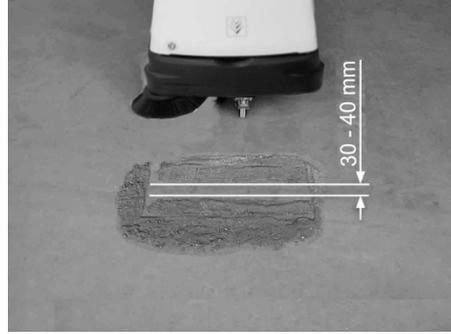

Süpürge aynasının biçimi, 30-40 mm genişlikte, eşit oranda bir dörtgen oluşturur.

■ Süpürme yüzeyi genişliğinin ayarlanması:

KM 85/50 W Bp Adv
KM 85/50 W Bp Pack Adv

Not: Süpürme seviyesi çok küçükse ve döner silindir indirilmişken tel gerilmişse, tel ayarlanmalıdır.



- Süpürme aynasını telden ayarlayın.
- Süpürme aynasını kontrol edin.

■ Süpürme yüzeyi genişliğinin ayarlanması:

KM 85/50 W Bp
KM 85/50 W Bp Pack



1 Döner düğme

→ Dener düğmeye basılması:

- Saat yönünde: Süpürme yüzeyi küçülür
- Saat yönünün tersine doğru: Süpürme yüzeyi büyür
- Süpürme aynasını kontrol edin.

Yan süpürgelerin değiştirilmesi

Değişim, fırça kıllarının aşınması sonucunda fırçanın fonksiyonu olumsuz yönde etkilendiği takdirde gerekli olur.

- KM 85/50 W Bp Adv
KM 85/50 W Bp Pack Adv
İtme kolu kilidini saat yönünün tersine doğru döndürün, kilit çözülmüştür.
- Süpürme haznesini çıkartın.
- Cihazı geriye doğru itme koluna yatırın.

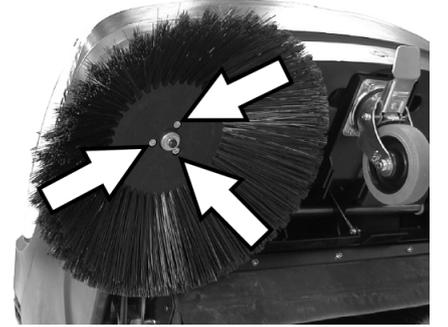

- Yan fırçanın alt tarafındaki 3 civatayı sökün.
- Yan fırçayı çıkartın.
- Yeni yan süpürgeyi taşıyıcıya takın ve vidalayın.
- Cihazı öne yatırın.

Yan fırça inmesinin ayarlanması

Ayarlama, fırça kıllarının aşınması sonucunda yan fırçanın süpürme sonucunun olumsuz yönde etkilendiği takdirde gerekli olur.

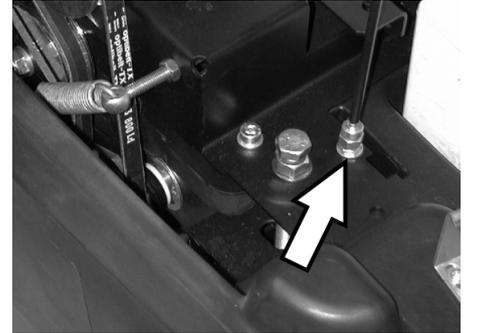

- Kontra somunu gevşetin.
- Ayar civatasının ayarını değiştirin.
- Kontra somunu vidalayın.

Kaba kir kapağı kalkmasının ayarlanması

- Ayarlama, kaba kir kapağı yeterli miktarda kaldırılamazsa gerekli olur.
- Örn; ön dudağın aşınması sonucu süpürme sonucu kötüleşirse, tel biraz bırakılmalıdır.

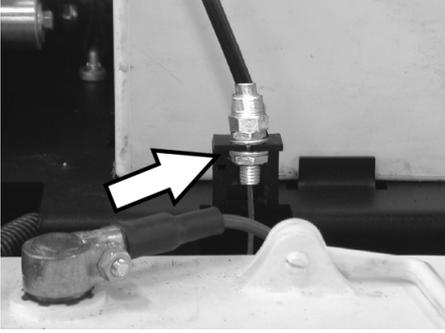

- Kontra somunu gevşetin.
- Ayar civatasının ayarını değiştirin.
- Kontra somunu vidalayın.

Sızdırmazlık çıtalarının ayarlanması ve değiştirilmesi

Sızdırmazlık çıtalarının aşınması nedeniyle süpürme sonucu kötüleşirse, sızdırmazlık çıtaları ayarlanmalı ya da gevşetilmelidir.

- KM 85/50 W Bp Adv
KM 85/50 W Bp Pack Adv
İtme kolu kilidini saat yönünün tersine doğru döndürün, kilit çözülmüştür.
- Süpürme haznesini çıkartın.
- Cihazı geriye doğru itme koluna yatırın.

■ Ön sızdırmaz çita



- Conta çitasının sabitlemesini gevşetin.

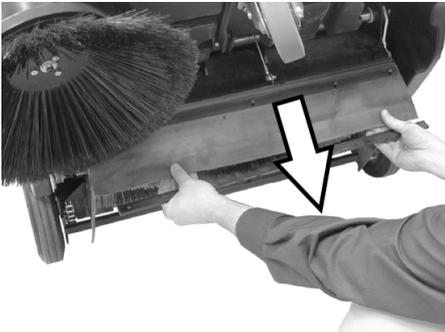

- Uzun deliklerde kaydırarak sızdırmazlık çitasını aşağıya doğru ayarlayın.
- Conta çitasının sabitleme civatalarını sıkın.
- Cihazı dikin ve kısa bir mesafe öne doğru itin.

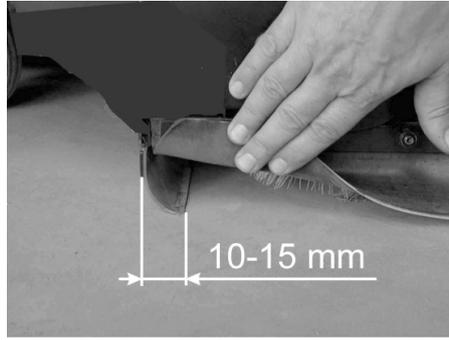

- Conta çitasının zemin mesafesini, 10 - 15 mm'lik bir esnemeyle arkaya doğru yatacak şekilde ayarlayın.

Not: Ayar bölgesi yeterli değilse, sızdırmazlık çitası açınmış ve değiştirilmelidir.

■ Arka sızdırmaz çita



- Süpürme haznesini çıkartın.
- Conta çitasının sabitlemesini gevşetin.
- Conta çitasını değiştirin.
- Conta çitasının sabitlemesini sıkın.

■ Yan sızdırmaz çitalar

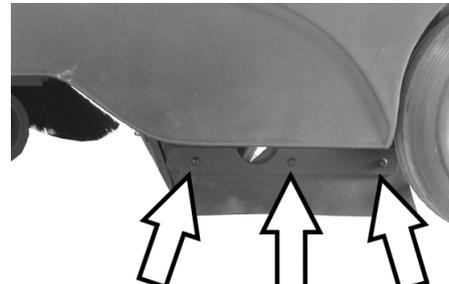

- Conta çitasının sabitlemesini gevşetin.
- Conta çitasını değiştirin.
- Yeni sızdırmazlık çitasını takın ve henüz sıkmayın.
- Zemin aralığını ayarlamak için, 1 - 2 mm kalınlıktaki altlığa alta sokun.
- Sızdırmazlık çitayı hizalayın.
- Conta çitasının sabitlemesini sıkın.

Toz filtresinin değiştirilmesi

⚠ UYARI

Toz filtresinin değiştirilmesine başlamadan önce süpürge haznesini boşaltın. Filtre sisteminde çalışırken toz koruyucu maske takın. İnce tozlarla uğraşırken güvenlik talimatlarını dikkate alın.

- Park frenini kilitleyin.
- Süpürme haznesini çıkartın.

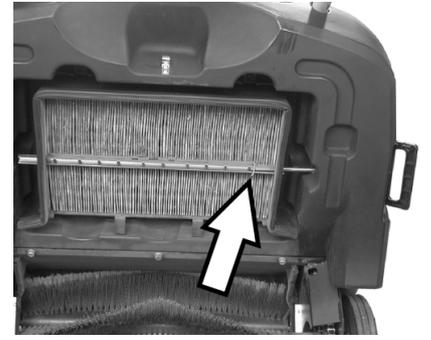

- Karıştırıcı çubuğun emniyet kupilyasını çıkartın.
- Çubuğu dışarı çekin.

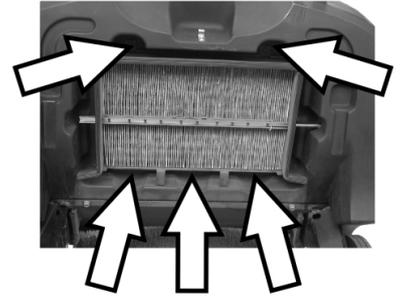

- Civataları sökün.



- Sac çerçevesini çıkartın.
- Toz filtresini değiştirin.

Not: Yeni filtresin takılmasında, disklerin zararsız kalmasına dikkat edin.

Sigortanın değiştirilmesi/Sigorta otomatının sıfırlanması

KM 85/50 W Bp Adv
KM 85/50 W Bp Pack Adv

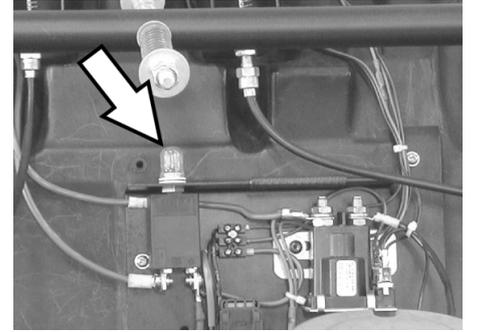

- F1 sigorta otomatının sıfırlanması:
→ Düğmeye basın.

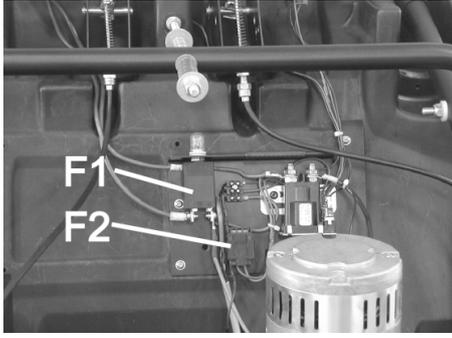

F1	Yük devresinin sigortası, sigorta otomatı (50 A)
F2	Kumanda devresinin sigortası, emniyet sigortası (3 A)

- Kapağı bir tornavida yardımıyla çıkarın.
- Arızalı sigortayı yenileyin.
- Kapağı yerleştirin.

Not: Sigorta otomatı bastırılmış olmalıdır.

KM 85/50 W Bp

KM 85/50 W Bp Pack

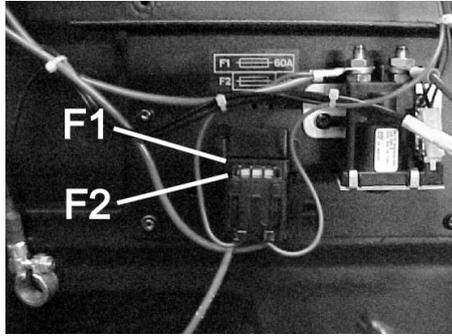

F1	Yük devresinin sigortası, emniyet sigortası (60 A)
F2	Kumanda devresinin sigortası, emniyet sigortası (3 A)

- Kapağı bir tornavida yardımıyla çıkarın.
- Arızalı sigortayı yenileyin.
- Kapağı yerleştirin.

Aksesuar

	Sipariş No.
Yan fırça İç ve dış yüzeyler için standart fırça donanımlı.	6.906-132.0
Yan fırça; yumuşak İç yüzeylerdeki ince toz için; ıslanmaya dayanıklı.	6.905-626.0
Yan fırça, Sert Dış bölgelerde sıkı yapışmış kirin temizlenmesi için, ıslanmaya dayanıklı.	6.905-625.0
Standart süpürme merdanesi KM 85/50 W Bp KM 85/50 W Bp Pack Aşınmaya ve ıslanmaya dayanıklı. İç ve dış temizlik için çok amaçlı fırça donanımı.	6.906-509.0
Döner silindir, profi KM 85/50 W Bp Adv KM 85/50 W Bp Pack Adv Profesyonel kullanım için, aşınmaya çok dayanıklıdır.	6.906-508.0
Toz filtresi Yatık filtreyi en az yılda bir kez değiştirin. Islanmaya dayanıklı, yıkanabilir. Filtre etkisi > % 99,9, BIA'daki ZH 1/487'nin C kategorisine uygundur.	5.731-585.0

Tavsiye edilen aküler

12 V

* Cihaz 2 aküye ihtiyaç duyar

KM 85/50 W Bp Pack Adv	Sipariş No.
Bakım gerektirmeyen akü 105 Ah	6.654-141.0

KM 85/50 W Bp Adv	Sipariş No.
Bakım gerektirmeyen akü 76 Ah	6.654-301.0

KM 85/50 W Bp Pack	Sipariş No.
80 Ah, bakımı kolay	6.654-048.0

Tavsiye edilen şarj cihazları

24 V

	Sipariş No.
KM 85/50 W Bp Pack Adv	6.654-140.0
KM 85/50 W Bp Adv	6.654-102.0
KM 85/50 W Bp Pack	6.654-067.0

Arızalarda yardım

Arıza	Arızanın giderilmesi
Cihaz çalıştırılmıyor	Akülerin şarj edilmesi Sigortaları kontrol edin, gerekirse sigorta otomatını bastırın ve sigortayı değiştirin Kärcher-müşteri hizmetini bilgilendirin
Motor çalışıyor, ancak cihaz hareket etmiyor	Kayış ve zincirin kontrol edilmesi Adv varyantı: İtme kolu kilidini gevşetin Kärcher-müşteri hizmetini bilgilendirin
Bir rampayı çıkarken cihaz olduğu yerde kalıyor	Daha düşük eğimli bir yolu çıkın Kärcher-müşteri hizmetini bilgilendirin
Cihaz doğru süpürmüyor	Döner silindirde ve yan süpürgelerde aşınma kontrolü yapın, gerekirse silindiri değiştirin Kayışa gerilim ve çalışma kontrolü yapın, ihtiyaç anında değiştirin Süpürme aynasını ayarlayın Süpürme silindirini değiştirin Kärcher-müşteri hizmetini bilgilendirin
Cihaz toz kaldırıyor	Toz filtresini kontrol edin, temizleyin veya değiştirin Süpürge haznesini boşaltın Süpürme haznesindeki conta profilini değiştirin Sızdırmaz çitalarda aşınma kontrolü yapın, ihtiyaç anında fırçaları ayarlayın veya değiştirin.
Kenar bölgede kötü süpürme	Yan fırça inmesini ayarlayın Yan süpürgeleri değiştirin Kärcher-müşteri hizmetini bilgilendirin
Yan fırça kaldırma çalışmıyor	Yan fırça kaldırmanın telini kontrol edin Kärcher-müşteri hizmetini bilgilendirin
KM 85/50 W Bp Pack Adv Akü şarj cihazının sarı kontrol lambası yanıp sönüyor	Bkz. Akü şarj cihazının kullanım kılavuzu Kärcher-müşteri hizmetini bilgilendirin

AB uygunluk bildirisi

İşbu belge ile aşağıda tanımlanan makinenin konsepti ve tasarımı ve tarafımızdan piyasaya sürülen modeliyle AB yönetmeliklerinin temel teşkil eden ilgili güvenlik ve sağlık yükümlülüklerine uygun olduğunu bildiririz. Onayımız olmadan cihazda herhangi bir değişiklik yapılması durumunda bu beyan geçerliliğini yitirir.

Ürün: Süpürme makinesi
Tip: 1.351-xxx

İlgili AB yönetmelikleri

2006/42/EG (+2009/127/EG)
2004/108/EG
2000/14/EG

Kullanılmış olan uyumlu standartlar

EN 60335-1
EN 60335-2-29: 2004+A2: 2010
EN 60335-2-72
EN 55014-1: 2006+A1: 2009+A2: 2011
EN 55014-2: 1997+A1: 2001+A2: 2008
EN 61000-3-2: 2006+A1: 2009+A2: 2009
EN 61000-3-3: 2013
EN 62233: 2008

Kullanılan uyumluluk değerlendirme yöntemleri

2000/14/EG: Ek V

Ses şiddeti dB(A)

Ölçülen: 82
Garanti edilen: 83

İmzası bulunanlar, işletme yönetimi adına ve işletme yönetimi tarafından verilen vekaletle dayanarak işlem yapar.

H. Jenner
CEO

S. Reiser
Head of Approbation

Dokümantasyon yetkilisi:
S. Reiser

Alfred Kärcher GmbH & Co. KG
Alfred-Kärcher-Str. 28 - 40
71364 Winnenden (Germany)
Tel.: +49 7195 14-0
Faks: +49 7195 14-2212

Winnenden, 2012/04/01

Garanti

Her ülkede yetkili distribütörümüz tarafından verilmiş garanti şartları geçerlidir. Garanti süresi içinde cihazınızda oluşan muhtemel hasarları, arızanın kaynağı üretim veya malzeme hatası olduğu sürece ücretsiz olarak karşılıyoruz. Garanti hakkınızdan yararlanmanızı gerektiren bir durum olduğu zaman, ilgili faturanız ile birlikte satıcınıza veya size en yakın yetkili servisimize başvurunuz.

Teknik Bilgiler

		KM 85/50 W Bp 1.351-107.0	KM 85/50 W Bp Adv 1.351-108.0	KM 85/50 W Bp Pack 1.351-114.0	KM 85/50 W Bp Pack Adv 1.351-115.0
Cihaz bilgileri					
Uzunluk x Genişlik x Yükseklik	mm	1355 x 910 x 1155	1355 x 910 x 1155	1355 x 910 x 1155	1355 x 910 x 1155
Ağırlık	kg	115	115	175	195
Sürüş ve süpürme hızı	km/h	4,5	4,5	4,5	4,5
Tırmanma kapasitesi (max.)	%	2	2 (15; ek frenle 2.640.301.0)	2	2 (15; ek frenle 2.640.301.0)
Döner silindir çapı	mm	250	250	250	250
Yan süpürge çapı	mm	410	410	410	410
Maksimum yüzey gücü	m ² /h	3825	3825	3825	3825
Yan süpürgeleri olmayan çalışma genişliği	mm	610	610	610	610
Yan fırçalarla birlikte çalışma genişliği	mm	850	850	850	850
Süpürge haznesinin hacmi	l	50	50	50	50
Su damla korumalı koruma türü	--	IPX 3	IPX 3	IPX 3	IPX 3
Motor					
Tip:	--	Doğru akım sabit miktanışlı motor	Doğru akım sabit miktanışlı motor	Doğru akım sabit miktanışlı motor	Doğru akım sabit miktanışlı motor
Gerilim	V	24	24	24	24
Nominal güç	W	750	750	750	750
Devir	1/min	2600	2600	2600	2600
Aküler					
Tip:	--	--	--	2x 12 V, bakımı kolay	2x 12 V, bakım gerektirmeyen
Kapasite	Ah	--	--	80	100
Birden çok kez şarj edildikten sonra çalışma süresi	h	ca. 2,7	ca. 2,7	ca. 2,7	ca. 2,7
Filtre ve emme sistemi					
İnce toz filtresi filtre yüzeyi	m ²	2,3	2,3	2,3	2,3
Sağlığı tehdit eden tozlar için filtre kullanım kategorisi	--	L	L	L	L
Emme sisteminin nominal vakumu	mbar	4	4	4	4
Emme sisteminin nominal hacim akımı	l/s	45	45	45	45
Çevre koşulları					
Sıcaklık	°C	-5 ila +40	-5 ila +40	-5 ila +40	-5 ila +40
Hava nemi, çiy ile ıslanmamıştır	%	0 - 90	0 - 90	0 - 90	0 - 90
60335-2-72'a göre belirlenen değerler					
Ses emisyonu					
Ses basıncı seviyesi L _{pA}	dB(A)	66	66	66	66
Güvensizlik K _{pA}	dB(A)	1	1	1	1
Ses basıncı seviyesi L _{WA} + Güvensizlik K _{WA}	dB(A)	83	83	83	83
Cihaz titreşimleri					
El-kol titreşim değeri	m/s ²	<2,5	<2,5	<2,5	<2,5
Güvensizlik K	m/s ²	0,2	0,2	0,2	0,2



Перед первым применением вашего прибора прочитайте эту оригинальную инструкцию по эксплуатации, после этого действуйте соответственно и сохраните ее для дальнейшего пользования или для следующего владельца.

Перед первым вводом в эксплуатацию обязательно прочтите указания по технике безопасности № 5.956-250!

Оглавление

Указания по технике безопасности	RU	.. 1
Общие указания	RU	.. 1
Символы в руководстве по эксплуатации	RU	.. 2
Назначение	RU	.. 2
Использование по назначению	RU	.. 2
Подходящие поверхности	RU	.. 2
Защита окружающей среды	RU	.. 2
Описание элементов управления и рабочих узлов . . .	RU	.. 3
Панель управления . . .	RU	.. 3
Главный выключатель .	RU	.. 3
Цветная маркировка . .	RU	.. 3
Открыть капот устройства	RU	.. 4
Закрыть капот устройства	RU	.. 4
Перед началом работы . . .	RU	.. 4
Выгрузка аппарата . . .	RU	.. 4
Установить подметающий вал	RU	.. 4
Аккумуляторы	RU	.. 4
Начало работы	RU	.. 6
Общие указания	RU	.. 6
Работы проверке и техническому обслуживанию	RU	.. 6
Эксплуатация	RU	.. 6
Запуск прибора	RU	.. 6
Передвижение на аппарате	RU	.. 6
Подметание	RU	.. 6
Очистить пылевой фильтр	RU	.. 6
Опорожнить резервуар для сбора мусора	RU	.. 7
Выключение прибора .	RU	.. 7
Транспортировка	RU	.. 7
Хранение	RU	.. 7
Вывод из эксплуатации . . .	RU	.. 7
Уход и техническое обслуживание	RU	.. 7
Общие указания	RU	.. 7
Чистка	RU	.. 7
Периодичность технического обслуживания . . .	RU	.. 7
Работы по техническому обслуживанию	RU	.. 8
Принадлежности	RU	.. 11
Рекомендуемые аккумуляторы	RU	.. 11
Рекомендуемые зарядные устройства	RU	.. 11
Помощь в случае неполадок	RU	.. 12
Заявление о соответствии ЕС	RU	.. 12
Гарантия	RU	.. 12
Технические данные	RU	.. 13

Указания по технике безопасности

Общие указания

При обнаружении во время распаковки аппарата повреждений, полученных в результате транспортировки, следует немедленно обратиться в торговую организацию, продавшую вам данное изделие.

- Предупредительные и указательные таблички, прикрепленные к прибору, содержат важную информацию, необходимую для безопасной эксплуатации прибора.
- Наряду с указаниями по технике безопасности, содержащимися в руководстве по эксплуатации, необходимо также соблюдать общие положения законодательства по технике безопасности и предотвращению несчастных случаев.

Режим движения

⚠ Опасность

Опасность получения травм!

Опасность опрокидывания прибора на слишком крутых склонах.

Опасность опрокидывания прибора при большом боковом уклоне.

→ KM 85/50 W Bp

KM 85/50 W Bp Pack

В направлении движения допускается перемещение прибора по склонам до 2%.

В направлениях, поперечных к направлению движения, допускается передвижение аппарата только по склонам до макс. 2%.

→ KM 85/50 W Bp Adv

KM 85/50 W Bp Pack Adv

В направлении движения ездить по подъемам до 15%.

В направлениях, поперечных к направлению движения, допускается передвижение аппарата только по склонам до макс. 2%.

Опасность опрокидывания на нестабильном грунте.

→ *Разрешается перемещать прибор только по прочному основанию.*

- Также следует соблюдать все предписания, правила и нормы в отношении транспортных средств.
- Обслуживающий персонал обязан использовать прибор в соответствии с назначением. Во время езды он должен учитывать местные особенности и при работе с прибором следить за другими лицами, находящимися поблизости, особенно детьми.
- Работать с прибором разрешается исключительно лицам, которые прошли инструктаж по эксплуатации или подтвердили свою квалификацию по обслуживанию и на которых возложено использование прибора.

– Эксплуатация прибора детьми или несовершеннолетними запрещается.

→ Во избежание несанкционированного использования прибора следует вынуть ключ главного выключателя.

→ Запрещается оставлять без присмотра прибор с работающим двигателем. Обслуживающему персоналу разрешается покинуть прибор только после того, как двигатель будет остановлен, прибор защищен от случайного перемещения и поставлен на стояночный тормоз, а ключ главного выключателя вынут.

Устройства, работающие от аккумулятора

Указание: Право на гарантийное обслуживание сохраняется только в случае использования рекомендуемых фирмой Kärcher аккумуляторов и зарядных устройств.

– Следует обязательно соблюдать инструкцию по эксплуатации производителя аккумулятора и зарядного устройства. Соблюдайте указания законодательства по обращению с аккумуляторами.

– Никогда не оставляйте разряженный аккумулятор, и как можно скорее снова зарядите его.

– Поддерживайте аккумуляторы всегда в чистом и сухом виде во избежание утечки тока. Защищать от попадания грязи, например, металлической пыли.

– Не класть инструменты или подобные предметы на аккумулятор. Опасность короткого замыкания и взрыва.

– Ни в коем случае не обращаться с огнем, искрить или курить вблизи аккумулятора или в аккумуляторной. Опасность взрыва.

– Не прикасаться к горячим узлам, например, к приводному двигателю (опасность ожога).

– Осторожное обращение с аккумуляторным электролитом. Соблюдайте соответствующие правила техники безопасности!

– Использованные аккумуляторы следует утилизировать, согласно Директиве ЕС 91/ 157 EWG, без ущерба для окружающей среды.

Принадлежности и запасные детали

– Разрешается использовать исключительно те принадлежности и запасные детали, использование которых было одобрено изготовителем. Использование оригинальных принадлежностей и оригинальных запасных деталей гарантирует Вам надежную работу прибора.

– Выбор наиболее часто необходимых запчастей вы найдете в конце инструкции по эксплуатации.

– Дальнейшую информацию о запчастях вы найдете на сайте www.kaercher.com в разделе Service.

Символы в руководстве по эксплуатации

⚠ ОПАСНОСТЬ

Предупреждает о грозящей опасности, которая может привести к тяжелым увечьям или к смерти.

⚠ ПРЕДУПРЕЖДЕНИЕ

Предупреждает о возможной потенциально опасной ситуации, которая может привести к тяжелым увечьям или к смерти.

ОСТОРОЖНО

Указание относительно возможной потенциально опасной ситуации, которая может привести к легким травмам или повлечь материальный ущерб.

Назначение

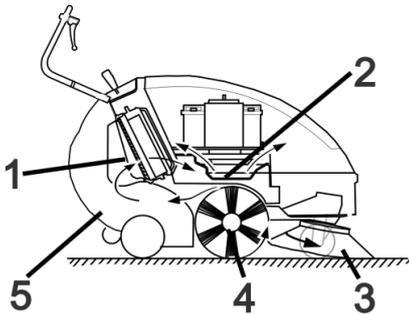

Подметающая машина работает по принципу набрасывания.

- Боковая щетка (3) подметает углы и края подметаемой поверхности и доставляет мусор в зону работы подметающего вала.
- Вращающийся подметающий вал (4) направляет мусор напрямую в резервуар для сбора мусора (5).
- Пыль, поднятая в резервуаре, отделяется пылевым фильтром (1), а отфильтрованный чистый воздух откачивается всасывающим вентилятором (2).

Использование по назначению

Используйте эту подметающую машину исключительно в соответствии с указаниями данного руководства по эксплуатации.

→ Перед началом работы аппарат и рабочие приспособления следует проверить на их надлежащее состояние и их соответствие требованиям безопасности. Если состояние прибора не является безупречным, использовать его не разрешается.

- Данная подметающая машина предназначена для подметания загрязненных поверхностей в помещении и на улице.
- Прибор не предназначен для чистки общественных транспортных дорог.
- Прибор не предназначен для сбора опасной для здоровья пыли.
- Запрещается вносить изменения в прибор.
- Никогда не выполняйте подметания/всасывания прибором взрывоопасных жидкостей, горючих газов, а также концентрированных кислот и растворителей!
- Не допускать подметания/всасывания прибором горящих или тлеющих предметов.
- Прибор предназначен только для работы на поверхностях, указанных в данном руководстве по эксплуатации.
- Прибор может передвигаться только по поверхностям, допущенным руководством предприятия или их представителем для использования подметательных машин.
- Запрещено находиться в опасной зоне. Эксплуатация прибора во взрывоопасных зонах запрещается.
- В качестве общего положения действует следующее правило: не допускать соприкосновения прибора с легковоспламеняющимися веществами (опасность взрыва/пожара).

Подходящие поверхности

- Асфальт
- Промышленные полы
- Сплошной (наливной) пол
- Бетон
- Брусчатка

Защита окружающей среды



Упаковочные материалы пригодны для вторичной переработки. Пожалуйста, не выбрасывайте упаковку вместе с бытовыми отходами, а сдайте ее в один из пунктов приема вторичного сырья.

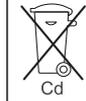

Старые приборы содержат ценные перерабатываемые материалы, подлежащие передаче в пункты приемки вторичного сырья. Батареи и аккумуляторы содержат вещества, которые не должны попадать в окружающую среду. Пожалуйста, утилизируйте старые приборы и аккумуляторы через соответствующие системы приемки отходов.

Инструкции по применению компонентов (REACH)

Актуальные сведения о компонентах приведены на веб-узле по следующему адресу:

www.kaercher.com/REACH

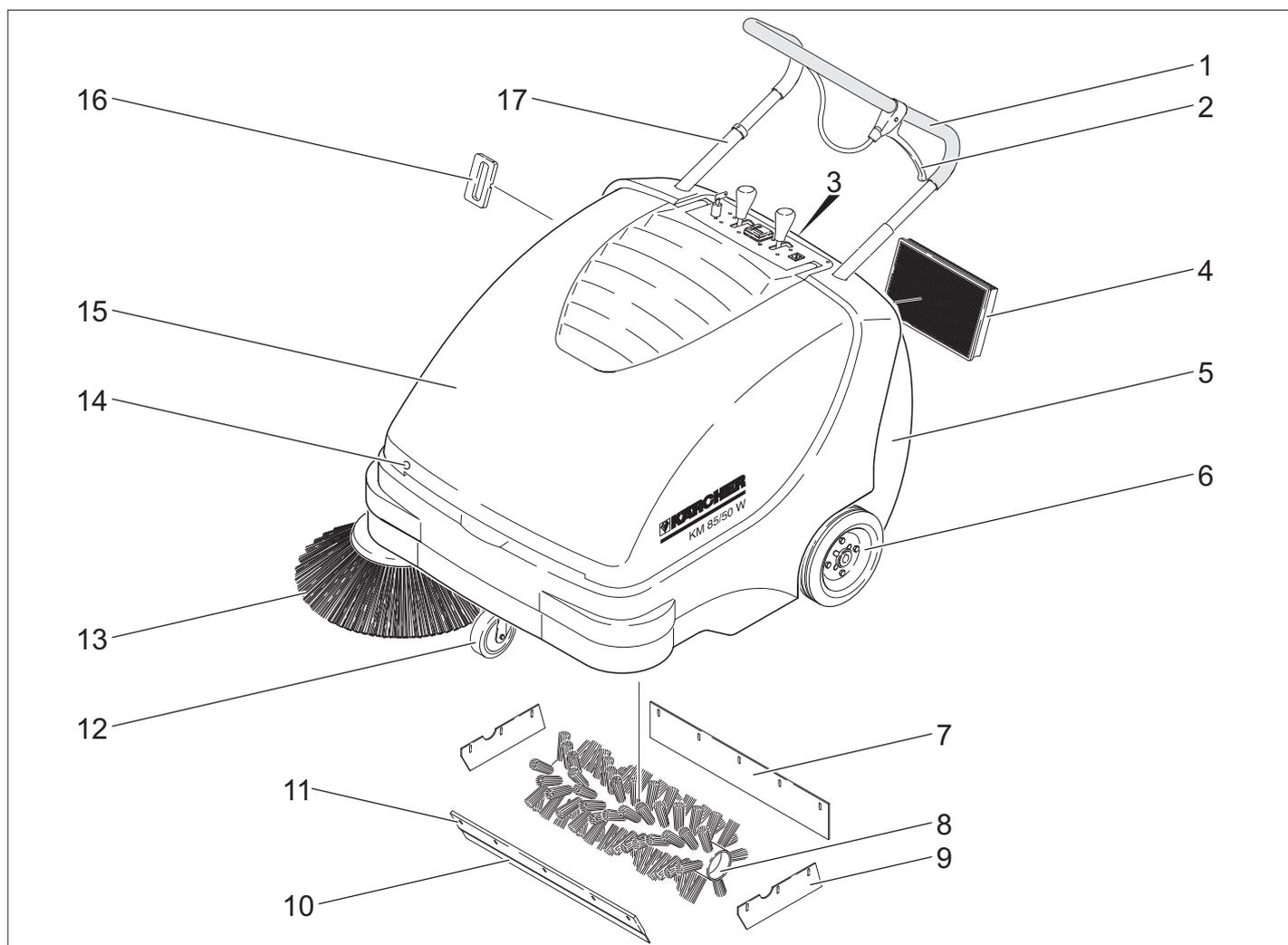

- 1 ведущая дуга
- 2 Рычаг для опускания и поднятия клапана крупных загрязнений
- 3 Запор емкости для мусора
- 4 Пылевой фильтр
- 5 Резервуар для сбора мусора
- 6 Ведущие шестерни
- 7 Задняя уплотнительная планка
- 8 Подметающий вал
- 9 Боковая уплотнительная планка
- 10 Передняя уплотнительная планка
- 11 Заслонка для крупных частиц грязи
- 12 Управляющий ролик со стояночным тормозом
- 13 Боковая щетка
- 14 Колпачок
- 15 Крышка прибора
- 16 Фильтрочистка для пылевого фильтра
- 17 Блокировка ведущей дуги
KM 85/50 W Bp Adv
KM 85/50 W Bp Pack Adv

Панель управления

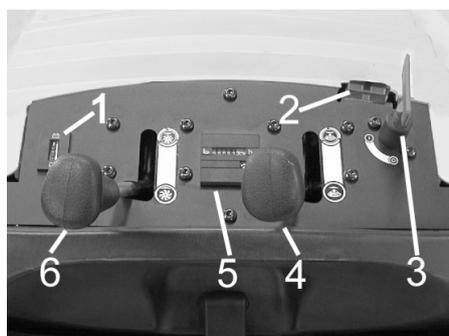

- 1 Индикатор заряда аккумуляторов
- 2 Гнездо заряда аккумуляторов
KM 85/50 W Bp
KM 85/50 W Bp Adv
- 3 Главный выключатель
- 4 Подъем/опускание боковых щеток
- 5 Счетчик рабочих часов
KM 85/50 W Bp Adv
KM 85/50 W Bp Pack Adv
- 6 Подъем/опускание подметающего вала
KM 85/50 W Bp Adv
KM 85/50 W Bp Pack Adv

Главный выключатель

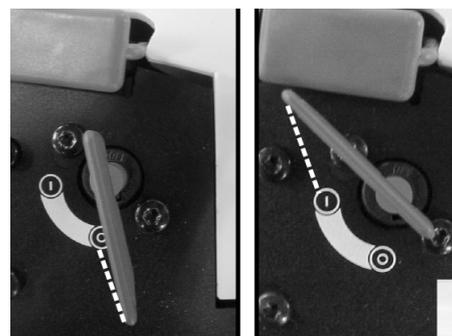

0	Выключить двигатель
1	Включить двигатель

Вынуть ключ:
Повернуть ключ главного выключателя наружу через ноль и вынуть.

Цветная маркировка

- Органы управления для процесса очистки желтого цвета.
- Органы управления для технического обслуживания и сервиса светло-серого цвета.

Открыть капот устройства

Указание: Крышка прибора запирается ключом главного выключателя. Ключ можно извлечь только при запертой крышке прибора.

- Вставить ключ главного выключателя в замок капота и повернуть на 180°.
- Открыть крышку устройства.



- Закрепить крышку прибора опорой крышки для предотвращения захлопывания.

Закрывать капот устройства

- Снять опору крышки.
- Закройте крышку прибора.
- Закрывать капот устройства с помощью главного выключателя.

Перед началом работы

Выгрузка аппарата

⚠ ОПАСНОСТЬ

Опасность получения травм и повреждений! Для выгрузки прибора использование погрузчиков не допускается. Для выгрузки прибора следует осуществить следующие действия:

- Разрезать упаковочную ленту из искусственного материала и снять упаковку.
- Удалить деревянные колодки, служащие для сохранения колес, и рукой поднять устройство с поддона.

Установить подметающий вал

- KM 85/50 W Bp Adv
KM 85/50 W Bp Pack Adv
Повернуть блокировку ведущей дуги против часовой стрелки, блокировка отключена.
- Вынуть бак сбора мусора.
- Опрокинуть прибор вниз на ведущую дугу.



- Надеть боковую щетку на захватное устройство и крепко затянуть.
- Опрокинуть аппарат вперед.

Аккумуляторы

Указания по технике безопасности по обращению с аккумуляторами

При обращении с аккумуляторами следует соблюдать следующие предупредительные указания:

	Соблюдать указания на аккумуляторе, в инструкции по пользованию и руководстве по эксплуатации прибора!
	Носить защиту для глаз!
	Не допускать детей к электроду и аккумуляторам!
	Опасность взрыва!
	Запрещается разведение огня, искрение, открытые источники света и курение!
	Опасность получения химических ожогов!
	Первая помощь!
	Предупредительная маркировка!
	Утилизация!
	Не выбрасывать аккумулятор в мусорный контейнер!

⚠ Опасность

Взрывоопасность! Не класть инструменты или подобные предметы на аккумулятор, т.е. конечные полюса и на соединители элементов.

⚠ Опасность

Опасность получения травм! Когда не прикасаться ранами к свинцовым элементам. После работ с аккумулятором необходимо очистить руки.

⚠ Опасность

Опасность возгорания и взрыва!

- Запрещается курение и разведение открытого огня.
- Помещение, в котором заряжаются аккумуляторы, должно хорошо проветриваться, так как при зарядке выделяется легко взрывающийся газ.

⚠ Опасность

Опасность получения химических ожогов!

- При попадании брызг электролита в глаза или на кожу промыть большим количеством чистой воды.
- После этого незамедлительно обратиться к врачу.
- Грязную одежду застирать.

Установить аккумуляторы

- KM 85/50 W Bp
- KM 85/50 W Bp Adv

Указание: Рекомендуемые аккумуляторы и зарядные устройства, см. раздел "Принадлежности".

- Открыть крышку устройства.
- Закрепить крышку прибора опорой крышки для предотвращения захлопывания.

ОСТОРОЖНО

Опасность повреждения. Перед установкой новых аккумуляторов отсоединить трос Боудена от плоской стопорной шайбы.

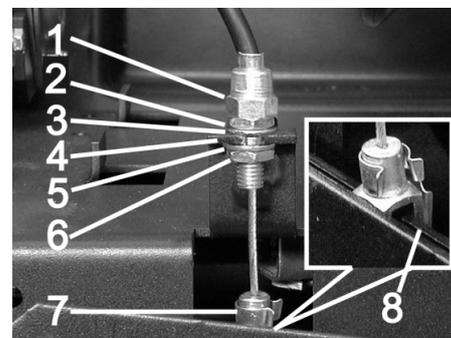

- 1 Регулировочная гайка
- 2 Гайка
- 3 Винт
- 4 Плоская стопорная шайба
- 5 Винт
- 6 Контргайка
- 7 Головка вилки
- 8 Рукоятка

Ослабить трос Боудена:

- Вынуть штифт из головки вилки и рычага.
- Открутить контргайку.
- Открутить регулировочную гайку от плоской стопорной шайбы.

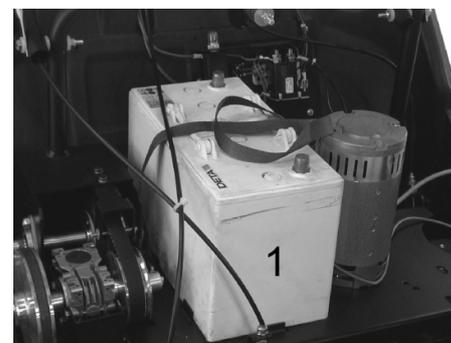

- Установить аккумулятор на несущую балку двигателя.
 - Закрепить аккумулятор с помощью крепежной ленты.
- Снова вставить трос Боудена:

- Ввинтить регулировочную гайку в плоскую стопорную шайбу.
- Прочно завинтить контргайку.
- Расположить головку вилки на рычаге, надеть штифт на головку вилки и рычаг и закрепить штифт.



- Установить два аккумулятора в отсек для аккумуляторов.



- Подключить полюсный зажим (красный кабель) к полюсу (+) аккумулятора (2).

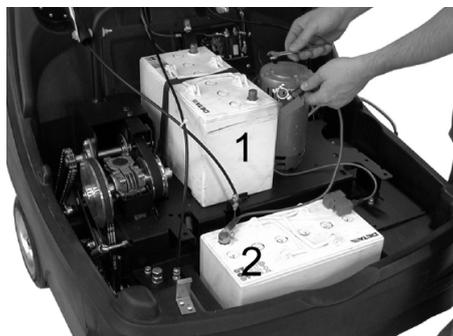

- Привинтить соединительный проводник к аккумулятору.



- Подключить полюсный зажим к отрицательному полюсу (-) аккумулятора (1).

Указание: Проверить, надежно ли защищает смазка полюса аккумулятора и зажимы.

ОСТОРОЖНО

Перед началом работы прибора зарядить аккумуляторы.

Зарядка аккумуляторов

⚠ Опасность

Опасность получения травм! При обращении с аккумуляторами соблюдать правила техники безопасности. Соблюдать инструкцию по эксплуатации, изданную изготовителем зарядного прибора.

- Выключите прибор.

■ KM 85/50 W Bp Adv



- Снять колпачок гнезда зарядки аккумулятора.
- Подключить соединительный штепсель зарядного устройства.
- Подключить к сети штепсельную вилку и, в случае необходимости, включить зарядное устройство.

■ KM 85/50 W Bp Pack Adv

- Открыть крышку устройства.
- Закрепить крышку прибора опорой крышки для предотвращения захлопывания.

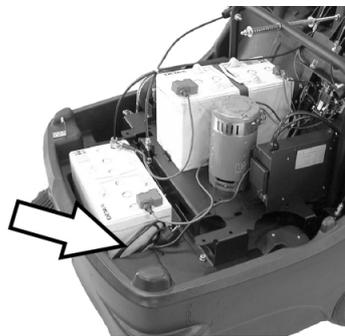

- Вставить в розетку штепсельную вилку встроенного зарядного устройства.

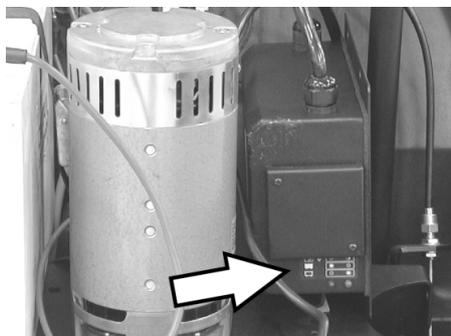

Индикатор состояния аккумуляторного заряда

Аккумуляторы заряжаются	Контрольная лампочка горит желтым светом
Аккумуляторы заряжаются	Контрольная лампочка горит зеленым цветом
Неполадка	Контрольная лампочка мигает желтым светом

■ KM 85/50 W Bp

■ KM 85/50 W Bp Pack

- Открыть крышку устройства.
- Закрепить крышку прибора опорой крышки для предотвращения захлопывания.

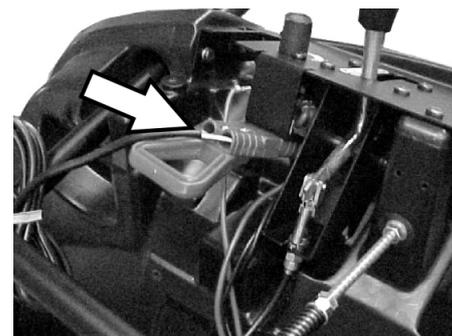

- Подключить соединительный штепсель зарядного устройства.
- Подключить к сети штепсельную вилку и, в случае необходимости, включить зарядное устройство.

Вынуть аккумуляторы

- Открыть крышку устройства.
- Закрепить крышку прибора опорой крышки для предотвращения захлопывания.
- Отсоединить полюсный зажим отрицательного полюса (-) от аккумулятора (1).
- Отвинтить соединительные провода аккумуляторов.
- Отсоединить полюсный зажим положительного полюса (+) от аккумулятора (2).
- Извлечь второй аккумулятор из ящика для аккумуляторов.
- Ослабить трос Боудена (см. "Установка аккумулятора").
- Ослабить ремень крепления первого аккумулятора.
- Извлечь первый аккумулятор из держателя.
- Использованные аккумуляторы следует утилизировать согласно действующим предписаниям.

Начало работы

Общие указания

- Поставить подметающую машину на ровной поверхности.
- Выключить двигатель.
- Зафиксируйте стояночный тормоз.
- (только вариант Adv)
Повернуть блокировку ведущей дуги по часовой стрелке, блокировка включена.

Работы проверки и техническому обслуживанию

- Проверить уровень зарядки аккумуляторов.
- Проверить боковые щетки.
- Проверить подметающий вал.
- Очистить фильтр для пыли.
- Опорожнить резервуар для сбора мусора.

Указание: Описание см. в главе "Уход и техническое обслуживание".

Эксплуатация

Запуск прибора

- Указание:** Эксплуатировать прибор только с закрытой крышкой.
- Отпустите стояночный тормоз.



- Повернуть блокировку ведущей дуги по часовой стрелке, блокировка включена.
Прибор можно перемещать без привода.
- Повернуть главный переключатель в положение "1".

Указание: Подметающий вал и боковые щетки вращаются.

Передвижение на аппарате

- KM 85/50 W Bp Adv
- KM 85/50 W Bp Pack Adv

⚠ ОПАСНОСТЬ

Прибор можно перемещать вперед и назад с одинаковой скоростью. Поэтому следует с осторожностью тянуть вниз ведущую дугу при заднем ходе.



- Повернуть блокировку ведущей дуги против часовой стрелки, блокировка отключена.

Ехать вперед

- Нажать ведущую дугу вперед.

Ехать назад

- Потянуть ведущую дугу вниз.

■ KM 85/50 W Bp

■ KM 85/50 W Bp Pack

Ехать вперед

- Нажать ведущую дугу вперед.

Преодоление препятствий

Переехать фиксированные препятствия до 30 мм:

- Поднять клапан сильных загрязнений.

- Препятствия следует преодолевать осторожно, во время движения вперед и на медленной скорости.

Переехать фиксированные препятствия свыше 30 мм:

- Подобные препятствия следует преодолевать только с использованием подходящей ramпы.

Подметание

⚠ Опасность

Опасность получения травм! При открытом клапане для крупных частиц грязи подметающий вал может отбрасывать вперед камни и щебень. Не подвергать опасности людей, животных или предметы.

ОСТОРОЖНО

Не допускать попадания в машину упаковочных лент, проволоки и т.д., так как это может привести к повреждению подметающего механизма.

Указание: Для достижения оптимального результата работы необходимо соразмерять скорость движения с местными условиями.

Подметание с приподнятой заслонкой для крупных частиц грязи

Указание: Для заметания крупных предметов высотой до 50 мм, например, банок для напитков, необходимо кратковременно приподнять заслонку для крупных частиц грязи.

- Потянуть рычаг для опускания и поднимания клапана крупных загрязнений.

Опустить клапан сильных загрязнений.

- Отпустить рычаг для опускания и поднимания клапана крупных загрязнений.

Указание: Оптимальное качество уборки обеспечивается только при полностью опущенной заслонке для крупных частиц грязи.

Подметание с использованием боковых щеток



- Освободить фиксирование рычага. Боковые щетки опустятся.

Опустить подметающий вал

KM 85/50 W Bp Adv

KM 85/50 W Bp Pack Adv

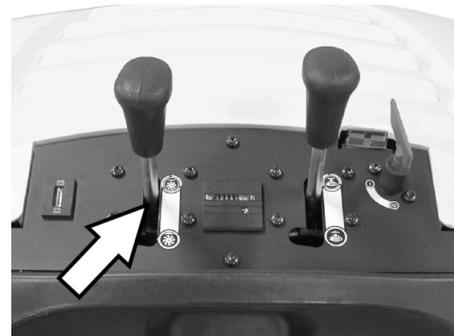

- Ослабить стопор рычага. Подметающий вал опускается.

Подметание сухого пола

Указание: Во время работы следует регулярно удалять содержимое из резервуара для сбора мусора.

Указание: Во время работы следует регулярно очищать фильтр для пыли.

Подметание влажного или мокрого пола

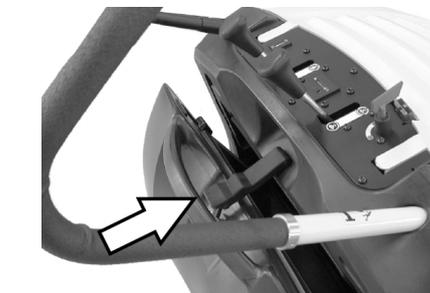

- Открыть запор емкости для мусора и оставить в подвешенном состоянии.

Емкость для мусора войдет приблизительно на 8 см.

Указание: Таким образом фильтр защищен от воздействия влаги.

Очистить пылевой фильтр

- Ручку очистки фильтра несколько раз перемещать туда и обратно.

Опорожнить резервуар для сбора мусора

- Очистить фильтр для пыли.
- Открыть запор емкости для мусора.

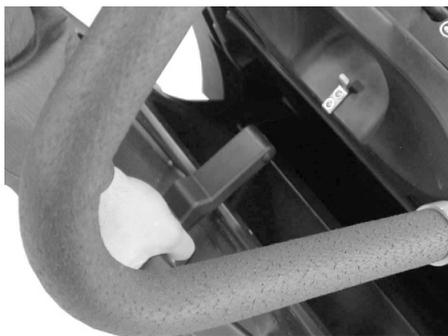

- Вывесить запор.



- Вытащить емкость для мусора.
- Опорожнить резервуар для сбора мусора.
- Вдвинуть емкость для мусора.
- Навесить запор на емкости для мусора.
- Закрывать запор.

Указание: Резервуар для сбора мусора оснащен ходовыми катками.

Выключение прибора

- Повернуть главный переключатель в положение "0".
- Повернуть ключ главного выключателя наружу через ноль и вынуть.
- Приподнять боковые щетки.
- (только вариант Adv)
Поднять подметающий вал.
- Зафиксируйте стояночный тормоз.

Транспортировка

⚠ ОПАСНОСТЬ

Опасность получения травм и повреждений! При транспортировке следует обратить внимание на вес устройства.

- Зафиксируйте стояночный тормоз.
- Отсоединить аккумуляторы.
- Зафиксировать аппарат, подложив под его колеса клинья.
- Закрепить аппарат натяжными ремнями или канатами.
- При перевозке аппарата в транспортных средствах следует учитывать действующие местные государственные нормы, направленные на защиту от скольжения и опрокидывания.

- KM 85/50 W Bp Adv
KM 85/50 W Bp Pack Adv
Повернуть блокировку ведущей дуги по часовой стрелке, блокировка включена.



- 1 Область крепления по толкающей скобе
- 2 Область крепления под капотом устройства

Указание: Соблюдать маркировку для зон крепления на раме подметающей машины (символы цепей).

Хранение

⚠ ОПАСНОСТЬ

Опасность получения травм и повреждений! При хранении следует обратить внимание на вес устройства.

Вывод из эксплуатации

Если подметающая машина не используется в течение длительного времени, следует соблюдать следующие пункты:

- Поставить подметающую машину на ровной поверхности.
- Повернуть ключ главного выключателя наружу через ноль и вынуть.
- Зафиксируйте стояночный тормоз.
- Принять меры против непроизвольного качения подметающей машины.
- KM 85/50 W Bp Adv
KM 85/50 W Bp Pack Adv
Повернуть блокировку ведущей дуги по часовой стрелке, блокировка включена.
- (только вариант Adv)
Поднять подметающий вал.
- Приподнять боковые щетки.
- Очистить подметающую машину снаружи и внутри.
- Поставить аппарат в защищенном и сухом месте.
- Отсоединить аккумуляторы.
- Аккумулятор следует зарядить, а затем заряжать приibl. каждые два месяца.

Уход и техническое обслуживание

Общие указания

- Проведением ремонтных работ разрешается заниматься только авторизованным сервисным центрам, или специалистами в этой сфере, которые ознакомлены с соответствующими предписаниями правил техники безопасности.
- Передвижные промышленные приборы проходят проверку безопасности согласно VDE 0701.

Чистка

ОСТОРОЖНО

Опасность повреждения! Не разрешается чистить прибор из водяного шланга или струей воды под высоким давлением (опасность короткого замыкания и других повреждений).

Чистка аппарата изнутри

⚠ Опасность

Опасность получения травм! Носить защитную маску против пыли и защитные очки.

- Открыть крышку устройства.
- Протереть аппарат тряпкой.
- Обдуть аппарат сжатым воздухом.
- Закройте крышку прибора.

Чистка аппарата снаружи

- Очистить аппарат, используя для этого влажную тряпку, пропитанную мягким щелочным раствором.

Указание: Использование агрессивных моющих средств не допускается.

Периодичность технического обслуживания

Счетчик рабочих часов

KM 85/50 W Bp Adv

KM 85/50 W Bp Pack Adv

Указание: Счетчик рабочих часов сообщает о моменте проведения обслуживания.

Техническое обслуживание, осуществляемое клиентом

Ежедневное техническое обслуживание:

- Проверить метущий валик и боковые щетки на износ и наличие намотавшихся лент.
- Проверить исправное состояние всех элементов управления.
- Проверить работу всех контрольных ламп.

Еженедельное техническое обслуживание:

- Проверить натяжение, износ и исправность приводных ремней и приводной цепи.
- Проверить легкость хода тросов Боудена и подвижных частей.
- Проверить уплотнительные планки на наличие повреждений.

- Проверить исправность устройства очистки фильтра.
- Проверить установку и износ уплотнительных планок в зоне подметания.
- Проверить поворотное зеркало.
- Проверить исправность подметающего вала и боковых щеток.
- Очистить пылевой фильтр.

Указание: Описание см. в главе "Работы по техническому обслуживанию".

Указание: Все работы по техническому обслуживанию со стороны клиента должны проводиться квалифицированным специалистом. В случае необходимости в любой момент можно обратиться за помощью в специализированную торговую организацию фирмы Kärcher.

Техническое обслуживание, осуществляемое сервисной службой

Техническое обслуживание через 5 часов работы:

- Произвести первичную инспекцию.
- Техническое обслуживание каждые 50 часов работы

Каждые 100 часов работы:

Техобслуживание каждые 500 часов работы

Указание: Для сохранения права на гарантийное обслуживание все работы по техническому и профилактическому обслуживанию и в течение гарантийного срока должны проводиться уполномоченной сервисной службой фирмы Kärcher в соответствии с брошюрой по техническому обслуживанию.

Работы по техническому обслуживанию

Подготовка:

- Поставить подметающую машину на ровной поверхности.
- Повернуть ключ главного выключателя наружу через ноль и вынуть.
- Зафиксируйте стояночный тормоз.
- KM 85/50 W Bp Adv
KM 85/50 W Bp Pack Adv
- Повернуть блокировку ведущей дуги по часовой стрелке, блокировка включена.

Общие сведения по технике безопасности

⚠ ОПАСНОСТЬ

Опасность получения травм!

После выключения двигатель вращается еще 3 - 4 секунды по инерции. В это время следует оставаться вне зоны привода.

- При проведении работ с электрической системой следует отсоединять штекер или клеммы аккумулятора.
- Перед очисткой и проведением технического обслуживания прибора, замены деталей или настройки на другие функции прибор следует выключить, извлечь ключ главного выключателя и извлечь аккумуляторный штекер или отсоединить аккумулятор.

Проверить уровень зарядки аккумуляторов.

- Повернуть главный переключатель в положение "1".

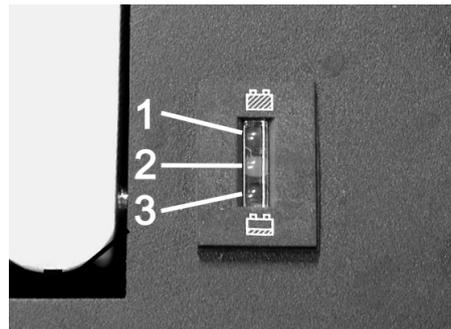

- 1 Зеленый: Аккумуляторы заряжены
- 2 Желтый: Оставшееся время зарядки приблизительно 5...10 минут
- 3 Красный: Прибор выключен - зарядить аккумуляторы

Проверка подметающего вала

- Зафиксируйте стояночный тормоз.
- Вынуть бак сбора мусора.



- Удалить с подметающего вала намотавшиеся ленты и веревки.

Замена подметающего вала

Замена становится необходимой, если вследствие износа щеток результат качества подметания заметно ухудшается.

- KM 85/50 W Bp Adv
KM 85/50 W Bp Pack Adv
- Повернуть блокировку ведущей дуги против часовой стрелки, блокировка отключена.
- Вынуть бак сбора мусора.
- Опрокинуть прибор вниз на ведущую дугу.

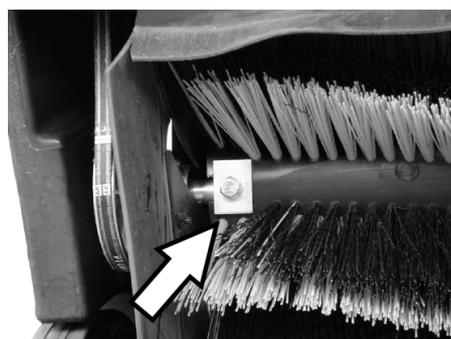

- Вывинтить крепежные винты слева и справа.

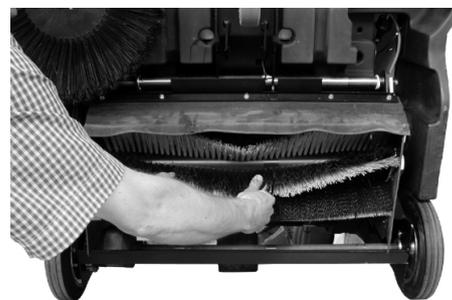

- Вынуть подметающий вал движением вниз.

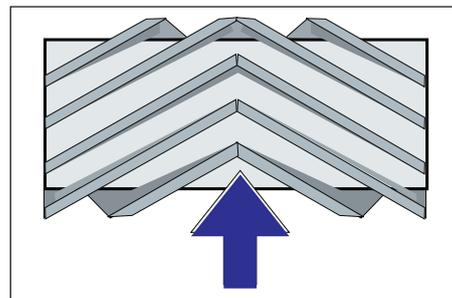

Расположение подметающего вала при установке по направлению движения

- Установить и закрепить новый поворотный валик.

Указание: При установке нового подметающего вала следить за положением щетины.

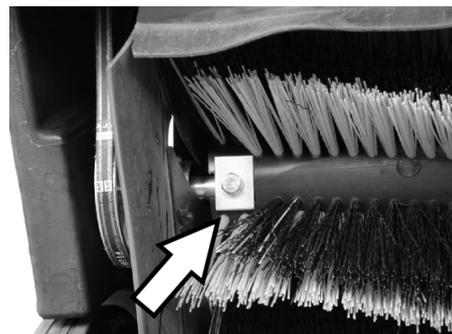

Обратите внимание, в правильном ли положении находятся прямоугольные прижимные планки. Они должны перекрывать подметающий вал сверху и снизу.

Указание: После установки нового подметающего вала необходимо снова отрегулировать плоскость подметания.

Проверка и корректировка плоскости подметания для подметающего вала

- Приподнять уборочную машину впереди и перемещать ее по ровной и гладкой поверхности, которая заведомо покрыта пылью или мелом.
- Зафиксируйте стояночный тормоз.
- Дать поворотным валикам вращаться в течении приблизительно 15-30 сек.
- Приподнять уборочную машину и ехать в сторону.

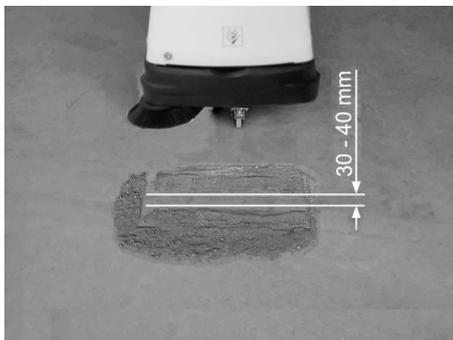

Форма поверхности уборки образует равномерный прямоугольник, ширина которого составляет между 30-40 мм.

■ **Отрегулировать ширину профиля подметания:**

KM 85/50 W Bp Adv

KM 85/50 W Bp Pack Adv

Указание: Если профиль подметания слишком мал и трос Боудена натягивается при опущенном подметающем вале, необходимо отрегулировать трос Боудена.



→ Прикрепить профиль подметания к тросу Боудена.

→ Проверить плоскость подметания.

■ **Отрегулировать ширину профиля подметания:**

KM 85/50 W Bp

KM 85/50 W Bp Pack



1 Поворотная ручка

→ Нажать на поворотную ручку:

– По часовой стрелке: Профиль подметания уменьшается.

– Против часовой стрелки: Профиль подметания увеличивается.

→ Проверить плоскость подметания.

Замена боковых щеток

Замена становится необходимой, если вследствие износа щеток результат качества подметания заметно ухудшается.

→ KM 85/50 W Bp Adv

KM 85/50 W Bp Pack Adv

Повернуть блокировку ведущей дуги против часовой стрелки, блокировка отключена.

→ Вынуть бак сбора мусора.

→ Опрокинуть прибор вниз на ведущую дугу.



→ Вывинтить 3 винта с нижней части боковых щеток.

→ Снять боковые щетки.

→ Установить новую боковую щетку на захвате и закрепить ее винтом.

→ Опрокинуть аппарат вперед.

Отрегулировать опускание боковой щетки.

Требуется регулировка, если вследствие износа щетины значительно уменьшается чистящая способность боковой щетки.

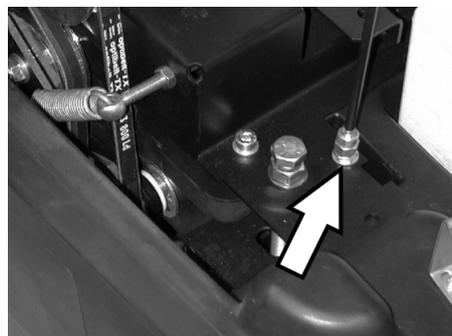

→ Отпустить контргайку.

→ Отрегулировать установочный винт.

→ Затянуть контргайку.

Отрегулировать подъем клапана сильных загрязнений

– Требуется регулировка, если клапан для сильных загрязнений поднимается недостаточно.

– Если результат уборки плох, например, из-за износа передней закраины, гибкую тягу следует немного ослабить.

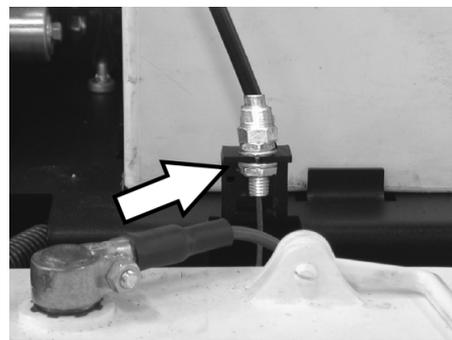

→ Отпустить контргайку.

→ Отрегулировать установочный винт.

→ Затянуть контргайку.

Установка и замена уплотнительных планок

Если результат подметания неудовлетворительный из-за износа уплотнительной планки, необходимо отрегулировать уплотнительную планку или заменить ее.

→ KM 85/50 W Bp Adv

KM 85/50 W Bp Pack Adv

Повернуть блокировку ведущей дуги против часовой стрелки, блокировка отключена.

→ Вынуть бак сбора мусора.

→ Опрокинуть прибор вниз на ведущую дугу.

■ **Передняя уплотнительная планка**



→ Ослабить крепление уплотнительной планки.

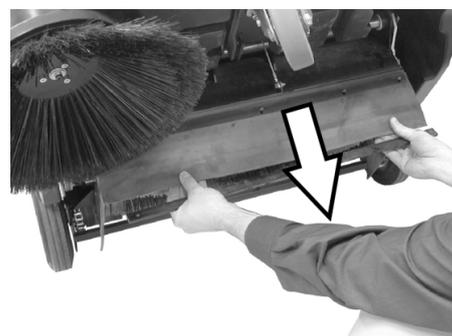

→ Отрегулировать уплотнительную планку сдвинув длинные прорези вниз.

→ Затянуть соединительные болты уплотнительной планки.

→ Приподнять прибор и передвинуть его вперед на небольшое расстояние.

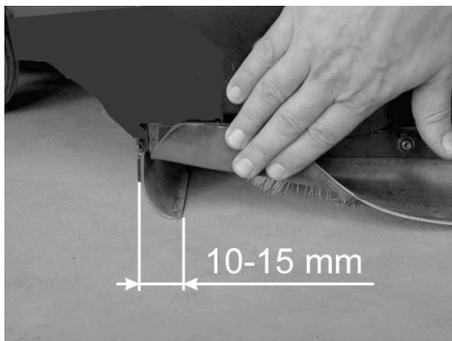

- Отрегулировать высоту уплотнительной планки над поверхностью земли таким образом, чтобы она опускалась с движением по инерции 10-15 мм назад.

Указание: Если предела регулирования недостаточно, значит уплотнительная планка изношена и ее необходимо заменить.

■ Задняя уплотнительная планка

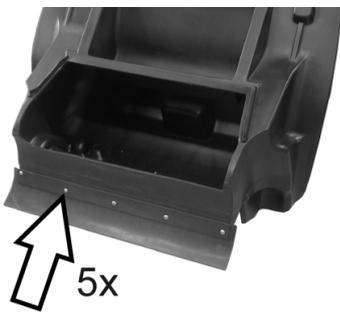

- Вынуть бак сбора мусора.
- Ослабить крепление уплотнительной планки.
- Заменить уплотнительную планку.
- Затянуть крепление уплотнительной планки.

■ Боковые уплотнительные планки

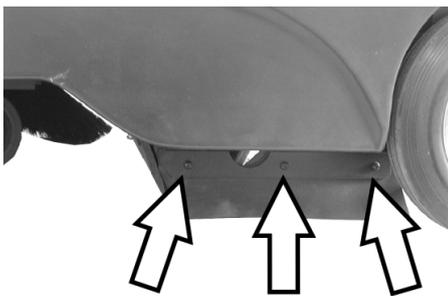

- Ослабить крепление уплотнительной планки.
- Заменить уплотнительную планку.
- Прикрепить новую уплотнительную планку и не затягивать гайки.
- Для настройки расстояния до пола использовать подкладки толщиной 1 - 2 мм.
- Откорректировать уплотнительную планку.
- Затянуть крепление уплотнительной планки.

Замена пылевого фильтра

⚠ ПРЕДУПРЕЖДЕНИЕ

До начала замены пылевого фильтра удалить содержимое из резервуара для сбора мусора. При работе с фильтровальной установкой носить маску для защиты от пыли. Соблюдайте предписания по технике безопасности в отношении обращения с мелкой пылью.

- Зафиксируйте стояночный тормоз.
- Вынуть бак сбора мусора.



- Удалить предохранительный шплинт балки вибратора.
- Вытащить балку.

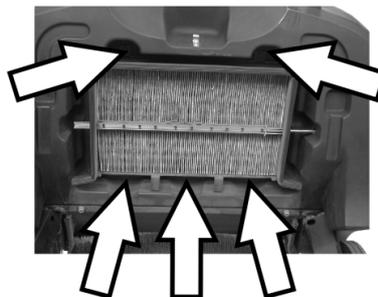

- Выкрутить шурупы.



- Удалить раму из листового металла.
- Заменить пылевой фильтр.

Указание: При установке нового фильтра следить за тем, чтобы пластины не были повреждены.

Заменить предохранитель/сбросить показания защитного автомата

KM 85/50 W Bp Adv

KM 85/50 W Bp Pack Adv

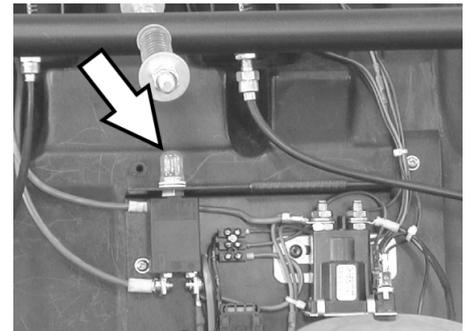

Сбросить показания защитного автомата F1:

- Нажать ручку.

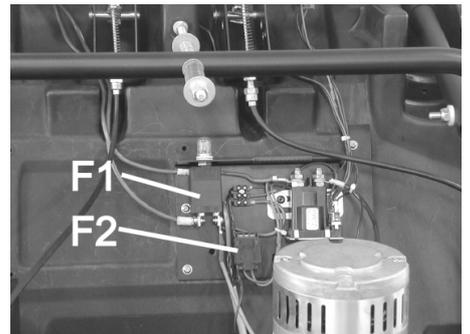

F1	Предохранитель цепи нагрузки, защитный автомат (50 A)
F2	Предохранитель цепи управления, плавкий предохранитель (3 A)

- Снять кожух при помощи отвертки.
- Неисправный предохранитель заменить.
- Установить кожух.

Указание: Защитный автомат при этом должен быть включен.

KM 85/50 W Bp

KM 85/50 W Bp Pack

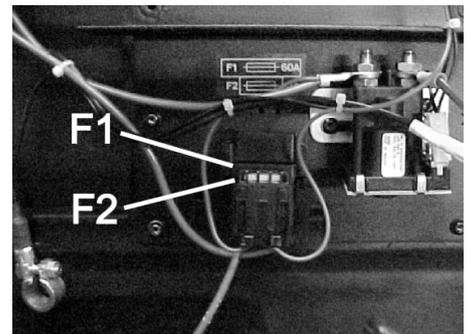

F1	Предохранитель цепи нагрузки, плавкий предохранитель (60 A)
F2	Предохранитель цепи управления, плавкий предохранитель (3 A)

- Снять кожух при помощи отвертки.
- Неисправный предохранитель заменить.
- Установить кожух.

Принадлежности

	№ заказа:
Боковая щетка Со стандартной щетиной для внутренних и внешних поверхностей.	6.906-132.0
Боковые щетки, мягкие Для тонкой пыли на внутренних поверхностях, влагостойкие.	6.905-626.0
Боковая щетка, жесткая Для удаления прочно приставшей грязи вне помещений, влагостойкий.	6.905-625.0
Стандартный поворотный валик KM 85/50 W Bp KM 85/50 W Bp Pack Износостойкий и влагостойкий Универсальная щетина для очистки внутренних и внешних поверхностей.	6.906-509.0
Подметающий вал, профессиональный KM 85/50 W Bp Adv KM 85/50 W Bp Pack Adv Для профессионального использования, особо износостойкий.	6.906-508.0
Пылевой фильтр Плоскоскладчатый фильтр менять как минимум раз в год. Влагостойкий, отмывается. Действенность фильтра >99,9%, соответствует категории C ZH 1/487 BIA..	5.731-585.0

Рекомендуемые аккумуляторы

12 V

* для работы устройства необходимо 2 аккумулятора

KM 85/50 W Bp Pack Adv	№ заказа:
Необслуживаемые аккумуляторы 105 Ah	6.654-141.0
KM 85/50 W Bp Adv	№ заказа:
Необслуживаемые аккумуляторы 76 Ah	6.654-301.0
KM 85/50 W Bp Pack	№ заказа:
80 А ч, не нуждается в обслуживании	6.654-048.0

Рекомендуемые зарядные устройства

24 V

	№ заказа:
KM 85/50 W Bp Pack Adv	6.654-140.0
KM 85/50 W Bp Adv	6.654-102.0
KM 85/50 W Bp Pack	6.654-067.0

Помощь в случае неполадок

Неполадка	Способ устранения
Прибор не запускается	Зарядка аккумуляторов
	Проверить предохранитель, в случае необходимости включить защитный автомат или заменить предохранитель.
	Обратиться в сервисную службу Kärcher
Двигатель работает, но аппарат не едет	Проверить ремни и цепь
	Вариант Adv: Ослабить блокировку ведущей дуги
	Обратиться в сервисную службу Kärcher
Устройство при въезде на подъём останавливается.	Передвигаться по пути с меньшим подъёмом.
	Обратиться в сервисную службу Kärcher
Аппарат не подметает должным образом	Проверить изношенность подметающего вала и боковых щеток, при необходимости заменить
	Проверить натяжения и работу ремня, при необходимости заменить
	Отрегулировать профиль подметания
	Замена подметающего вала
	Обратиться в сервисную службу Kärcher
Аппарат сильно пылит	Проверить пылевой фильтр, произвести чистку или заменить
	Удалить содержимое из резервуара для сбора мусора
	Заменить уплотнительную планку на емкости для мусора
	Проверить изношенность уплотнительных планок, при необходимости, отрегулировать или заменить
Плохое качество метения по краям	Дополнительно отрегулировать опускание боковой щетки
	Заменить боковые щетки
	Обратиться в сервисную службу Kärcher
Поднятие боковой щетки не работает	Проверить гибкую тягу поднятия боковой щетки
	Обратиться в сервисную службу Kärcher
КМ 85/50 W Bp Pack Adv Мигает желтая контрольная лампочка в зарядном устройстве	см. руководство по эксплуатации зарядного устройства
	Обратиться в сервисную службу Kärcher

Заявление о соответствии ЕС

Настоящим мы заявляем, что нижеуказанный прибор по своей концепции и конструкции, а также в осуществленном и допущенном нами к продаже исполнении отвечает соответствующим основным требованиям по безопасности и здоровью согласно директивам ЕС. При внесении изменений, не согласованных с нами, данное заявление теряет свою силу.

Продукт Подметально-всасывающая машина
Тип: 1.351-xxx

Основные директивы ЕС
2006/42/ЕС (+2009/127/ЕС)
2004/108/ЕС
2000/14/ЕС

Примененные гармонизированные нормы
EN 60335-1
EN 60335-2-29: 2004+A2: 2010
EN 60335-2-72
EN 55014-1: 2006+A1: 2009+A2: 2011
EN 55014-2: 1997+A1: 2001+A2: 2008
EN 61000-3-2: 2006+A1: 2009+A2: 2009
EN 61000-3-3: 2013
EN 62233: 2008
Примененный порядок оценки соответствия
2000/14/ЕС: Приложение V

Уровень мощности звука dB(A)

Измерено: 82
Гарантировано: 83

Нижеподписавшиеся лица действуют по поручению и по доверенности руководства предприятия.

H. Jenner
CEO

S. Reiser
Head of Approval

уполномоченный по документации:
S. Reiser

Alfred Kaercher GmbH & Co. KG
Alfred-Kaercher-Str. 28 - 40
71364 Winnenden (Germany)
Тел.: +49 7195 14-0
Факс: +49 7195 14-2212

Winnenden, 2012/04/01

Гарантия

В каждой стране действуют соответственно гарантийные условия, изданные уполномоченной организацией сбыта нашей продукции в данной стране. Возможные неисправности прибора в течение гарантийного срока мы устраняем бесплатно, если причина заключается в дефектах материалов или ошибках при изготовлении. В случае возникновения претензий в течение гарантийного срока просьба обращаться, имея при себе чек

о покупке, в торговую организацию, продавшую вам прибор или в ближайшую уполномоченную службу сервисного обслуживания.

Дата выпуска отображается на заводской табличке в закодированном виде. При этом отдельные цифры имеют следующее значение::

Пример: 30190
3 год выпуска
0 столетие выпуска
1 десятилетие выпуска
9 вторая цифра месяца выпуска
0 первая цифра месяца выпуска

Таким образом, в данном примере код 30190 означает дату выпуска 09/(2)013.

Технические данные

		KM 85/50 W Bp 1.351-107.0	KM 85/50 W Bp Adv 1.351-108.0	KM 85/50 W Bp Pack 1.351-114.0	KM 85/50 W Bp Pack Adv 1.351-115.0
Характеристики прибора					
Длина x ширина x высота	mm	1355 x 910 x 1155	1355 x 910 x 1155	1355 x 910 x 1155	1355 x 910 x 1155
Вес	kg	115	115	175	195
Скорость движения и уборки	km/h	4,5	4,5	4,5	4,5
Способность подъема в гору (макс.)	%	2	2 (15 с дополнительным тормозом 2.640-301.0)	2	2 (15 с дополнительным тормозом 2.640-301.0)
Диаметр подметающего вала	mm	250	250	250	250
Диаметр боковых щеток	mm	410	410	410	410
Макс. обрабатываемая поверхность	m ² /h	3825	3825	3825	3825
Рабочая ширина, без боковых щеток	mm	610	610	610	610
Рабочая ширина, с боковыми щетками	mm	850	850	850	850
Объем резервуара для сбора мусора	l	50	50	50	50
Тип защиты, каплезащитный	--	IPX 3	IPX 3	IPX 3	IPX 3
Двигатель					
Тип	--	Двигатель постоянного тока на постоянных магнитах	Двигатель постоянного тока на постоянных магнитах	Двигатель постоянного тока на постоянных магнитах	Двигатель постоянного тока на постоянных магнитах
Напряжение	V	24	24	24	24
Номинальная мощность	W	750	750	750	750
Число оборотов	1/min	2600	2600	2600	2600
Аккумуляторы					
Тип	--	--	--	2x 12 В, не нуждается в обслуживании	2x 12 В, не нуждается в обслуживании
Производительность	Ah	--	--	80	100
Продолжительность работы после многократной зарядки	h	ca. 2,7	ca. 2,7	ca. 2,7	ca. 2,7
Система фильтрации и всасывания					
Поверхность фильтра тонкой очистки	m ²	2,3	2,3	2,3	2,3
Применяемая категория фильтра для неопасной для здоровья пыли	--	L	L	L	L
Номинальное разрежение, система всасывания	mbar	4	4	4	4
Номинальный объем потока, система всасывания	l/s	45	45	45	45
Условия окружающей среды					
Температура	°C	от -5 до +40	от -5 до +40	от -5 до +40	от -5 до +40
Влажность воздуха, без образования росы	%	0 - 90	0 - 90	0 - 90	0 - 90
Значение установлено согласно EN 60335-2-72					
Уровень шума					
Уровень шума дБ _а	dB(A)	66	66	66	66
Опасность K _{РА}	dB(A)	1	1	1	1
Уровень мощности шума L _{WA} + опасность K _{WA}	dB(A)	83	83	83	83
Вибрация прибора					
Значение вибрации рука-плечо	m/s ²	<2,5	<2,5	<2,5	<2,5
Опасность К	m/s ²	0,2	0,2	0,2	0,2



A készülék első használata előtt olvassa el ezt az eredeti használati utasítást, ez alapján járjon el és tartsa meg a későbbi használatra vagy a következő tulajdonos számára.

Az első üzembe helyezés előtt mindenképpen olvassa el az 5.956-250 sz. biztonsági utasításokat!

Tartalomjegyzék

Biztonsági tanácsok	HU	..	1
Általános megjegyzések	HU	..	1
Szimbólumok az üzemeltetési útmutatóban	HU	..	1
Funkció	HU	..	2
Rendeltetésszerű használat	HU	..	2
Alkalmos burkolatok	HU	..	2
Környezetvédelem	HU	..	2
Kezelési- és funkció elemek	HU	..	3
Kezelőpult	HU	..	3
Főkapcsoló	HU	..	3
Szín megjelölés	HU	..	3
Készülék borítás kinyitása	HU	..	4
Készülék borításának lezárása	HU	..	4
Üzembevétel előtt	HU	..	4
Lerakás	HU	..	4
Oldalkéfeket felszerelni	HU	..	4
Akkumulátorok	HU	..	4
Üzembevétel	HU	..	5
Általános megjegyzések	HU	..	5
Ellenőrzési- és karbantartási munkálatok	HU	..	5
Üzem	HU	..	6
A készülék beindítása	HU	..	6
Készülék vezetése	HU	..	6
Seprő üzem	HU	..	6
Porszűrőt letisztítani	HU	..	6
A felsepert anyagok tartályának kiürítése	HU	..	6
A készülék kikapcsolása	HU	..	6
Szállítás	HU	..	7
Tárolás	HU	..	7
Leállítás	HU	..	7
Ápolás és karbantartás	HU	..	7
Általános megjegyzések	HU	..	7
Tisztítás	HU	..	7
Karbantartási időközök	HU	..	7
Karbantartási munkák	HU	..	7
Tartozékok	HU	..	10
Javasolt akkumulátorok	HU	..	10
Javasolt töltő készülékek	HU	..	10
Segítség üzemzavar esetén	HU	..	11
EK konformitási nyilatkozat	HU	..	11
Garancia	HU	..	11
Műszaki adatok	HU	..	12

Biztonsági tanácsok

Általános megjegyzések

Amennyiben kicsomagoláskor szállítási sérülést észlel, akkor értesítse az elárusítóhelyet.

- A készüléken elhelyezett figyelmeztető és tájékoztató táblák fontos tájékoztatást adnak a veszélytelen üzemeltetésről.
- Az üzemeltetési útmutatóban szereplő megjegyzések mellett a törvényhozó általános biztonsági- és balesetvédelmi előírásait is figyelembe kell venni.

Haladási üzemmód

⚠ Veszély

Sérülésveszély!

Borulásveszély túl nagy emelkedőnél.

Borulásveszély túl nagy oldalsó dőlésszög-nél.

➔ KM 85/50 W Bp

KM 85/50 W Bp Pack

Menetirányban csak max. 2%-os emelkedőkre hajtsen fel.

Menetiránnyal átlósan csak max. 2%-os emelkedőkre hajtsen fel.

➔ KM 85/50 W Bp Adv

KM 85/50 W Bp Pack Adv

Menetirányban csak max. 15%-os emelkedőkre hajtsen fel.

Menetiránnyal átlósan csak max. 2%-os emelkedőkre hajtsen fel.

Borulásveszély instabil talajnál.

➔ *A készüléket kizárólag szilárd talajon mozgassa.*

- Alapvetően be kell tartani a gépjárművekre vonatkozó előírási rendszabályokat, szabályzatokat és rendelkezéseket.
- A kezelőszemélynek a készüléket rendeltetésszerűen kell használni. A kezelőszemélynek vezetési módjában figyelembe kell venni a helyi adottságokat, és a készülékkel való munka közben figyelnie kell a harmadik személyekre, különösen a gyermekekre.
- A készüléket csak olyan személyek használhatják, akiket a kezelésre kioktattak vagy igazolni tudják, hogy képesek a készülék kezelésére és akiket a használatlal kifejezetten megbíztak.
- A készüléket gyermekek és fiatalok nem üzemeltethetik.
- ➔ A készülék jogosulatlan használatának megakadályozása érdekében ki kell húzni a kulcsot a főkapcsolóból.
- ➔ Soha nem szabad felügyelet nélkül hagyni a készüléket, amíg a motor üzemben van. A kezelőszemélyzet csak akkor hagyhatja el a készüléket, ha a motort leállították, a készüléket véletlen mozgások ellen biztosították, a rögzítőfejeket működtették, illetve a főkapcsoló kulcsát kihúzták.

Akkumulátorral működő készülékek

Megjegyzés: Csak akkor áll fenn garancia igény, ha a Kärcher által ajánlott akkumulátorokat és töltőkészülékeket használja.

- Az akkumulátor gyártójának és a töltő készülék gyártójának használati előírásait feltétlenül figyelembe kell venni. Vegye figyelembe a törvényhozó javaslatait az akkumulátorral való érintkezésnél.
- Az akkumulátort soha ne hagyja lemerült állapotban állni, hanem mielőbb töltsen fel.
- A kóboráram elkerülése végett az akkumulátort tartsa tisztán és szárazon. Óvja szennyeződésektől, például fém portól.
- Ne helyezzen semmilyen szerszámot vagy hasonló tárgyat az akkumulátorra. Rövidzárlat és robbanásveszély.
- Akkumulátor vagy akkumulátor töltőhely közelében semmi esetre se dolgozzon nyílt lánggal, ne okozzon szikrát és nem dohányozzon. Robbanásveszély.
- Ne érintse meg a készülék forró részeit, például a hajtómotorját (égésveszély).
- Bánjon óvatosan az akkumulátorsavval. Kövesse a megfelelő biztonsági előírásokat!
- Az elhasznált akkumulátorokat, az 91/157 EWG EG irányelvnek megfelelően, környezetkímélő módon távolítsa el.

Tartozékok és pótalkatrészek

- Csak olyan tartozékokat és alkatrészeket szabad használni, amelyeket a gyártó jóváhagyott. Az eredeti tartozékok és az eredeti alkatrészek biztosítják azt, hogy a készüléket biztonságosan és zavartalanul lehessen üzemeltetni.
- Az üzemeltetési útmutató végén talál egy válogatást a leggyakrabban szükséges alkatrészekről.
- További információkat az alkatrészekről a www.kaercher.com címen talál a 'Service' oldalakon.

Szimbólumok az üzemeltetési útmutatóban

⚠ VESZÉLY

Azonnal fenyegető veszélyre figyelmeztet, amely súlyos testi sérüléshez vagy halálhoz vezet.

⚠ FIGYELMEZTETÉS

Esetlegesen veszélyes helyzetre figyelmeztet, amely súlyos testi sérüléshez vagy halálhoz vezethet.

VIGYÁZAT

Figyelmeztetés esetlegesen veszélyes helyzetre, amely könnyű sérüléshez vagy anyagi kárhoz vezethet.

Funkció

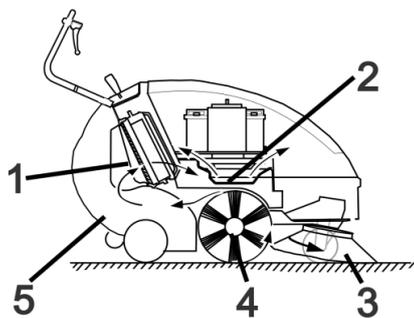

A seprőgép a szemet bedobálásának elvén működik.

- Az oldalkefe (3) a seprendő felület sarkait és széleit tisztítja meg és a piszkot a seprőhenger pályájára továbbítja.
- A forgó seprőhenger (4) a piszkot egyenesen a szeméttartályba továbbítja (5).
- A tartályban felkavart port a (1) porszűrő leválasztja és a megszűrt tiszta levegőt a (2) szívóventilátor elszívja.

Rendeltetészerű használat

Ezt a seprőgépet kizárólag a jelen kezelési útmutatóban megadottaknak megfelelően használja.

- A készülék és a munkaberendezés szabályszerű állapotát és üzembiztonságát használat előtt ellenőrizni kell. Ha a készülék állapota nem kifogástalan, akkor nem szabad használni.
- A seprőgép bel- és kültéri szennyezett felületek seprésére készült.
- A készülék közutak tisztítására nem alkalmas.
- A készülék nem alkalmas egészségre ártalmas por felszívására.
- A készüléken nem szabad változtatásokat végrehajtani.
- Soha ne seperjen fel/szívjon fel robbanékony folyadékot, éghető gázokat valamint savakat és oldószereket! Ebbe beletartozik a benzin, a hígító vagy a fűtőolaj, amelyek a beszívott levegővel robbanékony gőzöket vagy keveréket alkothatnak, továbbá az aceton, hígítatlan savak és oldószerek, mivel ezek a készülékben használt anyagokat megtámadják.
- Ne seperjen fel/szívjon fel égő vagy izzó tárgyakat.
- A készülék csak az üzemeltetési útmutatóban szereplő padlózatokra alkalmas.
- Csak a gyártóvállalat vagy annak megbízottja által géphasználatra jóváhagyott felületeken szabad vele közlekedni.
- A veszélyes területen tartózkodni tilos. Robbanásveszélyes helyiségekben nem szabad üzemeltetni.
- Általánosságban érvényes: Gyúlékony anyagokat a készüléktől távol kell tartani (Robbanás-/Tűzveszély).

Alkalmas burkolatok

- Aszfalt
- Ipari padló
- Esztrich
- Beton
- Burkolókövek

Környezetvédelem

	A csomagolási anyagok újrahasznosíthatók. Kérjük, ne dobja a csomagolást a házi szemétkébe, hanem vigye el egy újrahasznosító helyre.
	A használt készülékek értékes újrahasznosítható anyagokat tartalmaznak, amelyeket újrahasznosító helyen kell elhelyezni. Az elemek és az akkuk olyan anyagokat tartalmaznak, amelyeknek nem szabad a környezetbe kerülni. Ezért kérjük, a használt készülékeket, elemeket és akkukat megfelelő gyűjtőrendszeren keresztül távolítsa el.

Megjegyzések a tartalmazott anyagokkal kapcsolatban (REACH)

Aktuális információkat a tartalmazott anyagokkal kapcsolatosan a következő címen talál:

www.kaercher.com/REACH

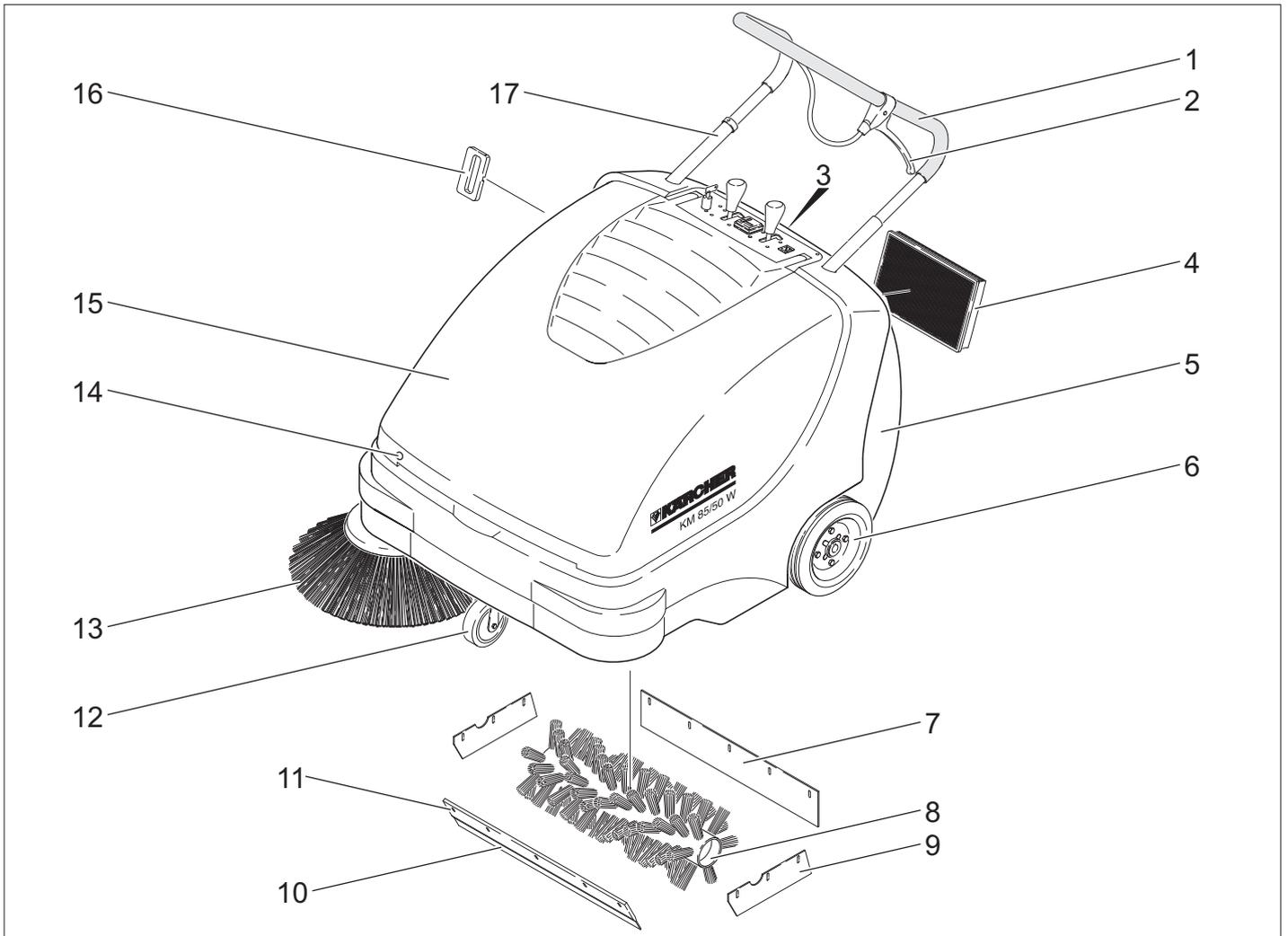

- 1 Tolókengyel
- 2 Kapcsolókar a durva szemét csapófedél felemeléséhez és leengedéséhez
- 3 Szeméttartály fedele
- 4 Porszűrő
- 5 Felsepert anyagok tartálya
- 6 Hajtókerekek
- 7 Hátsó tömítőléc
- 8 Seprőhenger
- 9 Oldalsó tömítőléc
- 10 Elülső tömítőléc
- 11 Durva szemét csapófedele
- 12 Vezető görgő rögzítőfékkel
- 13 Oldalkefék
- 14 Ház fedelének zárja
- 15 Készülék fedél
- 16 Szűrőtisztítás porszűrőhöz
- 17 Tolókengyel reteszelés
KM 85/50 W Bp Adv
KM 85/50 W Bp Pack Adv

Kezelőpult

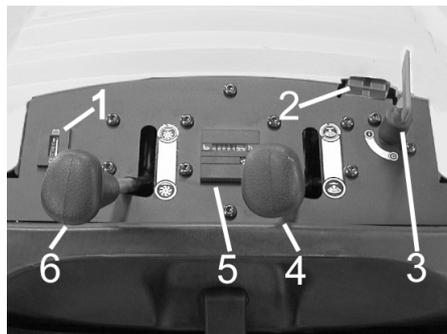

- 1 Töltési kontroll lámpa az akkumulátorokhoz
- 2 Az akkumulátor töltő csatlakozója
KM 85/50 W Bp
KM 85/50 W Bp Adv
- 3 Főkapcsoló
- 4 Oldalkefét felemelni/leengedni
- 5 Üzemóra számláló
KM 85/50 W Bp Adv
KM 85/50 W Bp Pack Adv
- 6 Seprőhengert felemelni/leengedni
KM 85/50 W Bp Adv
KM 85/50 W Bp Pack Adv

Főkapcsoló

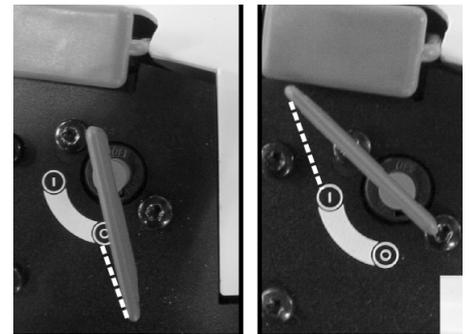

0	Motor ki
1	Motor be

Kulcsot kihúzni:

A főkapcsoló kulcsát a „0” álláson túlforgatni és kihúzni.

Szín megjelölés

- A tisztítási folyamat kezelő elemei sárgák.
- A karbantartás és szerviz kezelő elemei világos szürkék.

Készülék borítás kinyitása

Megjegyzés: A készülék burkolatát a főkapcsoló kulcsával lehet lezárni. A kulcsot csak akkor lehet kihúzni, ha a készülék borítója le van zárva.

- A főkapcsoló kulcsát a ház fedelének zárjába helyezni és 180°-al elforgatni.
- Készülék burkolatának kinyitása.

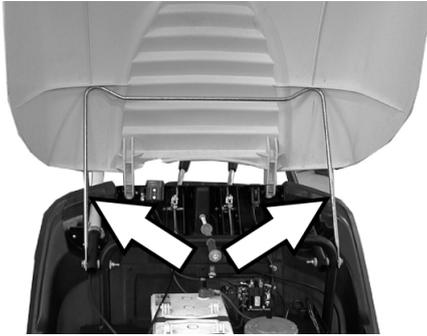

- A készülék burkolatát bezáródás ellen biztosítsa a burkolat támasztékával.

Készülék borításának lezárása

- Távolítsa el a burkolat támasztékát.
- Zárja le a készülék fedelét.
- Készülék burkolatát a főkapcsoló kulccsal lezárni.

Üzembevétel előtt

Lerakás

⚠ VESZÉLY

Sérülés- és rongálódásveszély! Ne használjon villás targoncát a készülék lerakódásánál.

Kirakodáskor a következőképpen kell eljárni:

- Vágja át a műanyag csomagoló szalagot és távolítsa el a fóliát.
- A kerekek biztosítására szolgáló fa ékeket eltávolítani és a gépet kézzel leemelni a raklapról.

Oldalkeféket felszerelni

- KM 85/50 W Bp Adv
KM 85/50 W Bp Pack Adv
A tolokengyel reteszelését az órajárássával ellentétes irányában elfordítani, a zár ki van oldva.
- Vegye ki a felsepert anyagok tartályát.
- A készüléket döntse hátra a tolokengyelre.



- Oldalkefét a menesztőre ráhúzni és szorosan lecsavarozni.
- Döntse előre a készüléket.

Akkumulátorok

Akkumulátorok biztonsági előírásai

Az akkumulátorokkal való érintkezésnél feltétlenül vegye figyelembe a következő figyelmeztetéseket:

	Vegye figyelembe az akkumulátorra vonatkozó figyelmeztetéseket a használati útmutatóban és a jármű üzemeltetési utasításában!
	Viseljen szemvédőt!
	A gyerekeket tartsa távol a savaktól és az akkumulátoroktól!
	Robbanásveszély!
	Tilos tűz, szikra, nyílt láng használata és a dohányzás!
	Marásveszély!
	Elsősegély!
	Figyelmeztető megjegyzés!
	Hulladék elszállítás!
	Az akkumulátort ne dobja a szemeteskukába!

⚠ Veszély

Robbanásveszély! Ne helyezzen semmilyen szerszámot vagy hasonló tárgyat az akkumulátorra, azaz az végpólusokra és cellák összekötésére.

⚠ Veszély

Sérülésveszély! A sebek soha ne érintkezzenek ólommal. Az akkumulátoron való munka után mindig tisztítsa meg a kezét.

⚠ Veszély

Tűz- és robbanásveszély!

- Dohányzás és nyílt láng használata tilos.
- A helyiségekben, ahol akkumulátorokat töltenek, legyen alapos a szellőzés, mivel töltéskor könnyen berobbanó gáz keletkezik.

⚠ Veszély

Marásveszély!

- A szembe fröccsent vagy a bőrre jutott savat bő vízzel ki- ill. le kell öblíteni.
- Utána haladéktalanul orvoshoz kell menni.
- Elpiszkolódott ruházatot vízzel kell kimosni.

Akkumulátorok beszerelése

- KM 85/50 W Bp
- KM 85/50 W Bp Adv

Megjegyzés: Az akkumulátorok és a töltő készülék ajánlott típusát lásd a Tartozékok között.

- Készülék burkolatának kinyitása.
- A készülék burkolatát bezáródás ellen biztosítsa a burkolat támasztékával.

VIGYÁZAT

Rongálódásveszély. Az akkumulátor behelyezése előtt a oldja ki a tartólemezen a Bowden huzalt.

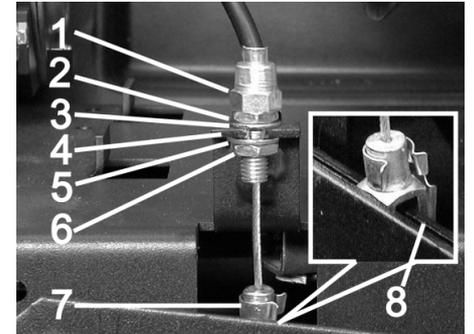

- 1 Beállító anya
- 2 Anya
- 3 Alátét
- 4 Tartólemez
- 5 Alátét
- 6 Ellenanya
- 7 Villásfej
- 8 Kar

Bowden köté kioldása:

- Húzza ki a csapot a villásfejből és karból.
- Ellenanyát meglazítani.
- Akassza ki a beállító anyát a tartólemezen.

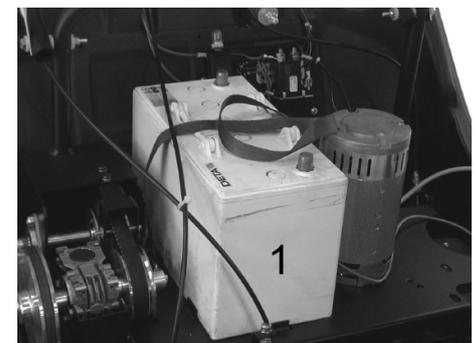

- Akkumulátort a motortartóra állítani.
- Az akkumulátort hevederrel biztosítani. Tegye vissza a Bowden huzalt:
- Akassza be a beállító anyát a tartólemezen.
- Húzza meg az ellenanyát.
- A villásfejet karon elhelyezni és a pecet villásfejen és a karon keresztültolni és biztosítani.

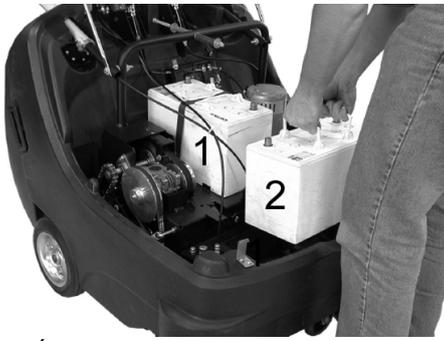

→ Állítsa a második akkumulátort az akku-szekrénybe.

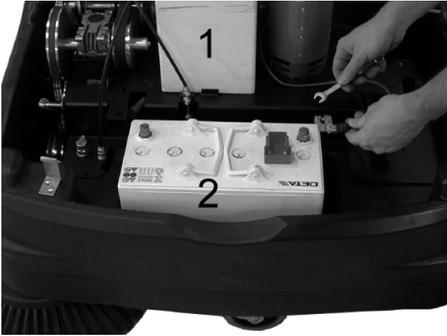

→ A póluskapcsot (piros kábel) az akkumulátor pozitív pólusához (+) kösse be.

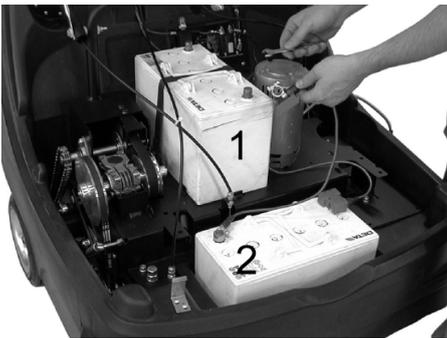

→ Az összekötővezetékét az akkumulátorhoz csavarja.

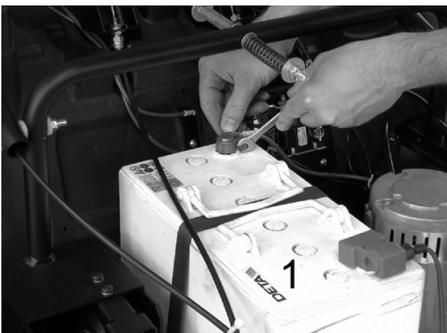

→ A póluskapcsot az akkumulátor (1) negatív pólusához (-) kösse be.

Megjegyzés: Ellenőrizze az akkumulátorok pólusainál, és a póluskapcsoknál a pólus védőszír általi megfelelő védelmét.

VIGYÁZAT

A készülék üzembehelyezése előtt töltsse fel az akkumulátorokat.

Az akkumulátorok töltése

⚠ Veszély

Sérülésveszély! Az akkumulátorral való érintkezésnél vegye figyelembe a biztonsági előírásokat. Vegye figyelembe a töltő készülék gyártójának használati utasítását.

→ A készüléket ki kell kapcsolni.

■ KM 85/50 W Bp Adv



→ Az akkumulátor töltő csatlakozójának fedősapkáját lehúzni.

→ A töltő készülék összekötő dugóját csatlakoztatni.

→ Hálózati dugót bedugni és amennyiben szükséges, a töltő készüléket bekapcsolni.

■ KM 85/50 W Bp Pack Adv

→ Készülék burkolatának kinyitása.

→ A készülék burkolatát bezáródás ellen biztosítsa a burkolat támasztékával.

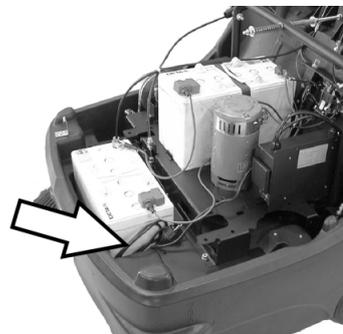

→ A beépített töltő készülék hálózati dugóját a dugaljzatba csatlakoztatni.

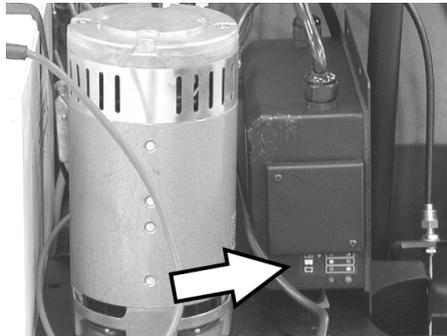

Akkumulátor töltési állapotjelzője

az akkumulátorok töltődnek	A kontrollámpa sárgán világít
az akkumulátorok fel-töltődtek	A kontrollámpa zölden világít
Üzemzavar	A kontrollámpa sárgán villog

■ KM 85/50 W Bp

■ KM 85/50 W Bp Pack

→ Készülék burkolatának kinyitása.

→ A készülék burkolatát bezáródás ellen biztosítsa a burkolat támasztékával.

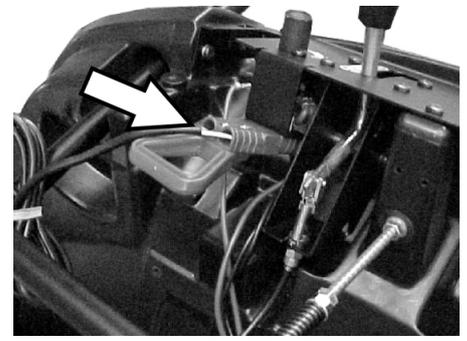

→ A töltő készülék összekötő dugóját csatlakoztatni.

→ Hálózati dugót bedugni és amennyiben szükséges, a töltő készüléket bekapcsolni.

Akkumulátorok kiserelése

→ Készülék burkolatának kinyitása.

→ A készülék burkolatát bezáródás ellen biztosítsa a burkolat támasztékával.

→ A póluskapcsot válassza le az akkumulátor (1) negatív pólusáról (-).

→ Csavarja le az akkumulátor összekötő-vezetékét.

→ A póluskapcsot válassza le az akkumulátor (2) pozitív pólusáról (-).

→ Vegye ki a második akkumulátort az akku-szekrényből.

→ Oldja ki a Bowden kötelet (lásd Akkumulátorok kiserelése).

→ Oldja ki az első akkumulátor tartó hevederét.

→ Az első akkumulátort a motortartóról levenni.

→ A használt akkumulátort az érvényes előírásoknak megfelelően távolítsa el.

Üzembevétel

Általános megjegyzések

→ A seprőgépet sík területen állítsa le.

→ Állítsa le a motort.

→ Rögzítőfék rögzítése.

→ (csak Adv változat)

A tolokengyel reteszelését az órajárás irányában elfordítani, a zár le van zárva.

Ellenőrzési- és karbantartási munkálatok

→ Az akkumulátor töltési állapotát ellenőrizni.

→ Oldalkéfék megvizsgálni.

→ Seprőhengert ellenőrizni.

→ Porszűrőt letisztítani.

→ A szeméttartályt kiüríteni.

Megjegyzés: A leírást lásd az "Ápolás és karbantartás" fejezetben.

Üzem

A készülék beindítása

Megjegyzés: Üzembevitel csak zárt készülékborító esetén.

→ Oldja ki a rögzítőféket.



→ A tolokengyel reteszelését az órajárás irányában elfordítani, a zár le van zárva. A készüléket hajtómű nélkül el lehet mozdítani.

→ A kulcsos kapcsolót forgassa a „1” helyzetbe.

Megjegyzés: A seprőhenger és az oldalkefék forognak.

Készülék vezetése

- KM 85/50 W Bp Adv
- KM 85/50 W Bp Pack Adv

⚠ VESZÉLY

A készülék hátrafele és előrefele is egyformán gyorsan tud haladni. Ezért a tolokengyelt hátramenetnél óvatosan hátra kell húzni.



→ A tolokengyel reteszelését az órajárásával ellentétes irányában elfordítani, a zár ki van oldva.

Behajtás előre

→ Döntse előre a tolokengyelt.

Hátrafelé menet

→ A tolokengyelt hátrahúzni.

- KM 85/50 W Bp
- KM 85/50 W Bp Pack

Behajtás előre

→ Döntse előre a tolokengyelt.

Áthaladás akadályokon

Áthaladás szilárdan álló akadályokon 30 mm-ig:

→ Durva szemét csapófedelének felemelése.

→ Lassan és óvatosan előrefele áthajtani.

Áthaladás szilárdan álló 30 mm fölötti akadályokon:

→ Ilyen akadályokon csak alkalmas rámpával szabad áthajtani.

Seprő üzem

⚠ Veszély

Sérülésveszély! Nyitott durva szemét csapófedél esetén a seprőhenger követ vagy murvát dobhat előre. Győződjön meg róla, hogy személyek, állatok vagy tárgyak nincsenek veszélyben.

VIGYÁZAT

Ne seperjen fel csomagolószalagot, drótot vagy hasonlót, ez a seprőmechanika rongálódásához vezethet.

Megjegyzés: Optimális tisztítási eredmény elérése érdekében, a menetsebességet az adottságoknak megfelelően kell kiválasztani.

Seprés a durva szemét csapófedelének felemelt helyzetében

Megjegyzés: 50 mm magasságú darabok, pl. italos dobozok felseprésekor rövidebb időre fel kell emelni a durva szemét csapófedelét.

Durvaszemét zárófedelének felemelése:

→ Kapcsolókart meghúzni a durva szemét csapófedelének felemeléséhez.

Durva szemét csapófedelének leengedése:

→ Kapcsolókart elengedni a durva szemét csapófedelének felemeléséhez.

Megjegyzés: Csak teljesen leengedett durva szemét csapófedellel lehet optimális tisztítási eredményt elérni.

Seprés oldalkefével



→ Oldja ki a kar rögzítését. Az oldalkefét leengedi.

Seprőhengert leengedni

KM 85/50 W Bp Adv
KM 85/50 W Bp Pack Adv



→ Oldja ki a kar rögzítését. A seprőhengert leengedi.

Száraz padló seprése

Megjegyzés: Üzem alatt a felsepert anyagok tartályát rendszeres időközönként ki kell üríteni.

Megjegyzés: Üzem alatt a porszűrőt rendszeres időközönként le kell tisztítani.

Nedves vagy vizes padló seprése

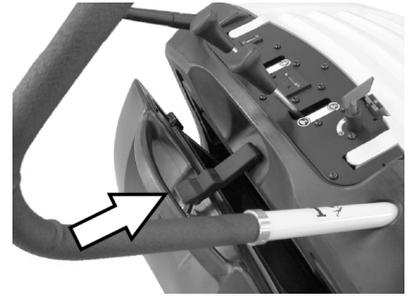

→ A szeméttartály zárát kinyitni és beakasztva hagyni.

A szeméttartály kb. 8 cm-re nyílik ki.

Megjegyzés: Ezzel óvható a szűrő a nedvességtől.

Porszűrőt letisztítani

→ A szűrőtisztítás fogantyúját többször mozgassa ide-oda.

A felsepert anyagok tartályának kiürítése

→ Porszűrőt letisztítani.

→ Nyissa ki a szeméttartály fedelét.



→ Akassza ki a fedeleket.



→ Húzza ki a szeméttartályt.

→ A szeméttartályt kiüríteni.

→ Tolja be a szeméttartályt.

→ Akassza be a szeméttartály fedelét.

→ Zárja le a fedelet.

Megjegyzés: A szeméttartály szállító görgőkkel van felszerelve.

A készülék kikapcsolása

→ A kulcsos kapcsolót forgassa a „0” helyzetbe.

→ A főkapcsoló kulcsát a „0” álláson túlforgatni és kihúzni.

→ Oldalkefét felemelni.

→ (csak Adv változat)
Seprőhengert felemelni.

→ Rögzítőfék rögzítése.

Szállítás

⚠ VESZÉLY

Sérülés- és rongálódásveszély! Szállítás esetén vegye figyelembe a készülék súlyát.

- Rögzítőfék rögzítése.
- Kösse ki az akkumulátorokat.
- A készülék kerekeit ékekkel biztosítsa.
- A készüléket feszítő szíjakkal vagy kötéllal biztosítsa.
- Járművel történő szállítás esetén a készüléket az adott irányelveknek megfelelően kell csúszás és borulás ellen biztosítani.
- KM 85/50 W Bp Adv
KM 85/50 W Bp Pack Adv
A tolokengyel reteszelését az órajárás irányában elfordítani, a zár le van zárva.



- 1 Rögzítési terület a tolokengyel fölött
- 2 Rögzítési terület a készülékfedél alatt

Megjegyzés: Vegye figyelembe a rögzítési területek jelzéseit az alapvázon (lánc szimbólumok).

Tárolás

⚠ VESZÉLY

Sérülés- és rongálódásveszély! Tárolás esetén vegye figyelembe a készülék súlyát.

Leállítás

Ha az utcaseprő gépet hosszabb ideig nem használják, kérjük a következő pontokat figyelembe venni:

- A seprőgépet sík területen állítsa le.
- A főkapcsoló kulcsát a „0” álláson túlforgatni és kihúzni.
- Rögzítőfék rögzítése.
- Biztosítsa a seprőgépet elgördülés ellen.
- KM 85/50 W Bp Adv
KM 85/50 W Bp Pack Adv
A tolokengyel reteszelését az órajárás irányában elfordítani, a zár le van zárva.
- (csak Adv változat)
Seprőhengert felemelni.
- Oldalkéfét felemelni.
- Tisztítsa meg az seprőgépet belül és kívül.
- A készüléket védett és száraz helyiségben állítsa le.
- Kösse ki az akkumulátorokat.
- Az akkumulátort tölts fel és kb. 2 havonta töltsé utána.

Ápolás és karbantartás

Általános megjegyzések

- A javításokat kizárólag olyan engedéllyel rendelkező vevőszolgálati központok vagy az adott szakterületen jártas szakemberek végezhetik, akik tisztában vannak az összes fontos vonatkozó biztonsági előírással.
- Az iparban használatos, helyváltoztatásra képes készülékekre a VDE 0701 szabvány szerinti biztonsági felülvizsgálatok érvényesek.

Tisztítás

VIGYÁZAT

Sérülésveszély! A készülék tisztítása nem történhet locsolótművel vagy nagynyomású vízszaggal (zárlat- vagy egyéb károsodás veszélye).

A készülék belső tisztítása

⚠ Veszély

Sérülésveszély! Viseljen porvédő maszkot és védőszemüveget.

- Készülék burkolatának kinyitása.
- A készüléket ronggyal tisztítsa.
- Készüléket sűrített levegővel fújja ki.
- Zárja le a készülék fedelét.

A készülék külső tisztítása

- A készüléket kívülről nedves, enyhén mosólúgba áztatott ronggyal tisztítsa.

Megjegyzés: Ne használjon erős tisztítószereket.

Karbantartási időközök

Üzemóra számláló

KM 85/50 W Bp Adv
KM 85/50 W Bp Pack Adv

Megjegyzés: Az üzemóraszámoló jelzi a karbantartási időközök időpontját.

Karbantartás a Vevő részéről

Napi karbantartás:

- Ellenőrizze a seprőhenger és az oldal-seprők kopását és, hogy nem tekeredtek-e rá szalagok.
- Vizsgálja meg minden kezelési elem funkcióját.
- Vizsgálja meg minden kontroll lámpa funkcióját.

Heti karbantartás:

- Ellenőrizze a hajtósíjak és a hajtólánc feszességét, kopásmentességét és működését.
- Ellenőrizni, hogy a Bowden huzalok és mozgó alkatrészek könnyen járnak-e.
- Ellenőrizze a tömitőleceket a porsűrítőn.
- Ellenőrizze a szűrőtisztítás működését.
- Tömitőlecek beállítását és kopását a seprés területén ellenőrizni.
- A seprőhenger sepréstükrét megvizsgálja.
- A seprőhenger és az oldalkefe működését ellenőrizni.
- Porsűrítőt megtisztítani.

Megjegyzés: Leírást lásd a "Karbantartási munkák" fejezetben.

Megjegyzés: A vásárló által végzett minden szerviz- és karbantartási munkát, képzett szakembernek kell elvégezni. Igény szerint bármikor be lehet vonni egy Kärcher-szakkereskedőt.

Karbantartás a Vevőszolgálat részéről

Karbantartás 5 üzemóra után:

- Első ellenőrzés elvégzése.

Karbantartás 50 üzemóránként
Karbantartás 100 üzemóránként

Karbantartás 500 üzemóránként

Megjegyzés: A garanciaigények megóvása érdekében, a garancia ideje alatt minden szerviz- és karbantartási munkát jóváhagyott Kärcher szerviz szolgáltatnak kell elvégezni, a karbantartási füzetnek megfelelően.

Karbantartási munkák

Előkészítés:

- A seprőgépet sík területen állítsa le.
- A főkapcsoló kulcsát a „0” álláson túlforgatni és kihúzni.
- Rögzítőfék rögzítése.
- KM 85/50 W Bp Adv
KM 85/50 W Bp Pack Adv
A tolokengyel reteszelését az órajárás irányában elfordítani, a zár le van zárva.

Általános biztonsági előírások

⚠ VESZÉLY

Sérülésveszély!

A motornak kb. 3 - 4 másodperc utánjárásra van szüksége a leállítás után. Ezen idő alatt feltétlenül távol kell maradni a hajtómotor környékétől.

- A villamos berendezésen történő munka esetén az akkumulátor csatlakozódugóját ki kell húzni ill. az akkumulátort le kell kötni.
- A készülék tisztítása és karbantartása, az alkatrészek cseréje, vagy más funkcióra való átállás előtt ki kell kapcsolni a készüléket, ki kell húzni a kulcsot a főkapcsolóból és le kell húzni az akkumulátor csatlakozódugóját ill. le kell választani az akkumulátort.

Az akkumulátor töltési állapotát ellenőrizni

- A kulcsos kapcsolót forgassa a „1” helyzetbe.

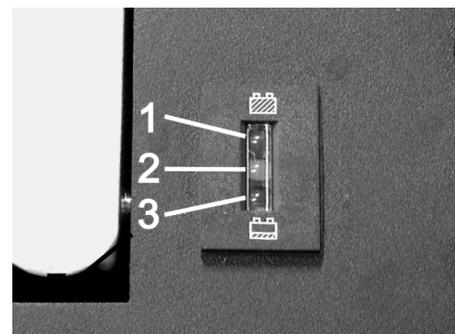

- 1 Zöld: Akkumulátorok feltöltve
- 2 Sárga: Maradék üzemidő kb. 5...10 perc
- 3 Piros: A készülék kikapcsol - akkumulátorokat feltölteni

Seprőhengert ellenőrizni

- Rögzítőfék rögzítése.
- Vegye ki a felsepert anyagok tartályát.



- Távolítsa el a szalagokat vagy zsinegeket a seprőhengerről.

Seprőhenger cseréje

A cserére akkor van szükség, ha a sörték kopása következtében a seprés hatásfoka láthatóan lecsökken.

- KM 85/50 W Bp Adv
KM 85/50 W Bp Pack Adv
A tolókenygel reteszelését az órajárássával ellentétes irányban elfordítani, a zár ki van oldva.
- Vegye ki a felsepert anyagok tartályát.
- A készüléket döntse hátra a tolókenygelre.

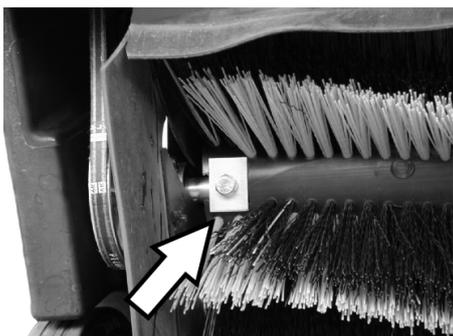

- A bal és jobb oldali rögzítőcsavarokat kicsavarni.



- Vegye le a seprőhengert lefelé.

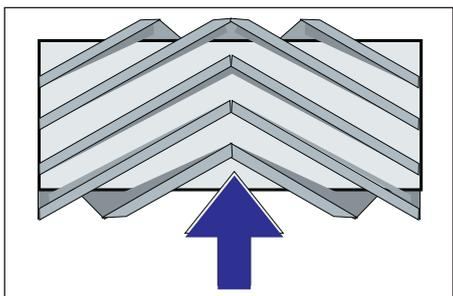

A seprőhenger beépítése menetiránynak megfelelően

- Helyezze be és rögzítse az új seprőhengert.

Megjegyzés: Az új kefehenger beépítésekor ügyelni kell a sörtesor helyzetére.

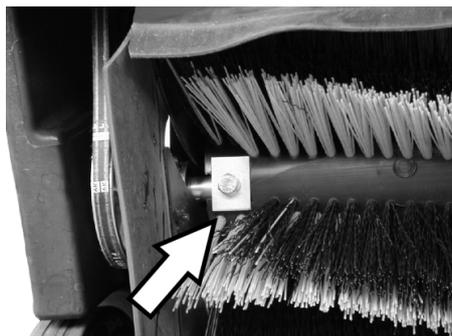

A négyszögletes szorítólemezek helyzetére ügyelni. A seprőhengert felül és alul át kell lapolni.

Megjegyzés: Az új seprőhenger beépítése után a sepréstükröt újra be kell állítani.

Ellenőrizze és állítsa be a seprőhenger sepréstükrét

- Elöl emelje meg a seprőgépet és álljon vele sík és sima talajra, amelyet szemmel láthatóan por vagy kréta fed.
- Rögzítőfék rögzítése.
- A seprőhengert kb. 15-30 másodpercig hagyja járni.
- A seprőgépet elől megemelni és oldalra hajtani vele.

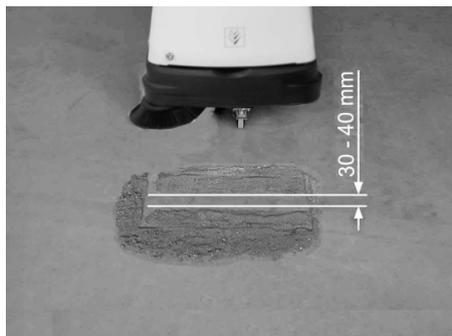

A sepréstükrő alakja egyenletes négyszöglet képez, amelynek szélessége 30-40 mm közé esik.

Sepréstükrő szélességének beállítása:

KM 85/50 W Bp Adv
KM 85/50 W Bp Pack Adv

Megjegyzés: Ha túl kicsi a sepréstükrő és a Bowden kötélt megfeszül a seprőhenger leengedett állásában, utána kell állítani a Bowden kötelet.



- Sepréstükrőt a Bowden huzalnál beállítani.
- Sepréstükrőt ellenőrizni.

Sepréstükrő szélességének beállítása:

KM 85/50 W Bp
KM 85/50 W Bp Pack

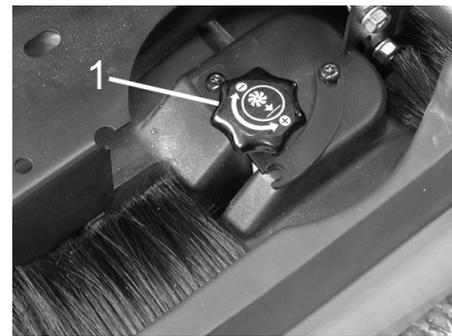

- 1 Forgógomb

→ Forgógomb működtetése:

- Az órajárással megegyező irányban: A sepréstükrő kisebb lesz
- Az órajárással ellenkező irányban: A sepréstükrő nagyobb lesz
- Sepréstükrőt ellenőrizni.

Oldalseprő cseréje

A cserére akkor van szükség, ha a sörték kopása következtében a seprés hatásfoka láthatóan lecsökken.

- KM 85/50 W Bp Adv
KM 85/50 W Bp Pack Adv
A tolókenygel reteszelését az órajárássával ellentétes irányban elfordítani, a zár ki van oldva.
- Vegye ki a felsepert anyagok tartályát.
- A készüléket döntse hátra a tolókenygelre.



- Csavarja ki a 3 csavart az oldalkefe alsó oldalán.
- Oldal kefét levenni.
- Az új oldalkefét a menesztőre ráhúzni és szorosan lecsavarozni.
- Döntse előre a készüléket.

Oldalkefe leengedés beállítása

Állításra akkor van szükség, ha a sörték kopása következtében az oldalkefék seprés hatásfoka láthatóan lecsökken.

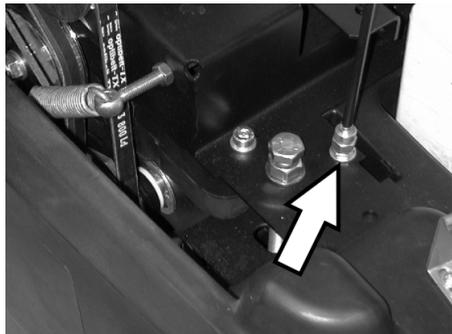

- Ellenanyát meglazítani.
- Az állítócsavart beállítani.
- Az ellenanyát meghúzni.

A durva szemét csapófedél felemelésének beállítása

- Állításra akkor van szükség, ha a durva szemét fedelét nem lehet kellő mértékben felemelni.
- Ha a seprési eredmény rosszabb lesz, pl. az első ajkak kopása miatt, a Bowden huzalt egy kicsit meg kell lazítani.

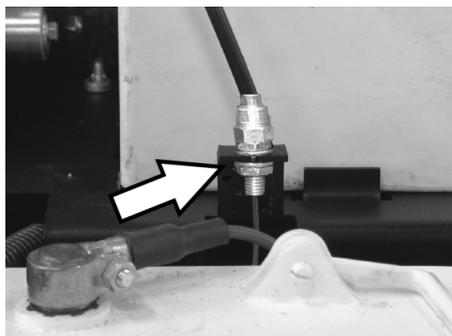

- Ellenanyát meglazítani.
- Az állítócsavart beállítani.
- Az ellenanyát meghúzni.

Tömítőlécek beállítása és cserélése

Ha a seprési eredmény a tömítőlécek kopása következtében rosszabb lesz, akkor a tömítőléceket után kell állítani vagy ki kell cserélni.

- KM 85/50 W Bp Adv
- KM 85/50 W Bp Pack Adv
- A tolokengyel reteszelését az órajárássával ellentétes irányban elfordítani, a zár ki van oldva.
- Vegye ki a felsepert anyagok tartályát.
- A készüléket döntse hátra a tolokengyelre.

■ Elülső tömítőléc



- A tömítőléc rögzítését oldani.

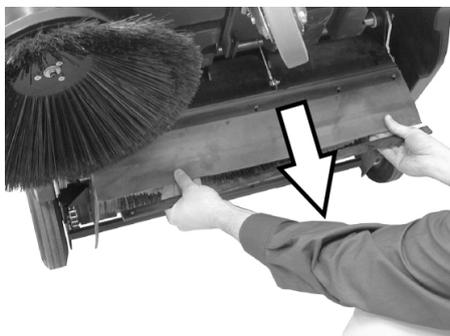

- A tömítőlécet a hosszú lyukakban való eltolással lefelé beállítani.
- A tömítőléc rögzítő csavarjait meghúzni.
- A készüléket felállítani és egy rövid szakaszon előre kell tolni.

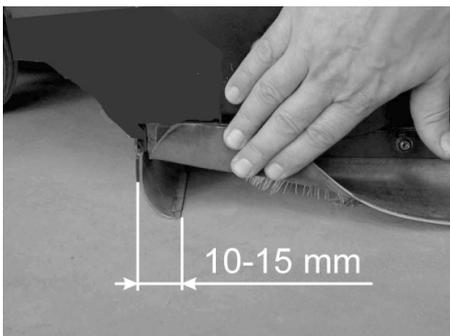

- A tömítőléc fenéktávolságát úgy beállítani, hogy az 10-15 mm-es utánfutással hátrafele állítódjon.

Megjegyzés: Amennyiben az állítási tartomány nem elegendő, akkor a tömítőléc el van használódva és ki kell cserélni.

■ Hátsó tömítőléc

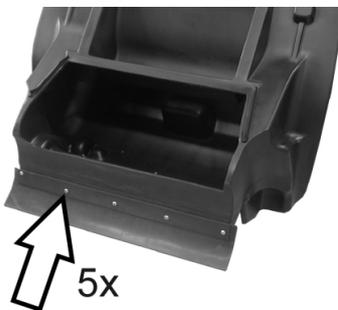

- Vegye ki a felsepert anyagok tartályát.
- A tömítőléc rögzítését oldani.
- Cserélje ki a tömítőlécet.
- A tömítőléc rögzítését meghúzni.

■ Oldalsó tömítőlécek

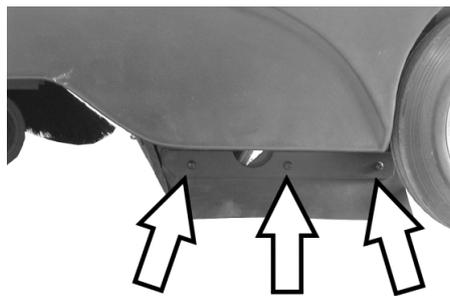

- A tömítőléc rögzítését oldani.
- Cserélje ki a tömítőlécet.

- Új tömítőlécet rácsavarozni és még nem meghúzni.
- A fenéktávolság beállításához 1 - 2 mm vastag alátétet alátolni.
- Tömítőlécet kiigazítani.
- A tömítőléc rögzítését meghúzni.

Porszűrő kicserélése

△ FIGYELMEZTETÉS

A porszűrő cseréjének elkezdése előtt a szeméttartályt ki kell üríteni. A szűrőberendezésen történő munkavégzéskor porvédő maszkot viselni. A nagyon finom por kezelésére vonatkozó biztonsági előírásokat betartani.

- Rögzítőfék rögzítése.
- Vegye ki a felsepert anyagok tartályát.



- A rázórud biztosító sasszegét eltávolítani.
- Húzza ki a rudat.

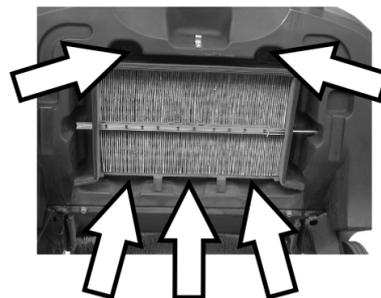

- A csavarokat kicsavarni.



- Vegye le a lemezvázat.
- Cserélje ki a porszűrőt.

Megjegyzés: Az új szűrő beszerelésekor ügyelni kell arra, hogy a lamellák ne rongálódjanak meg.

Biztosíték cseréje/Kismegszakító visszaállítása

KM 85/50 W Bp Adv

KM 85/50 W Bp Pack Adv

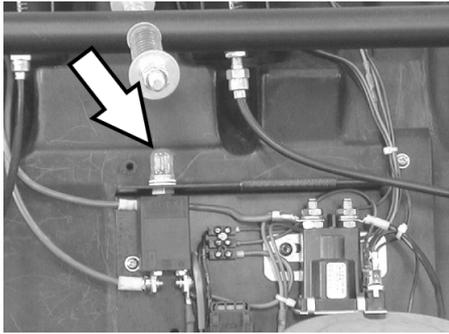

F1 kismegszakító visszaállítása:

→ Gombot megnyomni.

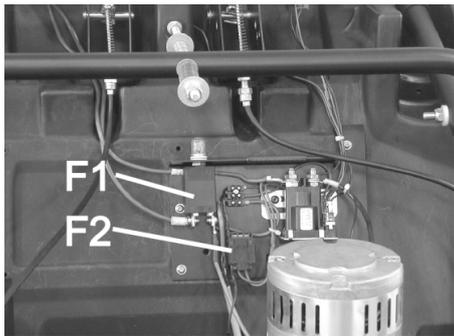

F1	Biztosíték terhelésköri biztosíték, kismegszakító (50 A)
F2	Vezérlőkör biztosító, olvadó biztosíték (3 A)

→ Burkolatot csavarhúzó segítségével levenni.

→ A hibás biztosítékot kicserélni.

→ Helyezze vissza a fedelet.

Megjegyzés: A kismegszakító legyen benyomva.

KM 85/50 W Bp

KM 85/50 W Bp Pack

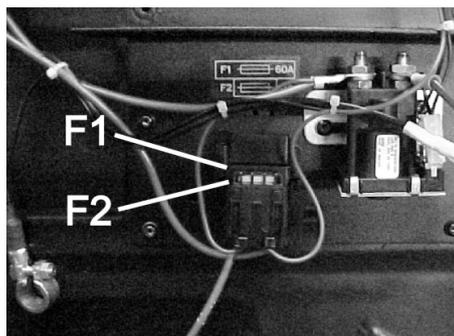

F1	Terhelésköri biztosíték, olvadó biztosíték (60 A)
F2	Vezérlőkör biztosító, olvadó biztosíték (3 A)

→ Burkolatot csavarhúzó segítségével levenni.

→ A hibás biztosítékot kicserélni.

→ Helyezze vissza a fedelet.

Tartozékok

	Megrendelési szám
Oldalkéfék Szabvány sörtéssel belső- és külső felületekre.	6.906-132.0
Oldalkéfe, lágy Belső felületeken lévő finom porhoz, nedvességálló.	6.905-626.0
Oldalkéfe, kemény Erősen tapadó kültéri piszok eltávolításához, nedvességálló.	6.905-625.0
Standard-seprőhenger KM 85/50 W Bp KM 85/50 W Bp Pack Kopás- és nedvességálló. Univerzális sörtéssel belső- és külső tisztításra.	6.906-509.0
Seprőhenger, profi KM 85/50 W Bp Adv KM 85/50 W Bp Pack Adv Professzionális használatra, különösen kopásálló.	6.906-508.0
Porszűrő A lapos harmonikasűrőt legalább évente egyszer kicserélni. Nedvességálló, mosható. Szűrőhatás > 99,9%, megfelel a BIA, ZH 1/487 C kategóriájának.	5.731-585.0

Javasolt akkumulátorok

12 V

* A készülékhez 2 akkumulátor szükséges

KM 85/50 W Bp Pack Adv	Megrendelési szám
Karbantartást nem igénylő akkumulátor 105 Ah	6.654-141.0

KM 85/50 W Bp Adv	Megrendelési szám
Karbantartást nem igénylő akkumulátor 76 Ah	6.654-301.0

KM 85/50 W Bp Pack	Megrendelési szám
80 Ah, kevés karbantartást igénylő	6.654-048.0

Javasolt töltő készülékek

24 V

	Megrendelési szám
KM 85/50 W Bp Pack Adv	6.654-140.0
KM 85/50 W Bp Adv	6.654-102.0
KM 85/50 W Bp Pack	6.654-067.0

Segítség üzemzavar esetén

Üzemzavar	Elhárítás
A készüléket nem lehet beindítani	Az akkumulátorok töltése Biztosítékokat megvizsgálni, esetleg kismegszakítót benyomni vagy biztosítékot kicserélni Értesítse a Kärcher Vevőszolgálatát
Motor jár, de a készülék nem halad	Ékszíj és lánc ellenőrzése Adv változat: Tolókengyel zárját kioldani Értesítse a Kärcher Vevőszolgálatát
A készülék emelkedőn megáll	Kisebb emelkedős utat válasszon Értesítse a Kärcher Vevőszolgálatát
A készülék nem seper rendesen	Ellenőrizze a seprőhenger és az oldalseprők kopását, igény szerint cserélje ki. Ellenőrizze szíjak feszességét és működését, igény szerint cserélje ki. Sepréstükröt utánállítani Seprőhenger cseréje Értesítse a Kärcher Vevőszolgálatát
A készülék porol	Porszűrőt megvizsgálni, letisztítani vagy kicserélni Ürítse ki a felsepert anyagok tartályát A szeméttartály tömítőprofiljait kicserélni Tömítőlécek elkopását megvizsgálni, szükség esetén beállítani vagy kicserélni
Rossz seprés perem területeken	Oldalkefe leengedés utánállítása Cserélje ki az oldalseprőt Értesítse a Kärcher Vevőszolgálatát
Az oldalkefe felemelés nem működik.	Az oldalkefe-emelő Bowden huzalát ellenőrizni Értesítse a Kärcher Vevőszolgálatát
KM 85/50 W Bp Pack Adv Az akkumulátor sárga kontroll lámpája villog	Lásd a töltő készülékhez adott üzemeltetési útmutatót Értesítse a Kärcher Vevőszolgálatát

EK konformitási nyilatkozat

Ezennel tanúsítjuk, hogy az alábbiakban megnevezett gép tervezése és építési módja alapján az általunk forgalomba hozott kivitelben megfelel az EK irányelvek vonatkozó, alapvető biztonsági és egészségügyi követelményeinek. A gép jóváhagyásunk nélkül történő módosítása esetén ez a nyilatkozat elveszti érvényességét. A készülék megfelel az EU-ban és Magyarországon (HU) harmonizált szabványoknak.

Termék: Seprő-szivógép
Típus: 1.351-xxx

Vonatkozó európai közösségi irányelvek:

2006/42/EK (+2009/127/EK)
2004/108/EK
2000/14/EK

Alkalmazott harmonizált szabványok:

EN 60335-1
EN 60335-2-29: 2004+A2: 2010
EN 60335-2-72
EN 55014-1: 2006+A1: 2009+A2: 2011
EN 55014-2: 1997+A1: 2001+A2: 2008
EN 61000-3-2: 2006+A1: 2009+A2: 2009
EN 61000-3-3: 2013
EN 62233: 2008

Követett megfelelés megállapítási eljárás:

2000/14/EK: V. függelék

Hangteljesítményszint dB(A)

Mért: 82
Garantált: 83

Alulírottak az ügyvezetés megbízásából és felhatalmazásával lépnek fel.

H. Jenner
CEO

S. Reiser
Head of Approbation

A dokumentációért felelős személy:
S. Reiser

Alfred Kärcher GmbH & Co. KG
Alfred-Kärcher-Str. 28 - 40
71364 Winnenden (Germany)
Tel.: +49 7195 14-0
Fax: +49 7195 14-2212

Winnenden, 2012/04/01

Garancia

Minden országban az illetékes forgalmazónk által kiadott garancia feltételek érvényesek. Az esetleges üzemzavarokat az Ön készülékén a garancia lejártáig költségmentesen elhárítjuk, amennyiben anyag- vagy gyártási hiba az oka. Garanciális esetben kérjük, forduljon a vásárlást igazoló bizonylattal kereskedőjéhez vagy a legközelebbi hivatalos szakszervizhez.

Műszaki adatok

		KM 85/50 W Bp 1.351-107.0	KM 85/50 W Bp Adv 1.351-108.0	KM 85/50 W Bp Pack 1.351-114.0	KM 85/50 W Bp Pack Adv 1.351-115.0
Készülék adatok					
hosszúság x szélesség x magasság	mm	1355 x 910 x 1155	1355 x 910 x 1155	1355 x 910 x 1155	1355 x 910 x 1155
Súly	kg	115	115	175	195
Menet- és seprési sebesség	km/h	4,5	4,5	4,5	4,5
Kapaszkodóképesség (max.)	%	2	2 (15 segédfékkel 2.640- 301.0)	2	2 (15 segédfékkel 2.640- 301.0)
Seprőhenger-átmérő	mm	250	250	250	250
Oldalseprő-átmérő	mm	410	410	410	410
Max. területi teljesítmény	m ² /h	3825	3825	3825	3825
Munkaszélesség oldalseprő nélkül	mm	610	610	610	610
Munkaszélesség oldalkefével	mm	850	850	850	850
Szeméttartály térfogata	l	50	50	50	50
Védettség csepegő víz ellen védett	--	IPX 3	IPX 3	IPX 3	IPX 3
Motor					
Típus	--	Egyenáramú állandó mágneses motor	Egyenáramú állandó mágneses motor	Egyenáramú állandó mágneses motor	Egyenáramú állandó mágneses motor
Feszültség	V	24	24	24	24
Névleges teljesítmény	W	750	750	750	750
Fordulatszám	1/min	2600	2600	2600	2600
Akkumulátorok					
Típus	--	--	--	2X 12 V, kevés kar- bantartást igénylő	2X 12 V, karbantar- tást nem igénylő
Kapacitás	Ah	--	--	80	100
Üzemidő többszöri töltés után	h	ca. 2,7	ca. 2,7	ca. 2,7	ca. 2,7
Szűrő- és szívórendszer					
Szűrőfelület finom porszűrő	m ²	2,3	2,3	2,3	2,3
Szűrő felhasználási kategóriája egészségre nem ártalmas pornál	--	L	L	L	L
Névleges nyomáshiány szívó rend- szer	mbar	4	4	4	4
Névleges volumen áram szívó rend- szer	l/s	45	45	45	45
Környezeti feltételek					
Hőmérséklet	°C	-5 - +40	-5 - +40	-5 - +40	-5 - +40
Levegő páratartalom, nem harmato- zott	%	0 - 90	0 - 90	0 - 90	0 - 90
Az EN 60335-2-72 szerint megállapított értékek					
Zaj kibocsátás					
Hangnyomás szint L _{PA}	dB(A)	66	66	66	66
Bizonytalanság K _{PA}	dB(A)	1	1	1	1
Hangnyomás szint L _{WA} + bizonytalan- ság K _{WA}	dB(A)	83	83	83	83
Készülék vibráció					
Kéz-kar vibrációs kibocsátási érték	m/s ²	<2,5	<2,5	<2,5	<2,5
Bizonytalanság K	m/s ²	0,2	0,2	0,2	0,2

 Před prvním použitím svého zařízení si přečtěte tento původní návod k používání, řiďte se jím a uložte jej pro pozdější použití nebo pro dalšího majitele.

Před prvním uvedením do provozu si neopomeňte přečíst bezpečnostní instrukce č. 5.956-250!

Obsah

Bezpečnostní pokyny	CS	..	1
Obecná upozornění.	CS	..	1
Symboly použité v návodu k obsluze	CS	..	1
Funkce	CS	..	2
Používání v souladu s určením	CS	..	2
Vhodné podlahy	CS	..	2
Ochrana životního prostředí	CS	..	2
Ovládací a funkční prvky	CS	..	3
Ovládací panel	CS	..	3
Hlavní spínač	CS	..	3
Barevné označení	CS	..	3
Otevření kapoty zařízení	CS	..	4
Uzavření kapoty zařízení	CS	..	4
Před uvedením do provozu.	CS	..	4
Vykládka	CS	..	4
Montáž postranní metly.	CS	..	4
Baterie	CS	..	4
Uvedení do provozu	CS	..	5
Obecná upozornění.	CS	..	5
Zkušební a údržbové práce	CS	..	5
Provoz.	CS	..	6
Startování zařízení	CS	..	6
Pojíždění přístroje	CS	..	6
Zametací provoz	CS	..	6
Očištění prachového filtru	CS	..	6
Vyprázdnění nádoby na nametené nečistoty	CS	..	6
Vypnutí zařízení	CS	..	7
Přeprava	CS	..	7
Ukládání	CS	..	7
Odstavení	CS	..	7
Ošetřování a údržba	CS	..	7
Obecná upozornění.	CS	..	7
Čištění	CS	..	7
Intervaly údržby.	CS	..	7
Údržba	CS	..	7
Příslušenství	CS	..	10
Doporučené baterie.	CS	..	10
Doporučené nabíječky	CS	..	10
Pomoc při poruchách	CS	..	11
Prohlášení o shodě pro ES.	CS	..	11
Záruka	CS	..	11
Technické údaje	CS	..	12

Bezpečnostní pokyny

Obecná upozornění

Pokud při vybalování najdete škody vzniklé při přepravě, spravte svého prodejce.

- Štítek na přístroji s varováním a pokyny uvádí důležité pokyny pro bezpečný provoz.
- Kromě pokynů uvedených v návodu k použití je nutné dodržovat všeobecné bezpečnostní předpisy a předpisy pro prevenci úrazů stanovené zákonem.

Jízdní provoz

Pozor!

Nebezpečí poranění!
Nebezpečí převrácení při přílišných stoupáních.

Nebezpečí převrácení při příliš velkém bočním náklonu.

→ KM 85/50 W Bp
KM 85/50 W Bp Pack
Ve směru jízdy jezděte pouze do stoupání 2%.

Šikmo ke směru jízdy zdolávejte pouze stoupání do max. 2%.

→ KM 85/50 W Bp Adv
KM 85/50 W Bp Pack Adv
Ve směru jízdy jezděte pouze do stoupání 15%.

Šikmo ke směru jízdy zdolávejte pouze stoupání do max. 2%.

Nebezpečí převrácení při nestabilním podkladu.

→ *S přístrojem pohybujte výhradně na zpevněném podkladu.*

- Je třeba ze zásady dodržovat veškerá předpisová opatření, pravidla a nařízení, která platí pro motorová vozidla.
- Obsluha smí přístroj používat pouze k účelům, ke kterým byl přístroj vyroben. Při práci s přístrojem je uživatel povinen dbát místních specifik a brát při práci zřetel na třetí osoby, zvláště děti.
- Přístroj smí používat jen osoby, které jsou obeznámeny s manipulací nebo prokázaly schopnost jej obsluhovat a které jsou používáním výslovně pověřeny.
- S přístrojem nesmí pracovat děti nebo mladiství.
- Aby se zabránilo použití zařízení nepovolanou osobou, je třeba vždy vytáhnout klíč od hlavního spínače.
- Zařízení se nesmí nikdy nechat bez dozoru, dokud je motor v chodu. Obsluha smí zařízení opustit teprve tehdy, když je motor v klidu, zařízení je zajištěno proti samovolnému pohybu, je případně aktivována parkovací brzda a klíček je vytažen z hlavního vypínače.

Přístroje na baterie

Upozornění: Záruční nárok vzniká pouze při používání baterií doporučených Kärcher.

- Pokyny k baterii výrobce baterie a výrobce nabíječky musíte bezpodmínečně respektovat. Dbejte na zákony při zacházení s bateriemi.
- Baterie nikdy nenechte stát ve vybitém stavu, ale co nejdříve je dobijte.
- Abyste se vyvarovali svodového proudu, udržujte baterie stále čisté a suché. Chraňte před nečistotami, například z kovového prachu.
- Na baterii nepokládejte nástroje ani nic podobného. Nebezpečí zkratu a výbuchu.
- V blízkosti baterie nebo v nabíječce baterie nikdy nezácházejte s otevřeným plamenem, netvořte jiskry ani nekuřte. Nebezpečí exploze.
- Nedotýkejte se horkých dílů, například hnacího motoru (nebezpečí popálení).
- Dávejte pozor při práci s elektrolytem. Dodržujte příslušné bezpečnostní předpisy!
- Vypotřebovaných baterií se zbavujte ekologicky podle směrnice EU 91/157 EWG.

Příslušenství a náhradní díly

- Smí se používat pouze příslušenství a náhradní díly schválené výrobcem. Originální příslušenství a originální náhradní díly skýtají záruku bezpečného a bezporuchového provozu přístroje.
- Výběr nejčastěji vyžadovaných náhradních díků najdete na konci návodu k obsluze.
- Další informace o náhradních dílech najdete na www.kaercher.com v části Service.

Symboly použité v návodu k obsluze

NEBEZPEČÍ

Varuje před bezprostředně hrozícím nebezpečím, které má za následek těžká fyzická zranění nebo usmrcení.

VAROVÁNÍ

Varuje před případnou nebezpečnou situací, která by mít za následek těžká fyzická zranění nebo usmrcení.

UPOZORNĚNÍ

Upozornění na případnou nebezpečnou situaci, která může vést k lehkým fyzickým zraněním nebo k věcným škodám.

Funkce

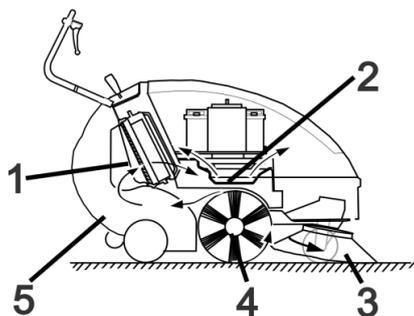

Zametací stroj pracuje na principu přesuvu.

- Postranní metla (3) čistí rohy a hrany zametací plochy a dopravuje nečistoty do dráhy zametacího válce.
- Otáčivý zametací válec (4) dopravuje nečistoty přímo do nádoby na nametěný materiál (5).
- Prach rozvířený v nádrži se třídí pomocí prachového filtru (1) a přefiltrovaný čistý vzduch se odsává sacím dmychadlem (2).

Používání v souladu s určením

Zametací stroj používejte výlučně v souladu s údaji tohoto návodu k obsluze.

- Příklad s pracovními zařízeními musíte před použitím zkontrolovat ohledně řádného stavu a bezpečnosti provozu. Pokud jejich stav není bez závad, nelze je používat.
- Tento zametací stroj je určen k zametání znečištěných ploch ve vnitřním a venkovním prostoru.
- Příklad není určen k čištění veřejných cest a chodníků.
- Příklad není vhodný k odsávání prachů ohrožujících zdraví.
- Na přístroji neprovádějte žádné úpravy.
- Nikdy přístrojem nemeňte/nenasávejte jakékoli hořlaviny či zápalné látky jako jsou explozivní kapaliny, hořlavé plyny, neředěné kyseliny, rozpouštědla, K tomu patří benzín, ředidla barev nebo topné oleje, které při smíšení s nasávaným vzduchem mohou tvořit výbušné plyny nebo směsi, dále aceton, neředěné kyseliny nebo rozpouštědla, které napadají materiály použité na přístroji.
- Nikdy přístrojem nemeňte/nenasávejte hořící či doutnající předměty!
- Příklad je určen pouze pro povrchy určené v návodu.
- Najíždět směte jen na plochy schválené pro použití stroje podnikatelem nebo jeho zmocněncem.
- Pobyť v ohroženém prostoru je zakázán. Nikdy nepracujte v prostorách, ve kterých hrozí nebezpečí exploze!
- Obecně platí: Snadno vznětlivé látky udržujte v dostatečné vzdálenosti od přístroje (nebezpečí výbuchu/požáru).

Vhodné podlahy

- asfalt
- průmyslová podlaha
- potěr
- beton
- dlažba

Ochrana životního prostředí



Obalové materiály jsou recyklovatelné. Obal nevhazujte do domovního odpadu, ale odevzdejte jej k opětovnému zužitkování.



Příklad je vyroben z hodnotných recyklovatelných materiálů, které se dají dobře znovu využít. Baterie a akumulátory obsahují látky, které se nesmí dostat do životního prostředí. Likvidujte proto staré přístroje, baterie a akumulátory ve sběrnách k tomuto účelu určených.

Informace o obsažených látkách (REACH)

Aktuální informace o obsažených látkách naleznete na adrese:

www.kaercher.com/REACH

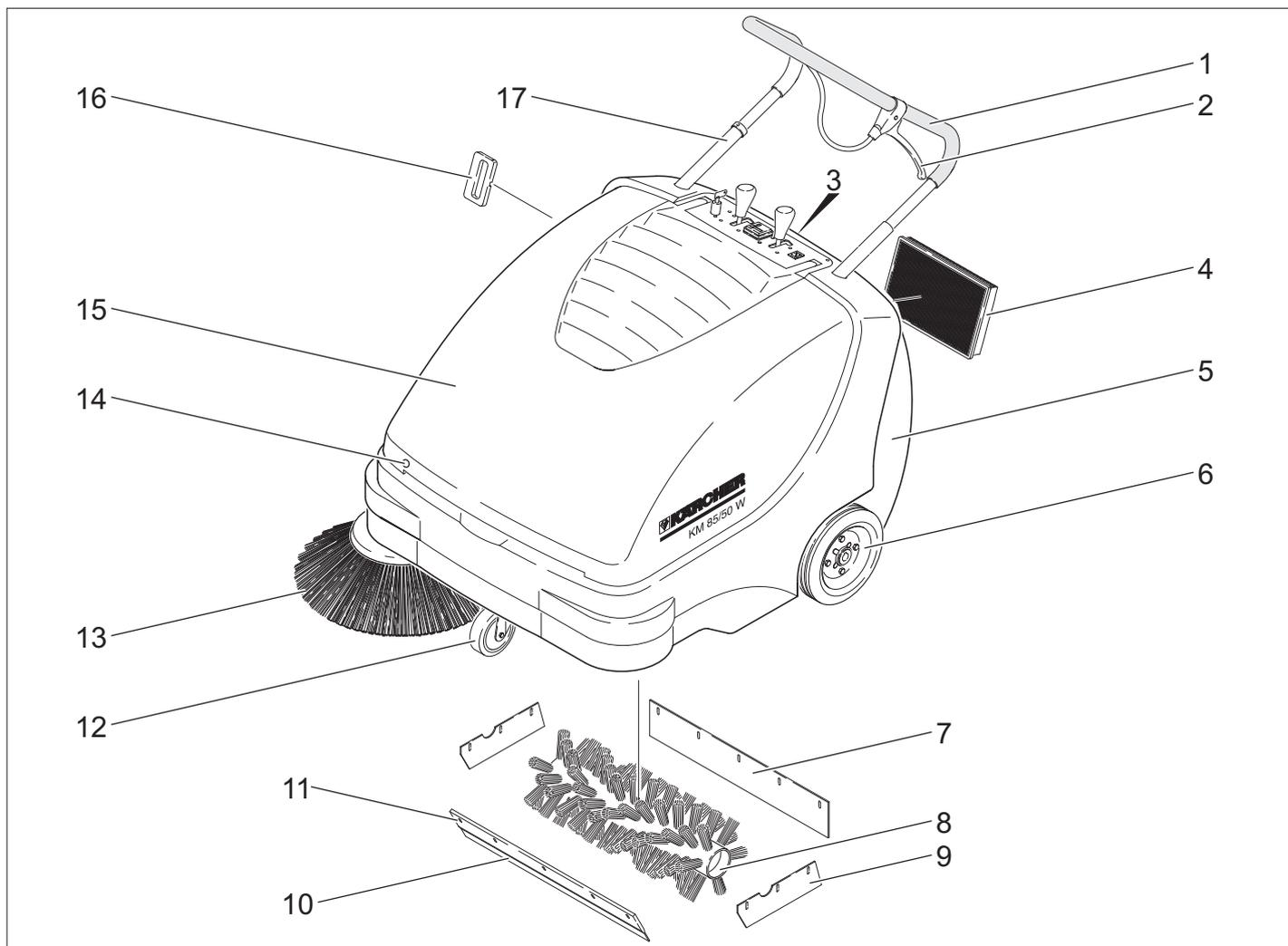

- 1 Posuvné rameno
- 2 Páka ke spuštění a zvedání klapky na hrubé nečistoty
- 3 Uzávěr nádoby na nametené nečistoty
- 4 Prachový filtr
- 5 Nádoba na nametené nečistoty
- 6 Hnací kola
- 7 Zadní těsnící lišta
- 8 Zametací válec
- 9 Postranní těsnící lišta
- 10 Přední těsnící lišta
- 11 klapka na hrubé nečistoty
- 12 Vodící kladka s brzdou
- 13 Postranní metla
- 14 Závěr krytu
- 15 Kryt přístroje
- 16 Očišťování pro prachový filtr
- 17 Uzávěra posuvného ramene
KM 85/50 W Bp Adv
KM 85/50 W Bp Pack Adv

Ovládací panel

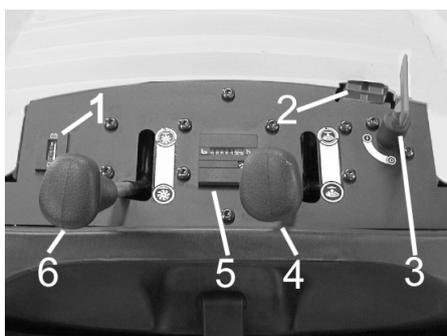

- 1 Kontrolka nabíjení baterií
- 2 Zdířka na nabíjení baterií
KM 85/50 W Bp
KM 85/50 W Bp Adv
- 3 Hlavní spínač
- 4 Zvednout / spustit postranní metlu
- 5 Počítadlo provozních hodin
KM 85/50 W Bp Adv
KM 85/50 W Bp Pack Adv
- 6 Zvednout / spustit zametací válec
KM 85/50 W Bp Adv
KM 85/50 W Bp Pack Adv

Hlavní spínač

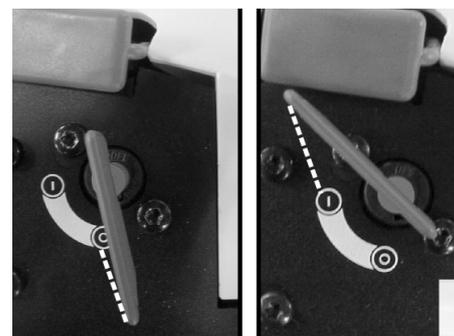

0	Vypněte motor
1	Zapněte motor

Vytáhněte klíč:
klíč hlavního vypínače otočte až za polohu "0" a vytáhněte ho.

Barevné označení

- Obslužné prvky čistícího procesu jsou žluté.
- Obslužné prvky údržby a servisních oprav jsou světle šedé.

Otevření kapoty zařízení

Upozornění: Kapota zařízení se zamyká klíčem od hlavního vypínače. Klíč lze vyjmout pouze tehdy, je-li kapota zařízení uzamčena.

- Klíč hlavního vypínače zasuňte do uzávěru kapoty a otočte o 180°.
- Otevřete kapotu zařízení.



- Před zapadnutím zajistěte kapotu zařízení opěrou.

Uzavření kapoty zařízení

- Opěru kapoty odstraňte.
- Zavřete kapotu zařízení.
- Kapotu zařízení zamkněte klíčem hlavního vypínače.

Před uvedením do provozu

Vykládka

⚠ NEBEZPEČÍ

Nebezpečí úrazu a nebezpečí poškození! Pro vykládání přístroje nepoužívejte vysokozdvizný vozík.

Při vykládání postupujte takto:

- Rozstříhnete plastovou pásku a sejměte fólii.
- Odstraňte dřevěné kolíky sloužící k arataci koleček a zařízení ručně zvednete z palety.

Montáž postranní metly

- KM 85/50 W Bp Adv
KM 85/50 W Bp Pack Adv
Otočte uzávěrou posuvného ramene proti směru hodinových ručiček, uzávěra se uvolní.
- Vyjměte nádobu na nametené nečistoty.
- Zařízení nakloňte dozadu na posuvné rameno.



- Postranní metlu nasadíte na unašeč a řádně utáhněte.
- Zařízení nakloňte dopředu.

Baterie

Bezpečnostní pokyny baterie

Při manipulaci s bateriemi bezpodmínečně dbejte na tyto výstrahy:

	<i>Dodržujte pokyny uvedené na baterii, v návodu k použití a v návodu k obsluze vozidla.</i>
	<i>Noste chránič očí!</i>
	<i>Chraňte děti před kyselinou a bateriemi!</i>
	<i>Nebezpečí exploze!</i>
	<i>Zákaz ohně, jisker, otevřeného světla a kouření!</i>
	<i>Nebezpečí poleptání!</i>
	<i>První pomoc!</i>
	<i>Výstražné zařízení!</i>
	<i>Likvidace odpadu!</i>
	<i>Baterii neodhazujte do kontejneru na odpadky!</i>

⚠ Nebezpečí

Nebezpečí exploze! Na baterie, tj. na koncové póly ani na spojnicí buněk nepokládejte nástroje ani nic podobného.

⚠ Nebezpečí

Nebezpečí úrazu! Rány nesmějí nikdy přijít do styku s olovem. Po práci na bateriích si vždy očistěte ruce.

⚠ Pozor

Nebezpečí požáru a exploze!

- Kouření a používání otevřeného ohně jsou zakázány.
- Prostory, v nichž se nabíjejí baterie, musejí být dobře větrány, protože při nabíjení vzniká vysoce výbušný plyn.

⚠ Nebezpečí

Nebezpečí poleptání!

- Kyselinu vystříklou do oka nebo na pokožku vymyjte případně opláchněte velkým množstvím čisté vody.
- Potom bezodkladně vyhledejte lékaře.
- Potřísněné oblečení vymyjte vodou.

Vložte baterie

- KM 85/50 W Bp
- KM 85/50 W Bp Adv

Upozornění: Doporučený akumulátor a nabíječka, viz příslušenství.

- Otevřete kapotu zařízení.
- Před zapadnutím zajistěte kapotu zařízení opěrou.

UPOZORNĚNÍ

Nebezpečí poškození. Před nasazením baterie uvolněte bowdenové lanko z plechového držáku.

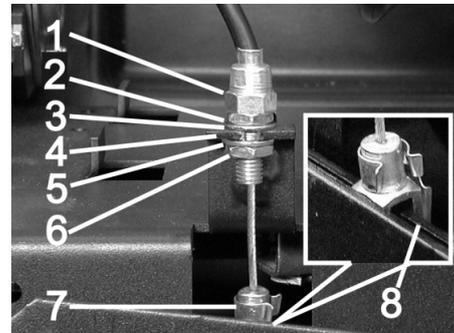

- 1 Stavěcí matice
- 2 Matice
- 3 Kotouč
- 4 Plechový držák
- 5 Kotouč
- 6 Kontramatice
- 7 Vidlicová hlavice
- 8 Páka

Povolit bowdenové lanko:

- Vytáhněte kolík z vidlicové hlavice a páky.
- Uvolněte kontramatici.
- Stavěcí matici vsaďte z plechového držáku.

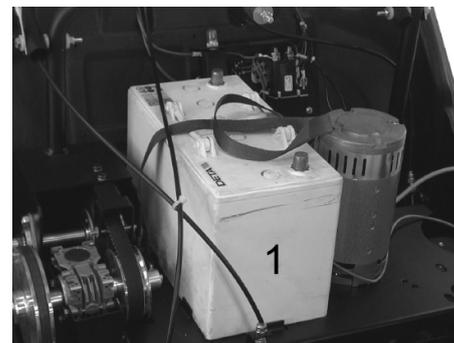

- Baterii postavte na držák baterie.
 - Baterii zajistěte přídržnou páskou.
- Bowdenové lanko nasadte zpět:
- Stavěcí matici zavěste do plechového držáku.
 - Kontramatici utáhněte.
 - Vidlicovou hlavici umístěte na páku, vidlicovou hlavou a pákou prosuňte kolík a zajistěte.



→ Druhou baterii umístíte do skříňky na baterie.

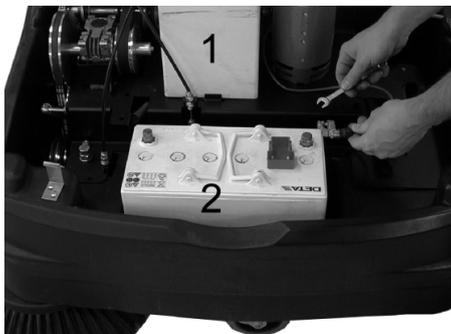

→ Připojte pólovou svorku (červený kabel) na kladný pól (+) baterie (2).

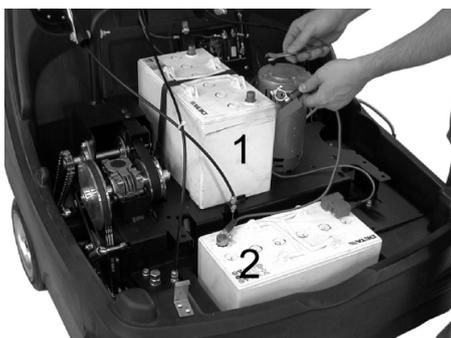

→ Připojovací vedení přišroubujte k bateriím.



→ Připojte pólovou svorku na záporný pól (-) baterie (1).

Upozornění: Zkontrolujte, zda jsou póly baterie a svorky pólu dostatečně chráněny tukem na ochranu pólů.

UPOZORNĚNÍ

Před zapnutím přístroje baterie nabijte.

Nabití baterií

⚠ Nebezpečí

Nebezpečí úrazu! Dbejte na bezpečnostní předpisy při zacházení s bateriemi. Dodržujte návod k použití výrobce nabíječky.

→ Vypněte přístroj.

■ KM 85/50 W Bp Adv



→ Odstraňte ochranný kryt ze zdířky pro nabíjení baterie.

→ Připojte propojovací zástrčku nabíječky.

→ Připojte síťovou zástrčku k síti a nabíječku, je-li to třeba, zapněte.

■ KM 85/50 W Bp Pack Adv

→ Otevřete kapotu zařízení.

→ Před zapadnutím zajistěte kapotu zařízení opěrou.

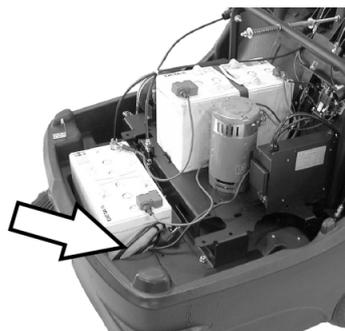

→ Zapojte síťovou zástrčku vestavěné nabíječky do zásuvky.

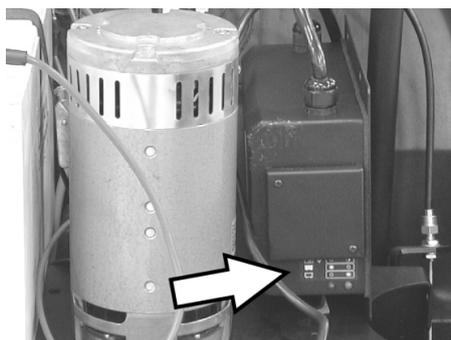

Indikace stavu nabití baterie

Baterie se nabíjejí	Kontrolka svítí žlutě
Baterie jsou nabitě	Kontrolka svítí zeleno
Porucha	Kontrolka bliká žlutě

■ KM 85/50 W Bp

■ KM 85/50 W Bp Pack

→ Otevřete kapotu zařízení.

→ Před zapadnutím zajistěte kapotu zařízení opěrou.

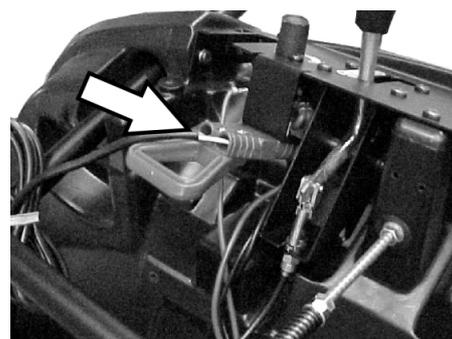

→ Připojte propojovací zástrčku nabíječky.

→ Připojte síťovou zástrčku k síti a nabíječku, je-li to třeba, zapněte.

Vyjměte baterie

→ Otevřete kapotu zařízení.

→ Před zapadnutím zajistěte kapotu zařízení opěrou.

→ Odpojte svorku od záporného pólu (-) akumulátoru (1).

→ Připojovací vedení odšroubujte od baterie.

→ Odpojte svorku od kladného pólu (+) akumulátoru (2).

→ Ze skříňky akumulátoru vyjměte druhý akumulátor.

→ Povolte bovdenové lanko (viz montáž akumulátoru).

→ Povolte přídržný pás prvního akumulátoru.

→ Odejměte první akumulátor z držáku akumulátorů.

→ Vypotřebované baterie zlikvidujte dle platných předpisů.

Uvedení do provozu

Obecná upozornění

→ Zametací stroj odstavte na rovné ploše.

→ Vypněte motor.

→ Aretujte brzdu.

→ (pouze varianta Adv)

Otočte uzávěrou posuvného ramene ve směru hodinových ručiček, uzávěra se zamkne.

Zkušební a údržbové práce

→ Zkontrolujte stav nabití baterií.

→ Zkontrolujte postranní metlu.

→ Zkontrolujte zametací váleček.

→ Očistěte prachový filtr.

→ Vyprázdněte nádobu na nametené nečistoty.

Upozornění: Popis viz kapitola Péče a údržba.

Provoz

Startování zařízení

Upozornění: Zařízení provozujte jen se zavřenou kapotou.

→ Povolte parkovací brzdou.



→ Otočte uzávěrou posuvného ramene ve směru hodinových ručiček, uzávěra se zamkne.

Zařízením lze pohybovat bez pohonu.

→ Hlavní vypínač otočte do polohy "1".

Upozornění: Zametací válec a postranní metla se otáčejí.

Pojíždění přístroje

■ KM 85/50 W Bp Adv

■ KM 85/50 W Bp Pack Adv

NEBEZPEČÍ

Zařízení je schopné jezdit stejně rychle vpřed i vzad. Proto pro jízdu vzad přetáhněte posuvné rameno opatrně dozadu.



→ Otočte uzávěrou posuvného ramene proti směru hodinových ručiček, uzávěra se uvolní.

Jízda vpřed

→ Zatlačte posuvné rameno dopředu.

Jízda vzad

→ Přetáhněte posuvné rameno dozadu.

■ KM 85/50 W Bp

■ KM 85/50 W Bp Pack

Jízda vpřed

→ Zatlačte posuvné rameno dopředu.

Přejíždění překážek

Přejíždění pevných překážek do rozměru 30 mm:

→ Nadzvedněte klapku na hrubé nečistoty.

→ Přejedte pomalu a opatrně jízdu vpřed.

Přejíždění pevných překážek větších než 30 mm:

→ Překážky lze přejíždět jen s pomocí vhodné rampy.

Zametačí provoz

Nebezpečí

Nebezpečí úrazu! Při otevřené klapce na hrubé nečistoty může zametací válec metat dopředu kameny nebo štěrky. Dbejte na to, aby nedošlo k ohrožení osob, zvířat nebo předmětů.

UPOZORNĚNÍ

Nemetěte balící pásy, dráty nebo podobné, může to vést k poškození zametací mechaniky.

Upozornění: Pro dosažení optimální čistícího výsledku by měla být rychlost jízdy způsobena podmínkám.

Zametejte s nadzvednutou klapkou na hrubé nečistoty

Upozornění: Mají-li být zametány větší kusy do výšky 50 mm, např. plechovky od nápojů, musí se klapka na hrubé nečistoty na krátkou dobu zvednout.

Zvednout klapku na hrubé nečistoty:

→ Zatáhněte za páku ke zvednutí klapky na hrubé nečistoty.

Spustit klapku na hrubé nečistoty:

→ Uvolněte páku ke zvednutí klapky na hrubé nečistoty.

Upozornění: Optimálního výsledku čištění docílíme pouze s úplně spuštěnou klapkou na hrubé nečistoty.

Zametání s postranní metlou



→ Uvolněte aretaci páky. Postranní metla se spustí.

Spuštění zametacího válce

KM 85/50 W Bp Adv

KM 85/50 W Bp Pack Adv



→ Uvolněte aretaci páky. Zametací válec se spustí.

Zametání suché podlahy

Upozornění: Při provozu by měla být nádoba na nametený materiál v pravidelných intervalech vyprazdňována.

Upozornění: Při provozu by měl být prachový filtr v pravidelných intervalech očištěván.

Zametání vlhké nebo mokré podlahy

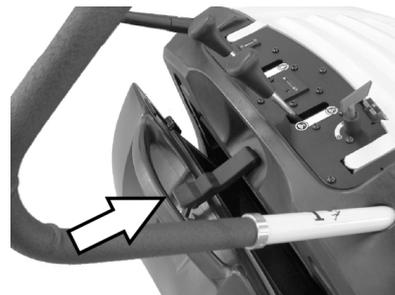

→ Otevřete uzávěr nádoby na nametené nečistoty a nechte jej zavěšený.

Nádoba na nametené nečistoty se zvedne o cca 8 cm.

Upozornění: Tak je filtr chráněn před vlhkostí.

Očištění prachového filtru

→ Pohněte rukojetí pro čištění filtru několikrát sem a tam.

Vyprázdnění nádoby na nametené nečistoty

→ Očistěte prachový filtr.

→ Otevřete uzávěr uzávěr nádoby na nametené nečistoty.



→ Uzávěr zavěste.



→ Vytáhněte nádoby na nametené nečistoty.

→ Vyprázdněte nádoby na nametené nečistoty.

→ Zasuňte nádoby na nametené nečistoty.

→ Zavěste uzávěr na nádoby na nametené nečistoty.

→ Uzavřete uzávěr.

Upozornění: Nádoby na nametené nečistoty je vybavena přepravními válečky.

Vypnutí zařízení

- Hlavní vypínač otočte do polohy "0".
- klíč hlavního vypínače otočte až za polohu "0" a vytáhněte ho.
- Zvedněte postranní metlu.
- (pouze varianta Adv)
Zametačí válec nadzvedněte.
- Aretujte brzdu.

Přeprava

⚠ NEBEZPEČÍ

*Nebezpečí úrazu a nebezpečí poškození!
Dbejte na hmotnost přístroje při přepravě.*

- Aretujte brzdu.
- Odpojte baterie.
- Kolečka přístroje zajistěte klíny.
- Přístroj zajistěte popruhy nebo lany.
- Při přepravě v dopravních prostředcích zajistěte zařízení proti skluzu a překlopení podle platných předpisů.
- KM 85/50 W Bp Adv
KM 85/50 W Bp Pack Adv
Otočte uzávěrou posuvného ramene ve směru hodinových ručiček, uzávěra se zamkne.



1 Oblast upevnění nad posuvným rame-
nem

2 Oblast upevnění pod kapotou zařízení

Upozornění: Respektujte označení pro ob-
lasti upevnění na základním rámu (symboly
řetězu).

Ukládání

⚠ NEBEZPEČÍ

*Nebezpečí úrazu a nebezpečí poškození!
Dbejte na hmotnost přístroje při jeho
uskladnění.*

Odstavení

Když přístroj není delší čas používán, dbej-
te prosím na toto:

- Zametačí stroj odstavte na rovné ploše.
- klíč hlavního vypínače otočte až za po-
lohu "0" a vytáhněte ho.
- Aretujte brzdu.
- Zametačí stroj zajistěte proti posunu.
- KM 85/50 W Bp Adv
KM 85/50 W Bp Pack Adv
Otočte uzávěrou posuvného ramene ve
směru hodinových ručiček, uzávěra se
zamkne.
- (pouze varianta Adv)
Zametačí válec nadzvedněte.
- Zvedněte postranní metlu.
- Zametačí stroj očistěte zevnitř i zvenku.

→ Přístroj odstavte na chráněném a su-
chém místě.

→ Odpojte baterie.

→ Baterii nabijte a totéž proveďte znovu
za ca. 2 měsíce.

Ošetřování a údržba

Obecná upozornění

- Údržbu smí provádět jen příslušný ser-
vis nebo odborníci v této oblasti, kteří
jsou seznámeni se všemi příslušnými
bezpečnostními předpisy.
- Zařízení používaná na různých místech
ke komerčním účelům podléhají bez-
pečnostní kontrole podle VDE 0701.

Čištění

UPOZORNĚNÍ

*Nebezpečí poškození! Zařízení nesmíte
čistit proudem vody z hadice ani vodním
vysokotlakým paprskem (nebezpečí zkratů
či jiných škod).*

Vnitřní čištění přístroje

⚠ Nebezpečí

*Nebezpečí úrazu! Noste protiprachovou
masku a ochranné brýle.*

- Otevřete kapotu zařízení.
- Přístroj čistěte hadříkem.
- Přístroj vysajte nasucho.
- Zavřete kapotu zařízení.

Vnější čištění přístroje

→ Přístroj otřete vlhkým, v nepříliš silném
pracím roztoku namočeným hadříkem.

Upozornění: Nepoužívejte agresivní čisticí
prostředky.

Intervaly údržby

Počítadlo provozních hodin

KM 85/50 W Bp Adv

KM 85/50 W Bp Pack Adv

Upozornění: Počítadlo provozních hodin
udává termín intervalů údržby.

Údržba prováděná zákazníkem

Denní údržba:

- Kartáčové válce a boční koště zkontro-
lujte ohledně opotřebení a navinuté
pásky.
- Zkontrolujte funkci všech obslužných
prvků.
- Zkontrolujte funkci všech kontrol.

Týdenní údržba:

- Zkontrolujte napětí, opotřebení a funkci
hnacích řemenů a hnacího řetězu.
- Zkontrolujte, zda jdou bowdenová lan-
ka a pohyblivé části zlehka.
- Zkontrolujte těsnicí lišty na prachovém
filtru.
- Zkontrolujte funkci očišťování filtru.
- Zkontrolujte nastavení a opotřebení
těsnících lišt v oblasti metení.
- Zkontrolujte sběrný prostor zametačích
válců.
- Zkontrolujte funkci zametačích válců a
postranní metly.
- Vyčistěte prachový filtr.

Upozornění: Popis viz kapitola Údržbář-
ské práce.

Upozornění: Všechny servisní a údržbář-
ské práce při údržbě prováděné zákazní-
kem musí vykonávat kvalifikovaný
odborník. V případě potřeby můžete kdyko-
liv přizvat specializovaného obchodníka fir-
my Kärcher.

Údržba prováděná zákaznickou službou

Údržba po 5 provozních hodinách:

→ Proveďte prvotní prohlídku.

Údržba každých 50 provozních hodin

Údržba každých 100 provozních hodin

Údržba každých 500 provozních hodin

Upozornění: Aby byly zachovány záruční
nároky, je třeba, aby během záruční lhůty
prováděla veškeré servisní a údržbové prá-
ce oprávněná zákaznická služba firmy
Kärcher a to v souladu se schématem údrž-
by.

Údržba

Příprava:

→ Zametačí stroj odstavte na rovné ploše.

→ klíč hlavního vypínače otočte až za po-
lohu "0" a vytáhněte ho.

→ Aretujte brzdu.

→ KM 85/50 W Bp Adv

KM 85/50 W Bp Pack Adv

Otočte uzávěrou posuvného ramene ve
směru hodinových ručiček, uzávěra se
zamkne.

Obecné bezpečnostní pokyny

⚠ NEBEZPEČÍ

Nebezpečí úrazu!

*Motor vyžaduje po vypnutí doběh v trvání
asi 3 - 4 vteřin. Během tohoto intervalu se
držte v dostatečné vzdálenosti od prostoru
pohonu.*

→ Při pracích prováděných na elektrickém
zařízení je třeba vytáhnout konektor ba-
terie případně odpojit z baterie svorky.

→ Před čištěním a údržbou zařízení, vý-
měnou dílů nebo přestavením na jinou
funkci je třeba zařízení vypnout, vytáh-
nout klíč od hlavního spínače a odpojit
zástrčku akumulátoru resp. odpojit
svorky akumulátoru.

Kontrola stavu nabití baterií

→ Hlavní vypínač otočte do polohy "1".

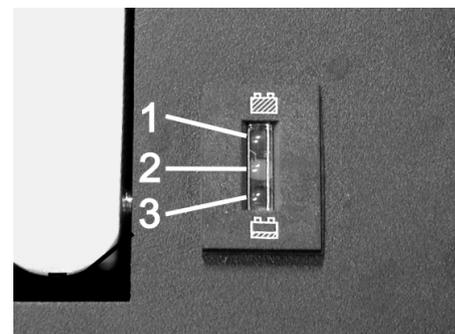

1 Zelená: baterie jsou nabitě

2 Žlutá: zbytková provozní doba 5–10 mi-
nut

3 Červená: zařízení se vypíná - nabijte
baterie

Kontrola zametacího válce

- Aretujte brzdu.
- Vyměte nádobu na nametené nečistoty.



- Z kartáčového válce sejměte pásky nebo provazy.

Výměna kartáčového válce

Výměna je nutná, když se výsledky zame­tání v důsledku opotřebení žíní viditelně zhoršují.

- KM 85/50 W Bp Adv
KM 85/50 W Bp Pack Adv
Otočte uzávěrou posuvného ramene proti směru hodinových ručiček, uzávěra se uvolní.
- Vyměte nádobu na nametené nečistoty.
- Zařízení nakloňte dozadu na posuvné rameno.

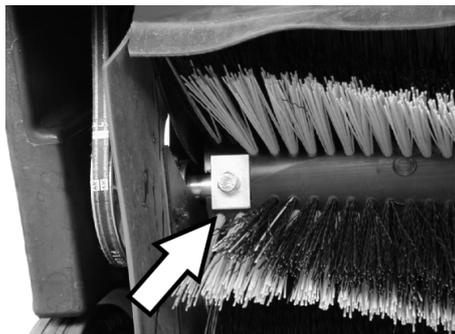

- Vyšroubujte upevňovací šrouby vlevo i vpravo.

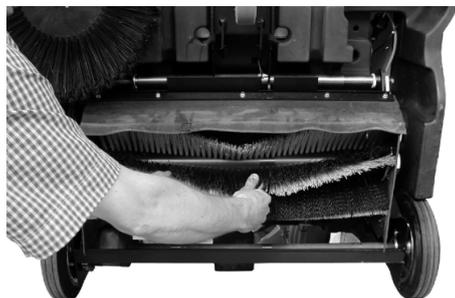

- Zametací válec vyjměte směrem dolů.

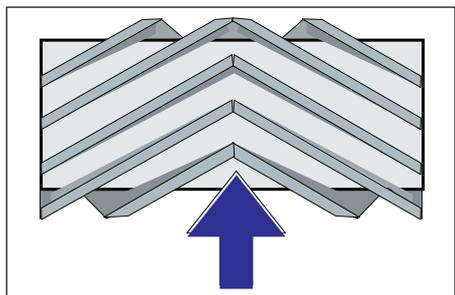

Montážní poloha zametacího válce ve směru jízdy

- Nasadte nový zametací válec a upevněte ho.

Upozornění: Při montáži nového zametacího válce dohlédněte na polohu nové sady žíní.

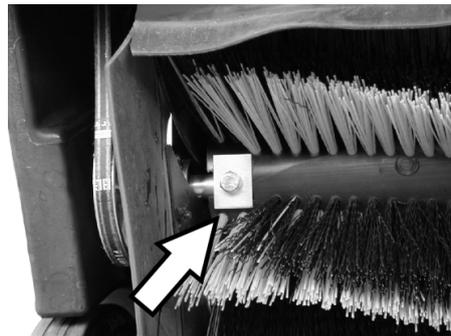

Dbejte na správnou polohu obdélníkových upínacích desek. Musejí zametací válec nahoře a dole přesahovat.

Upozornění: Po montáži nového zametacího válce musí být sběrný prostor nově nastaven.

Kontrola a nastavení sběrného prostoru zametacího válce

- Zametací stroj vpředu nadzvedněte a najedzte na rovnou a hladkou podlahu, která je viditelně pokrytá prachem nebo křídou.
- Aretujte brzdu.
- Nechte zametací válec otáčet se cca 15-30 vteřin.
- Zametací stroj vpředu nadzvedněte a zajedzte ke straně.

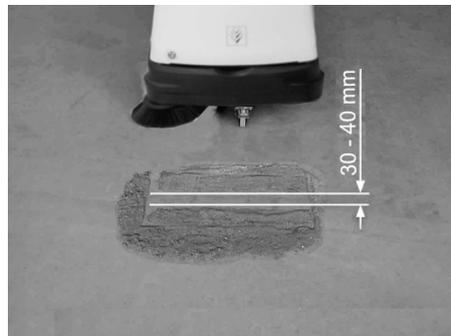

Tvar sběrného prostoru představuje rovno­měrný čtyřúhelník o šířce 30-40 mm.

■ Nastavte šířku zametacího zrcátka:

KM 85/50 W Bp Adv
KM 85/50 W Bp Pack Adv

Upozornění: Jestliže je sběrný prostor příliš malý a bovdenové lanko je při spuštěném zametacím válci napnuté, je třeba bovdenové lanko seřídit.



- Sběrný prostor nastavte na bowdeno­vém lanku.

- Zkontrolujte zametací zrcátko.

■ Nastavte šířku zametacího zrcátka:

KM 85/50 W Bp
KM 85/50 W Bp Pack



- 1 Otočný knoflík

- Stisknout otočný knoflík:

- Ve směru pohybu hodinových ručiček: sběrný prostor se zmenšuje

- Proti směru pohybu hodinových ručiček: sběrný prostor se zvětšuje

- Zkontrolujte zametací zrcátko.

Výměna bočního koštěte

Výměna je nutná, když se výsledky zame­tání v důsledku opotřebení žíní viditelně zhoršují.

- KM 85/50 W Bp Adv
KM 85/50 W Bp Pack Adv
Otočte uzávěrou posuvného ramene proti směru hodinových ručiček, uzávěra se uvolní.
- Vyměte nádobu na nametené nečistoty.
- Zařízení nakloňte dozadu na posuvné rameno.

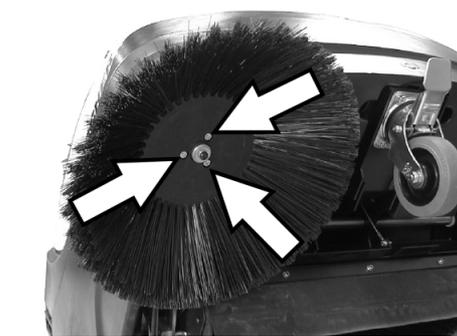

- Vyšroubujte 3 šrouby na dolní straně postranní metly.

- Odejměte postranní kartáče.

- Novou postranní metlu nasadte na unášeč a řádně utáhněte.

- Zařízení nakloňte dopředu.

Nastavte spouštění postranní metly.

Změna seřízení je nutná, když se výsledky zemetání v důsledku opotřebení žíní viditelně zhoršují.

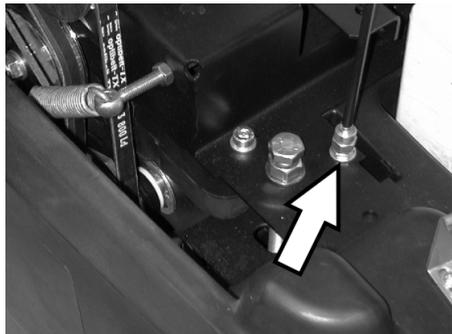

- Uvolněte kontramatici.
- Změňte nastavení stavěcího šroubu.
- Utáhněte kontramatici.

Nastavení zvedání klapky na hrubé nečistoty

- Změna seřízení je nutná, když se již klapka na hrubé nečistoty nedá zvednout dostatečně daleko.
- Když se zhoršuje výsledek zemetání např. v důsledku opotřebení čelní chlopně, je třeba trochu popustit bowdenové lanko.

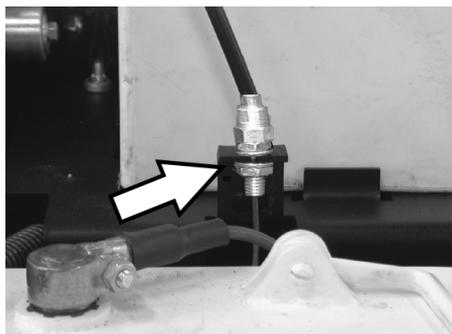

- Uvolněte kontramatici.
- Změňte nastavení stavěcího šroubu.
- Utáhněte kontramatici.

Nastavení / výměna těsnících lišt

Když se zhoršuje výsledek zemetání např. v důsledku opotřebení těsnících lišt, je třeba těsnící lišty seřídit nebo vyměnit.

- KM 85/50 W Bp Adv
- KM 85/50 W Bp Pack Adv
- Otočte uzávěrou posuvného ramene proti směru hodinových ručiček, uzávěra se uvolní.
- Vyměňte nádobu na nametené nečistoty.
- Zařízení nakloňte dozadu na posuvné rameno.

■ Přední těsnící lišta

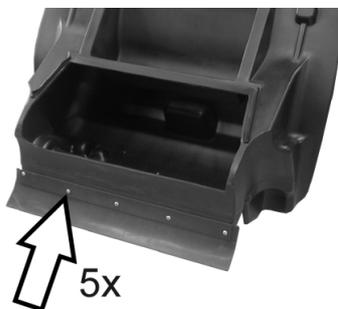

- Vyměňte nádobu na nametené nečistoty.
- Povolte upevnění těsnící lišty.
- Vyměňte těsnící lištu.
- Přitáhněte upevnění těsnící lišty.



- Povolte upevnění těsnící lišty.

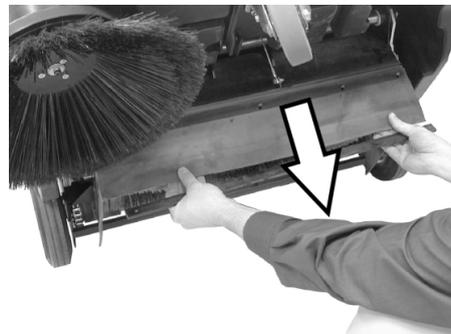

- Těsnící lištu seříďte posouváním v podélných otvorech směrem dolů.
- Dotáhněte upevňovací šrouby těsnící lišty.
- Zařízení narovnejte a posuňte ho o kousek dopředu.

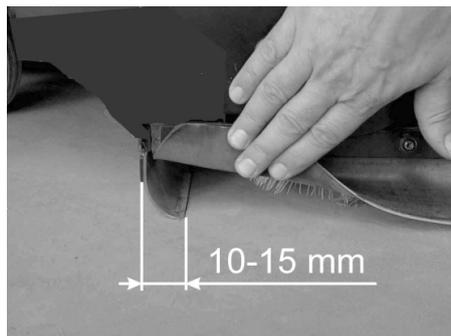

- Vzdálenost těsnící lišty od země nastavte tak, aby se při doběhu v intervalu 10-15 mm přemístila dozadu.

Upozornění: Jestliže již prostor nestačí pro dodatečné seřízení, je těsnící lišta opotřebovaná a je třeba ji vyměnit.

■ Zadní těsnící lišta

■ Postranní těsnící lišty

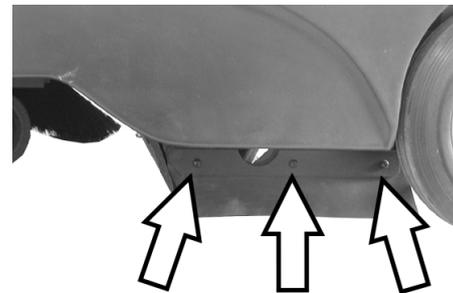

- Povolte upevnění těsnící lišty.
- Vyměňte těsnící lištu.
- Našroubujte novou těsnící lištu, ještě ji však nedotahujte.
- Dolů vsuňte podložku o síle 1-2 mm, kterou se nastaví vzdálenost od země.
- Těsnící lištu narovnejte.
- Přitáhněte upevnění těsnící lišty.

Výměna prachového filtru

⚠ VAROVÁNÍ

Před zahájením výměny prachového filtru vyprázdněte nádobu na nametené nečistoty. Během prací na filtračním zařízení noste protiprašný respirátor. Dodržujte bezpečnostní předpisy o zacházení s jemným prachem.

- Aretujte brzdu.
- Vyměňte nádobu na nametené nečistoty.



- Vyměňte bezpečnostní závlačku tyče vibrátoru.
- Tyč vytáhněte.

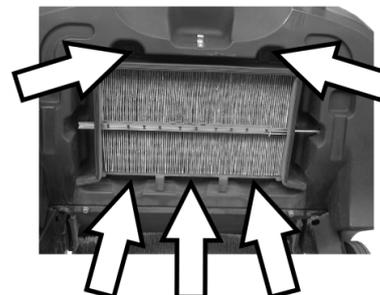

- Vyšroubujte šrouby.



- Vyměňte plechový rám.
- Vyměňte prachový filtr.

Upozornění: Při montáži nového filtru dohlížejte na to, aby lamely zůstaly nepoškozené.

Výměna pojistky / reset automatického jističe

KM 85/50 W Bp Adv
KM 85/50 W Bp Pack Adv

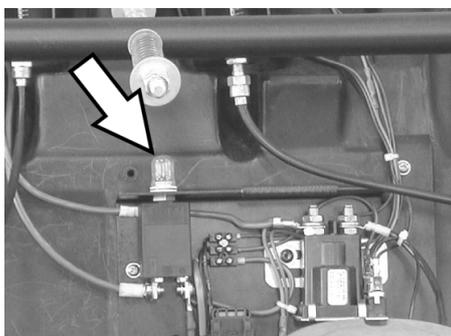

Resetujte automatický jistič F1:

- Stiskněte tlačítko.

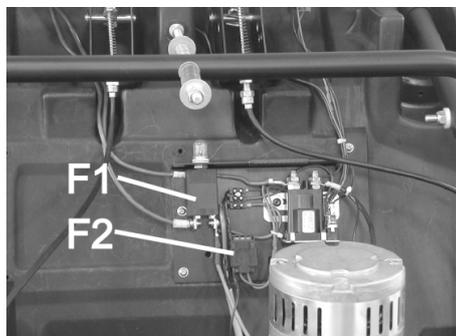

F1	Pojistka zátěžového obvodu, automatický jistič (50 A)
F2	Pojistka řídicího obvodu, tavná pojistka (3 A)

- Kryt sejměte pomocí šroubováku.
- Vadnou pojistku vyměňte za novou.
- Nasaďte kryt.

Upozornění: Je třeba stisknout automatický jistič.

KM 85/50 W Bp

KM 85/50 W Bp Pack

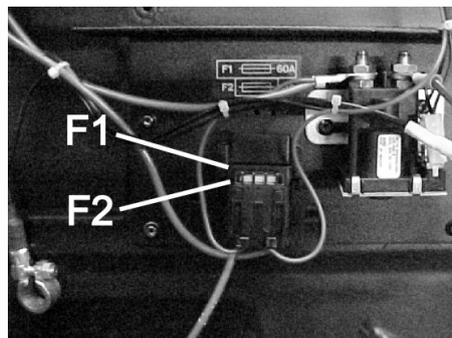

F1	Pojistka zátěžového obvodu, tavná pojistka (60 A)
F2	Pojistka řídicího obvodu, tavná pojistka (3 A)

- Kryt sejměte pomocí šroubováku.
- Vadnou pojistku vyměňte za novou.
- Nasaďte kryt.

Příslušenství

	Objednací č.
Postranní metla Se standardní sadou žíní pro vnitřní a vnější plochy.	6.906-132.0
Postranní metla měkká Na jemný prach na vnitřních plochách, odolná vůči vlhkosti.	6.905-626.0
Postranní metla tvrdá K odstranění přilnavých nečistot ve vnějším prostoru, odolná vůči vlhkosti.	6.905-625.0
Standardní zametací válec KM 85/50 W Bp KM 85/50 W Bp Pack Odolný vůči opotřebení a vlhkosti. S univerzální sadou žíní pro vnitřní a vnější čištění.	6.906-509.0
Zametací válec, profesionální KM 85/50 W Bp Adv KM 85/50 W Bp Pack Adv K profesionálnímu použití, zvláště odolný vůči opotřebení.	6.906-508.0
Prachový filtr Plochý skládaný filtr vyměňujte alespoň jednou do roka. Odolný vůči vlhkosti, prací. Filtrační účinnost > 99,9%, odpovídá kategorii C ZH 1/487 BIA.	5.731-585.0

Doporučené baterie

12 V

* v přístroji je potřeba 2 baterií

KM 85/50 W Bp Pack Adv	Objednací č.
Bezúdržbová baterie 105 Ah	6.654-141.0

KM 85/50 W Bp Adv	Objednací č.
Bezúdržbová baterie 76 Ah	6.654-301.0

KM 85/50 W Bp Pack	Objednací č.
80 Ah, s jednoduchou údržbou	6.654-048.0

Doporučené nabíječky

24 V

	Objednací č.
KM 85/50 W Bp Pack Adv	6.654-140.0
KM 85/50 W Bp Adv	6.654-102.0
KM 85/50 W Bp Pack	6.654-067.0

Pomoc při poruchách

Porucha	Odstranění
Přístroj nelze nastartovat	Nabíjení baterií
	Zkontrolujte pojistky, v případě potřeby stiskněte automatický jistič nebo vyměňte pojistku
	Informujte zákaznickou službu firmy Kärcher
Motor běží, ale zařízení nejede	Kontrola řemenu a řetězu
	Varianta Adv: Povolte uzávěr posuvného ramene.
	Informujte zákaznickou službu firmy Kärcher
Při jízdě do kopce se zařízení zastaví	Jedte po cestě s nižším stoupáním Informujte zákaznickou službu firmy Kärcher
Přístroj nezametá pořádně	Zkontrolujte opotřebení kartáčového válce a bočních košťat, případně vyměňte
	Zkontrolujte napnutí a funkčnost řemene, v případě potřeby ho vyměňte
	Nastavení sběrného prostoru
	Výměna zametacího válce
	Informujte zákaznickou službu firmy Kärcher
Přístroj práší	Zkontrolujte, očistěte nebo vyměňte prachový filtr
	Vyprázdněte nádobu na nametené nečistoty
	Výměna těsnění nádoby na nametené nečistoty
	Zkontrolujte, zda nejsou opotřebované těsnící lišty, v případě nutnosti je nastavte nebo vyměňte.
Špatné zametání na okrajích	Nastavení spouštění postranní metly
	Vyměňte boční košťata
	Informujte zákaznickou službu firmy Kärcher
Zvedání postranní metly nefunguje	Kontrola bowdenového lanka zvedacího mechanismu postranní metly
	Informujte zákaznickou službu firmy Kärcher
KM 85/50 W Bp Pack Adv Žlutá kontrolka bateriové nabíječky bliká.	viz provozní návod k nabíječce
	Informujte zákaznickou službu firmy Kärcher

Prohlášení o shodě pro ES

Tímto prohlašujeme, že níže označené stroje odpovídají jejich základní koncepcí a konstrukčním provedením, stejně jako námi do provozu uvedenými konkrétními provedeními, příslušným zásadním požadavkům o bezpečnosti a ochraně zdraví směrnic ES. Při jakýchkoli na stroji provedených změnách, které nebyly námi odsouhlaseny, pozbývá toto prohlášení svou platnost.

Výrobek: zametací stroj s odsávacím zařízením
Typ: 1.351-xxx

Příslušné směrnice ES:

2006/42/ES (+2009/127/ES)
2004/108/ES
2000/14/ES

Použité harmonizační normy

EN 60335-1
EN 60335-2-29: 2004+A2: 2010
EN 60335-2-72
EN 55014-1: 2006+A1: 2009+A2: 2011
EN 55014-2: 1997+A1: 2001+A2: 2008
EN 61000-3-2: 2006+A1: 2009+A2: 2009
EN 61000-3-3: 2013
EN 62233: 2008

Použitý postup posuzování shody:

2000/14/ES: Příloha V

Hladinu akustického dB(A)

Namerenou: 82
Garantovanou: 83

Podepsaní jednají v pověření a s plnou mocí jednateřství

H. Jenner
CEO

S. Reiser
Head of Approbation

Osoba zplnomocněná sestavením dokumentace:
S. Reiser

Alfred Kärcher GmbH & Co. KG
Alfred-Kärcher-Str. 28 - 40
71364 Winnenden (Germany)
Tel.: +49 7195 14-0
Fax: +49 7195 14-2212

Winnenden, 2012/04/01

Záruka

V každé zemi platí záruční podmínky vydané příslušnou distribuční společností. Případné poruchy zařízení odstraníme během záruční lhůty bezplatně, pokud byl jejich příčinou vadný materiál nebo výrobní závady. V případě uplatňování nároku na záruku se s dokladem o zakoupení obraťte na prodejce nebo na nejbližší oddělení služeb zákazníkům.

Technické údaje

		KM 85/50 W Bp 1.351-107.0	KM 85/50 W Bp Adv 1.351-108.0	KM 85/50 W Bp Pack 1.351-114.0	KM 85/50 W Bp Pack Adv 1.351-115.0
Údaje o zařízení					
Délka x Šířka x Výška	mm	1355 x 910 x 1155	1355 x 910 x 1155	1355 x 910 x 1155	1355 x 910 x 1155
Hmotnost	kg	115	115	175	195
Rychlost jízdy a zametání	km/h	4,5	4,5	4,5	4,5
Stoupání (max.)	%	2	2 (15 s přídatnou brzdou 2.640-301.0)	2	2 (15 s přídatnou brzdou 2.640-301.0)
Průměr kartáčových válců	mm	250	250	250	250
Průměr bočních košťat	mm	410	410	410	410
Plošný výkon max.	m ² /h	3825	3825	3825	3825
Pracovní šířka bez postranní metly	mm	610	610	610	610
Pracovní šířka s postranní metlou	mm	850	850	850	850
Objem nádoby na nametené nečistoty	l	50	50	50	50
Druh krytí chráněný proti kapající vodě	--	IPX 3	IPX 3	IPX 3	IPX 3
Motor					
Typ	--	Stejnoseměrný elektromotor s trvalým magnetem	Stejnoseměrný elektromotor s trvalým magnetem	Stejnoseměrný elektromotor s trvalým magnetem	Stejnoseměrný elektromotor s trvalým magnetem
Napětí	V	24	24	24	24
Jmenovitý výkon	W	750	750	750	750
Otáčky	1/min	2600	2600	2600	2600
Baterie					
Typ	--	--	--	2 x 12 V, s jednoduchou údržbou	2 x 12 V, bezúdržbová
Kapacita	Ah	--	--	80	100
Délka provozu po více nabitích	h	ca. 2,7	ca. 2,7	ca. 2,7	ca. 2,7
Filtrace a sání					
Filtrační plochý sáček filtr na jemný prach	m ²	2,3	2,3	2,3	2,3
Kategorie použití filtr pro prachy neohrožující zdraví	--	L	L	L	L
Jmenovitý podtlak sací systém	mbar	4	4	4	4
Jmenovitý objemový proud sací systém	l/s	45	45	45	45
Podmínky prostředí					
Teplota	°C	-5 až +40	-5 až +40	-5 až +40	-5 až +40
Vzdušná vlhkost, ne orosené	%	0 - 90	0 - 90	0 - 90	0 - 90
Zjištěné hodnoty dle EN 60335-2-72					
Emise hluku					
Hladina akustického tlaku L _{pA}	dB(A)	66	66	66	66
Kolísavost K _{pA}	dB(A)	1	1	1	1
Hladina akustického výkonu L _{WA} + Kolísavost K _{WA}	dB(A)	83	83	83	83
Přístrojové vibrace					
Hodnota vibrace ruka-paže	m/s ²	<2,5	<2,5	<2,5	<2,5
Kolísavost K	m/s ²	0,2	0,2	0,2	0,2

  Pred prvo uporabo Vaše naprave preberite to originalno navodilo za uporabo, ravnajte se po njem in shranite ga za morebitno kasnejšo uporabo ali za naslednjega lastnika.

Pred prvim zagonom obvezno preberite varnostna navodila št. 5.956-250!

Vsebinsko kazalo

Varnostna navodila	SL . . . 1
Splošna navodila	SL . . . 1
Simboli v navodilu za uporabo	SL . . . 1
Delovanje	SL . . . 2
Namenska uporaba	SL . . . 2
Primerne podlage	SL . . . 2
Varstvo okolja	SL . . . 2
Upravljalni in funkcijski elementi	SL . . . 3
Upravljalno polje	SL . . . 3
Glavno stikalo	SL . . . 3
Barvan oznaka	SL . . . 3
Odpiranje pokrova stroja	SL . . . 4
Zapiranje pokrova stroja	SL . . . 4
Pred zagonom	SL . . . 4
Razkladanje	SL . . . 4
Montiranje stranskega ome-la	SL . . . 4
Baterije	SL . . . 4
Zagon	SL . . . 5
Splošna navodila	SL . . . 5
Preverjanje in vzdrževanje	SL . . . 5
Obratovanje	SL . . . 6
Zagon stroja	SL . . . 6
Vožnja stroja	SL . . . 6
Pometanje	SL . . . 6
Čiščenje filtra za prah	SL . . . 6
Praznjenje zbiralnika smeti	SL . . . 6
Izklop stroja	SL . . . 6
Transport	SL . . . 7
Skladiščenje	SL . . . 7
Mirovanje naprave	SL . . . 7
Nega in vzdrževanje	SL . . . 7
Splošna navodila	SL . . . 7
Čiščenje	SL . . . 7
Intervali vzdrževanja	SL . . . 7
Vzdrževanje	SL . . . 7
Pribor	SL . . 10
Priporočljive baterije	SL . . 10
Priporočljivi polnilniki	SL . . 10
Pomoč pri motnjah	SL . . 11
ES-izjava o skladnosti	SL . . 11
Garancija	SL . . 11
Tehnični podatki	SL . . 12

Varnostna navodila

Splošna navodila

Če pri razpakiranju ugotovite transportne poškodbe, obvestite prodajno hišo.

- Na stroju pritrjene tablice z opozorili in navodili vsebujejo pomembna navodila za varno obratovanje.
- Poleg opozoril v navodilu za obratovanje se morajo upoštevati splošni varnostni predpisi in predpisi zakonodajalca o preprečevanju nesreč.

Vožnja

Nevarnost

Nevarnost poškodb!

Nevarnost prekucnitve pri prevelikih vzponih.

Nevarnost prekucnitve pri prevelikem stranskem nagibu.

→ KM 85/50 W Bp

KM 85/50 W Bp Pack

V smeri vožnje vozite le na vzpone do 2%.

Prečno na smer vožnje vozite le na vzpone do maksimalno 2%.

→ KM 85/50 W Bp Adv

KM 85/50 W Bp Pack Adv

V smeri vožnje vozite le na vzpone do 15%.

Prečno na smer vožnje vozite le na vzpone do maksimalno 2%.

Nevarnost prekucnitve na nestabilni podlagi.

→ *Stroj premikajte izključno na utrjeni podlagi.*

– Na splošno se morajo upoštevati predpisi, pravila in uredbe, ki veljajo za motorna vozila.

– Uporabnik mora napravo namensko uporabljati. Pri vožnji mora upoštevati lokalne pogoje in pri delu s strojem paziti na druge osebe, predvsem na otroke.

– Stroj smejo uporabljati le osebe, ki so poučene o rokovanju, ali ki so dokazale svoje znanje o rokovanju s strojem ter so izrecno pooblašene za uporabo.

– S strojem ne smejo delati otroci ali mladostniki.

→ Da bi preprečili nepooblaščen uporabo stroja, je potrebno izvleči ključ glavnega stikala.

→ Dokler motor teče, stroj ne sme nikoli ostati brez nadzora. Upravljalec sme stroj zapustiti šele, ko je motor zaustavljen, stroj zavarovan proti nehotenemu premikanju, fiksirna zavora aktivirana in je ključ glavnega stikala izvlečen.

Baterijsko vodene naprave

Opozorilo: Garancija velja le, če uporabljate baterije in polnilnike, ki jih priporoča podj. Kärcher.

- Obvezno je treba upoštevati navodila za obratovanje proizvajalca baterij in proizvajalca polnilnika. Pri rokovanju z baterijami upoštevajte priporočila zakonodajalca.
- Baterij nikoli ne puščajte v izpraznjenem stanju, temveč jih čim prej ponovno napolnite.
- Da preprečite uhajanje toka, baterije vedno vzdržujte čiste in suhe. Zavarujte jih pred nečistočami, npr. kovinskim prahom.
- Na baterije ne polagajte orodja ali podobnega. Nevarnost kratkega stika in eksplozij.
- V bližini baterije ali v polnilnem prostoru nikoli ne smete delati z odprtim ognjem, ustvarjati isker ali kaditi. Nevarnost eksplozij.
- Ne dotikajte se vročih delov, na primer pogonskega motorja (nevarnost opeklin).
- Bodite previdni pri ravnanju z baterijsko kislino. Upoštevajte ustrezne varnostne predpise!
- Porabljene baterije se morajo v skladu z Direktivo EU 91/157 EGS zavreči okolju prijazno.

Pribor in nadomestni deli

- Uporabljati se smejo le pribor in nadomestni deli, ki jih dopušča proizvajalec. Originalni pribor in originalni nadomestni deli zagotavljajo varno in nemoteno obratovanje naprave.
- Izbor najpogosteje potrebnih nadomestnih delov najdete na koncu navodila za obratovanje.
- Dodatne informacije o nadomestnih delih najdete na strani www.kaercher.com v območju "Service".

Simboli v navodilu za uporabo

NEVARNOST

Opozorja pred neposredno grozečo nevarnostjo, ki vodi do težkih telesnih poškodb ali smrti.

OPOZORILO

Opozorja pred možno nevarno situacijo, ki bi lahko vodila do težkih telesnih poškodb ali smrti.

PREVIDNOST

Opozorilo na možno nevarno situacijo, ki lahko vodi do lahkih poškodb ali materialne škode.

Delovanje

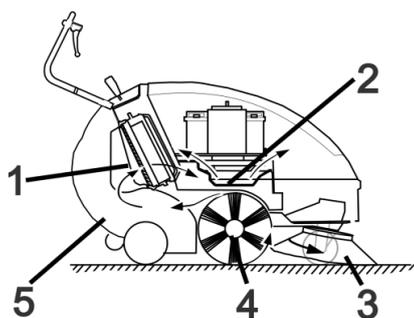

Pometalni stroj deluje po načelu pregrinjavanja.

- Stransko omelo (3) čisti kote in robove pometalne površine in potiska umazanijo v tirnico pometalnega valja.
- Vrtljivi pometalni valj (4) potiska umazanijo neposredno v zbiralnik smeti (5).
- V zbiralniku vzvrtinčen prah se preko filtra za prah (1) loči in filtrirani čisti zrak se skozi sesalno pihalo (2) izsesa.

Namenska uporaba

Ta pometalni stroj uporabljajte izključno v skladu s podatki v tem navodilu za obratovanje.

- Pred uporabo se mora preizkusiti neoporečno stanje stroja z delovnimi pripomočki in obratovalna varnost. Če stanje ni brezhibno, stroja ne smete uporabljati.
- Ta stroj za pometanje je namenjen pometanju umazanih površin v notranjem in zunanem območju.
- Stroj ni namenjen čiščenju javnih prometnih poti.
- Stroj ni primeren za sesanje zdravju nevarnega prahu.
- Na stroju se ne smejo izvajati nikakršne spremembe.
- Nikoli ne pometajte/sesajte eksplozivnih tekočin, vnetljivih plinov ter nerazredčenih kislin ali topil! K tem spadajo bencin, barvno razredčilo ali kurilno olje, ki lahko pri mešanju s sesalnim zrakom tvorijo eksplozivno paro ali mešanice, poleg tega tudi aceton, nerazredčene kisline in topila, ker uničujejo materiale, uporabljene v stroju.
- Ne pometajte/sesajte predmetov, ki gorijo ali tlijo.
- Stroj je primeren le za obloge, ki so navedene v navodilu za obratovanje.
- Stroj sme voziti le po površinah, ki jih je podjetje ali njegov pooblaščenec dovolil za uporabo stroja.
- Prepovedano je zadrževanje v območju nevarnosti. Prepovedana je uporaba v prostorih, kjer obstaja nevarnost eksplozije.
- Na splošno velja: V bližini stroja se ne smejo nahajati lahko vnetljive snovi (nevarnost eksplozije/požara).

Primerne podlage

- Asfalt
- Industrijska tla
- Estrih
- Beton
- Tlakovci

Varstvo okolja



Embalaža je primerna za recikliranje. Prosimo, da embalaže ne odvržete med gospodinjske odpadke, temveč jo odložite v zbiralnik za ponovno obdelavo.



Stare naprave vsebujejo dragocene reciklirne materiale, ki jih je treba odvajati za ponovno uporabo. Baterije in akumulatorske baterije vsebujejo snovi, ki ne smejo priti v okolje. Zato stare naprave, baterije in akumulatorske baterije zavrzite v ustrezne zbiralne sisteme.

Opozorila k sestavinam (REACH)

Aktualne informacije o sestavinah najdete na:

www.kaercher.com/REACH

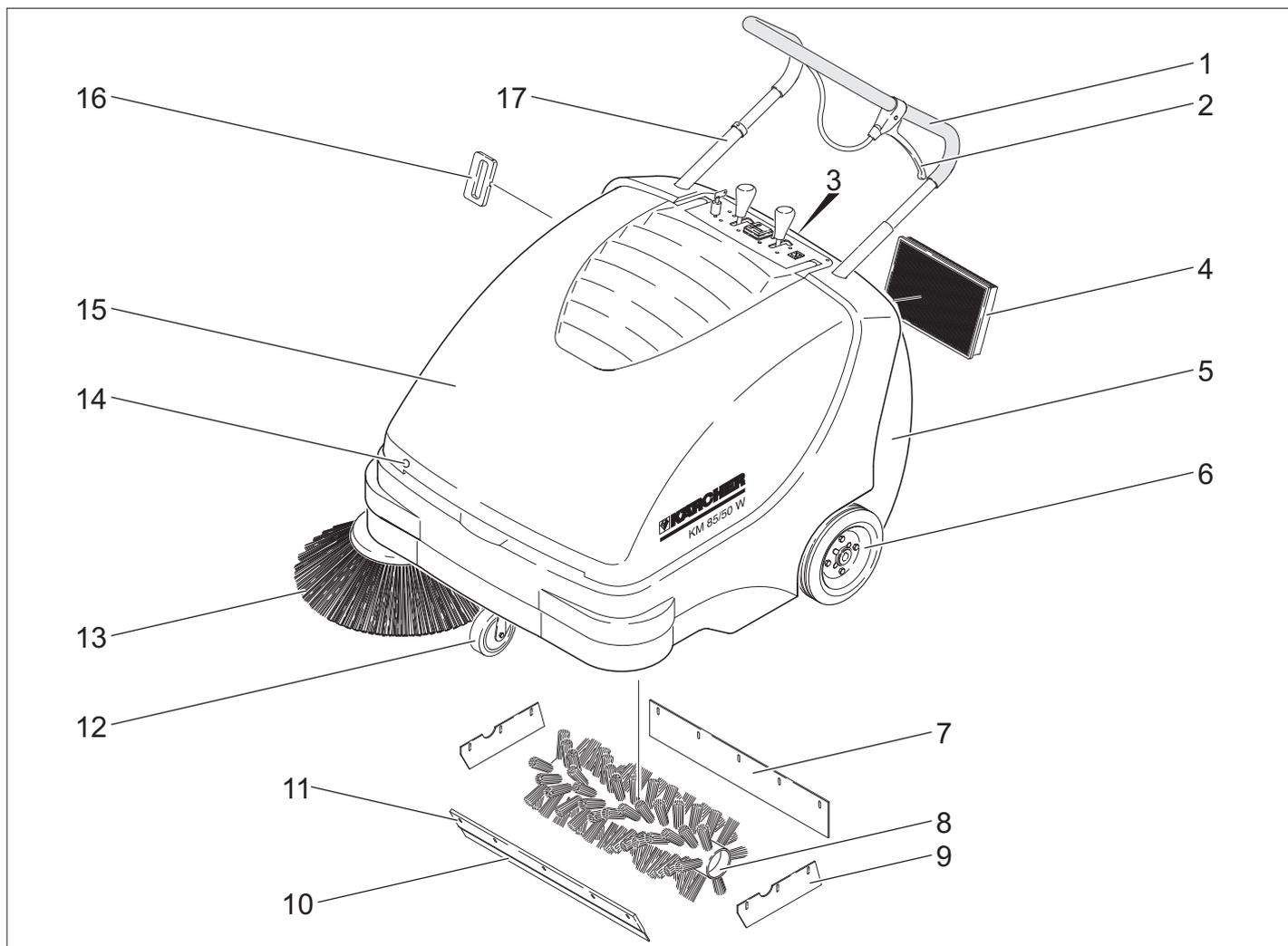

- 1 Potisno streme
- 2 Ročica za spuščanje in dviganje lopute za večjo umazanijo
- 3 Zapiralo zbiralnika smeti
- 4 Filter za prah
- 5 Zbiralnik smeti
- 6 Pogonska kolesa
- 7 Zadnja tesnilna letev
- 8 Pometalni valj
- 9 Stranska tesnilna letev
- 10 Sprednja tesnilna letev
- 11 Loputa za večjo umazanijo
- 12 Krmilni valj s fiksirno zavoro
- 13 Stranko omelo
- 14 Zapiralo pokrova
- 15 Pokrov naprave
- 16 Čiščenje filtra za filter za prah
- 17 Zapora potisnega stremena
KM 85/50 W Bp Adv
KM 85/50 W Bp Pack Adv

Upravljalno polje

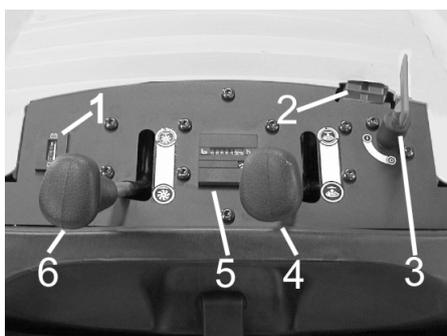

- 1 Kontrolni prikaz za baterije
- 2 Polnilna puša baterije
KM 85/50 W Bp
KM 85/50 W Bp Adv
- 3 Glavno stikalo
- 4 Dviganje/spuščanje stranskega omela
- 5 Števec obratovalnih ur
KM 85/50 W Bp Adv
KM 85/50 W Bp Pack Adv
- 6 Dviganje/spuščanje pometalnega valja
KM 85/50 W Bp Adv
KM 85/50 W Bp Pack Adv

Glavno stikalo

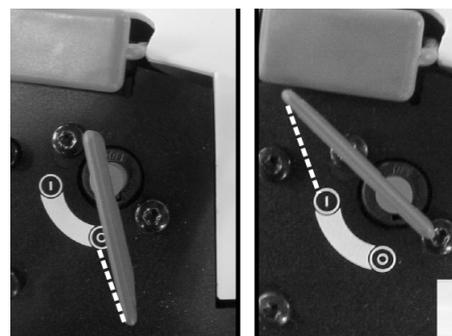

0	Izklop motorja
1	Vklop motorja

Izvalcite ključ:
Ključ glavnega stikala obrnite preko položaja „0“ in izvalcite.

Barvan oznaka

- Upravljalni elementi za proces čiščenja so rumeni.
- Upravljalni elementi za vzdrževanje in servisiranje so svetlo sivi.

Odpiranje pokrova stroja

Opozorilo: Pokrov stroja se zapahne s ključem glavnega stikala. Ključ je mogoče izvlačiti le, če je pokrov stroja zapahnjena.

- Ključ glavnega stikala vtaknite v zapiralo pokrova in obrnite za 180°.
- Odprite pokrov ohišja.



- Pokrov stroja zavarujte pred padcem z opornikom pokrova.

Zapiranje pokrova stroja

- Odstranite opornik pokrova.
- Zaprite pokrov naprave.
- Pokrov stroja zaprite s ključem glavnega stikala.

Pred zagonom

Razkladanje

⚠ NEVARNOST

Nevarnost poškodbe in škode! Za razkladanje naprave ne uporabljajte viličarja. Pri raztovarjanju postopajte na sledeč način:

- Razrežite pakirni trak iz umetne mase in odstranite folijo.
- Odstranite lesene panje za zavarovanje koles in stroj ročno dvignite s palete.

Montiranje stranskega omela

- KM 85/50 W Bp Adv
KM 85/50 W Bp Pack Adv
Zaporo potisnega stremena zavrtite v nasprotni smeri urinega kazalca, zapora je sproščena.
- Snemite zbiralnik smeti.
- Stroj nagnite nazaj na potisno streme.



- Stransko omelo natakните na sojemalnik in trdno privijte.
- Napravo prekucnite naprej.

Baterije

Varnostna navodila za baterije

Pri rokovanju z baterijami obvezno upoštevajte sledeča opozorila:

	Upoštevajte navodila na bateriji, v Navodilu za uporabo in v Navodilu za obratovanje vozila!
	Nosite zaščito za oči!
	Otroci se ne smejo dotikati kislin in baterij!
	Nevarnost eksplozije!
	Prepovedan ogenj, iskre, odprta svetloba in kajenje!
	Nevarnost razjedanja!
	Prva pomoč!
	Opozorilni zaznamek!
	Odstranitev odpadnega materiala!
	Baterije ne odvrzite v smetnjak!

⚠ Nevarnost

Nevarnost eksplozije! Na baterijo, t.j. na pole in celične povezave, ne polagajte orodja ali podobnih predmetov.

⚠ Nevarnost

Nevarnost poškodbe! Rane ne smejo nikoli priti v stik s svincem. Po delu na baterijah si vedno očistite roke.

⚠ Nevarnost

Nevarnost požara in eksplozije!

- Prepovedano je kajenje in odprt ogenj.
- Prostore, v katerih se polnijo baterije, je potrebno dobro prezračiti, saj ob polnjenju nastaja močno eksplozivni plin.

⚠ Nevarnost

Nevarnost razjedanja!

- Če pride kislina v stik z očmi ali kožo, sperite z veliko količino čiste vode.
- Nato takoj obiščite zdravnika.
- Umazana oblačila izperite z vodo.

Vgradnja baterij

- KM 85/50 W Bp
- KM 85/50 W Bp Adv

Opozorilo: Za priporočljive baterije in polnilnik glejte pribor.

- Odprite pokrov ohišja.
- Pokrov stroja zavarujte pred padcem z opornikom pokrova.

PREVIDNOST

Nevarnost poškodb. Preden vstavite baterijo, sprostite bovden z nosilne pločevine.

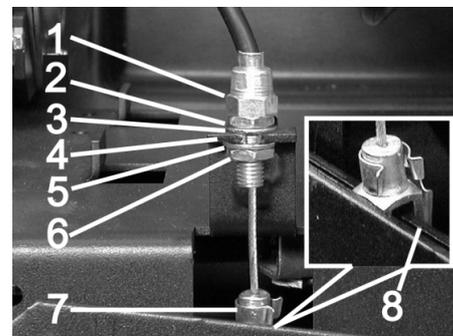

- 1 Nastavitvena matica
- 2 Matica
- 3 Kolut
- 4 Nosilna pločevina
- 5 Kolut
- 6 Protimatica
- 7 Glava vilic
- 8 ročica

Sproščanje bovdena:

- Izvlecite zatič iz glave vilic in ročice.
- Odvijte protimatico.
- Snemite nastavitveno matico iz nosilne pločevine.

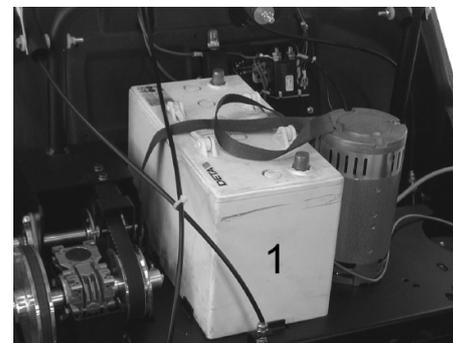

- Baterijo postavite na nosilec motorja.
 - Baterijo zavarujte z držalnim trakom.
- Ponovno namestite bovden:
- Nastavitveno matico obesite v nosilno pločevino.
 - Privijte protimatico.
 - Na ročici pozicionirajte glavo vilic in potisnite zatič skozi glavo vilic in ročico ter zavarujte.

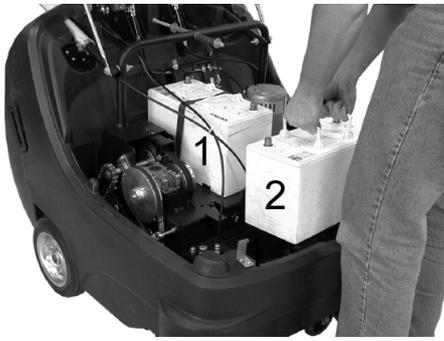

→ Drugo baterijo postavite v okvir za baterijo.

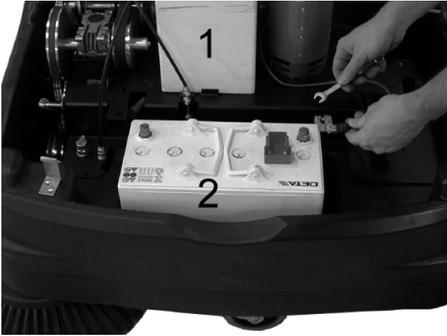

→ Polno sponko (rdeč kabel) priključite na plus pol (+) baterije (2).

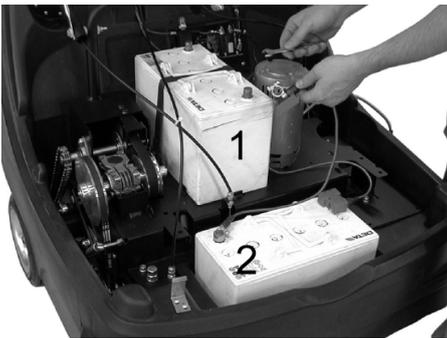

→ Vezno napeljavo privijte na baterije.

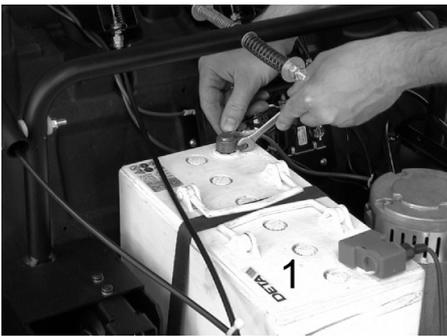

→ Polno sponko priključite na minus pol (-) baterije (1).

Opozorilo: Z zaščitno mastjo preizkusite, ali so baterijski poli in polne sponke zadovoljivo zaščiteni.

PREVIDNOST

Pred zagonom stroja napolnite baterije.

Polnjenje baterij

⚠ Nevarnost

Nevarnost poškodb! Pri rokoivanju z baterijo upoštevajte varnostne predpise. Upoštevajte navodilo za uporabo proizvajalca polnilnika.

→ Izklopite napravo.

■ KM 85/50 W Bp Adv



→ Snemite pokrov s polnilne puše baterije.

→ Priključite vezni vtič polnilnika.

→ Vtaknite omrežni vtič in polnilnik, če je potrebno, vklopite.

■ KM 85/50 W Bp Pack Adv

→ Odprite pokrov ohišja.

→ Pokrov stroja zavarujte pred padcem z opornikom pokrova.

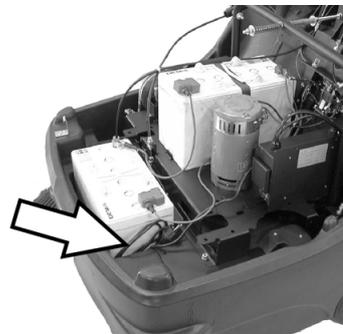

→ Omrežni vtič integriranega polnilnika priključite na vtičnico.

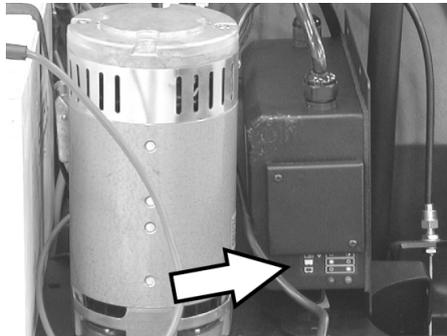

Prikaz polnilnega stanja baterije

Baterije se polnijo	Kontrolna lučka sveti rumeno
Baterije so napolnjene	Kontrolna lučka sveti zeleno
Motnja	Kontrolna lučka utripa rumeno

■ KM 85/50 W Bp

■ KM 85/50 W Bp Pack

→ Odprite pokrov ohišja.

→ Pokrov stroja zavarujte pred padcem z opornikom pokrova.

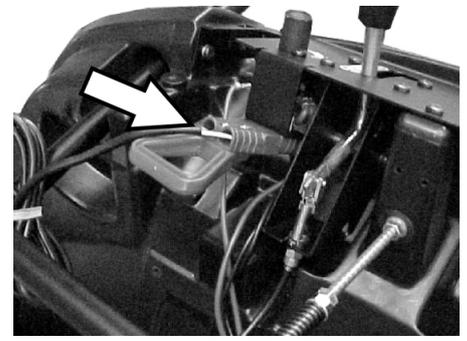

→ Priključite vezni vtič polnilnika.

→ Vtaknite omrežni vtič in polnilnik, če je potrebno, vklopite.

Odstranitev baterij

→ Odprite pokrov ohišja.

→ Pokrov stroja zavarujte pred padcem z opornikom pokrova.

→ Polno sponko odklopite z minus pola (-) baterije (1).

→ Privijte vezno napeljavo baterij.

→ Polno sponko odklopite s plus pola (+) baterije (2).

→ Drugo baterijo vzemite iz okvirja za baterijo.

→ Sprostite bovden (glejte vstavljanje baterij).

→ Odvijte držalni trak prve baterije.

→ Vzemite prvo baterijo z nosilca motorja.

→ Izrabljene baterije odvrzite v skladu z veljavnimi določili.

Zagon

Splošna navodila

→ Stroj za pometanje postavite na ravno površino.

→ Ugasnite motor.

→ Blokirate fiksno zavoro.

→ (le Adv varianta)

Zaporo potisnega stremena zavrtite v smeri urnega kazalca, zapora je blokirana.

Preverjanje in vzdrževanje

→ Preverite polnilno stanje baterij.

→ Preverite stransko omelo.

→ Preverite pometalni valj.

→ Očistite filter za prah.

→ Izpraznite zbiralnik smeti.

Opozorilo: Za opis glejte poglavje Nega in vzdrževanje.

Obratovanje

Zagon stroja

Opozorilo: Zagon le pri zaprtem pokrovu stroja.

→ Sprostite fiksno zavoro.



→ Zaporo potisnega stremena zavrtite v smeri urnega kazalca, zapora je blokirana.

Napravo se lahko premika brez pogona.

→ Glavno stikalo obrnite na položaj „1“.

Opozorilo: Pometalni valj in stransko omelelo se vrtita.

Vožnja stroja

■ KM 85/50 W Bp Adv

■ KM 85/50 W Bp Pack Adv

NEVARNOST

Naprava se lahko premika naprej in nazaj enako hitro. V ta namen potisno streme za vzvratno vožnjo počasi povlecite nazaj.



→ Zaporo potisnega stremena zavrtite v nasprotni smeri urnega kazalca, zapora je sproščena.

Vožnja naprej

→ Potisno streme pritisnite naprej.

Vzvratna vožnja

→ Potisno streme povlecite nazaj.

■ KM 85/50 W Bp

■ KM 85/50 W Bp Pack

Vožnja naprej

→ Potisno streme pritisnite naprej.

Prevoz ovir

Prevoz nepremičnih ovir do 30 mm:

→ Dvignite loputo za večjo umazanijo.

→ počasi in previdno prevozite v smeri naprej.

Prevoz nepremičnih ovir nad 30 mm:

→ ovire smete prevoziti le s pomočjo ustreznega odra.

Pometanje

NEVARNOST

Nevarnost poškodb! Pri odprti loputi za večjo umazanijo lahko pometalni valji kamne ali pesek odbijejo naprej. Pazite na to, da ne ogrožate ljudi, živali ali predmetov.

PREVIDNOST

Ne smete pometati paketnih trakov, žic ali podobnega, ker to lahko povzroči poškodbe pometalne mehanike.

Opozorilo: Za doseg optimalnega čistilnega učinka se mora hitrost vožnje prilagoditi pogojem.

Pometanje z dvignjeno loputo za večjo umazanijo

Opozorilo: Za pometanje večjih delov do višine 50 mm, npr. pločevink, je potrebno za kratek čas dvigniti loputo za večjo umazanijo.

Dvignite loputo za večjo umazanijo:

→ Potegnite ročico za dviganje lopute za večjo umazanijo.

Spustite loputo za večjo umazanijo:

→ Spustite ročico za dviganje lopute za večjo umazanijo.

Opozorilo: Optimalen rezultat čiščenja dosežete le pri popolnoma spuščeni loputi za večjo umazanijo.

Pometanje s stranskim omeleom



→ Sprostite blokado ročice. Stransko omelelo se spusti.

Spuščanje pometalnega valja

KM 85/50 W Bp Adv

KM 85/50 W Bp Pack Adv



→ Sprostite blokado ročice. Pometalni valj se spusti.

Pometanje suhih tal

Opozorilo: Med obratovanjem je potrebno zbiralnik smeti redno prazniti.

Opozorilo: Med obratovanjem je potrebno filter za prah redno čistiti.

Pometanje vlažnih in mokrih tal

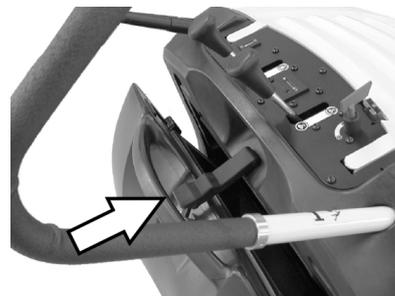

→ Odprite zapiralo zbiralnika smeti in ga pustite obešenega.

Zbiralnik smeti se odpre ca. 8 cm.

Opozorilo: Filter je tako zaščiten pred vlago.

Čiščenje filtra za prah

→ Ročaj za čiščenje filtra večkrat premaknite sem ter tja.

Praznjenje zbiralnika smeti

→ Očistite filter za prah.

→ Odprite zapiralo zbiralnika smeti.



→ Snemite zapiralo.



→ Izvlecite zbiralnik smeti.

→ Izpraznite zbiralnik smeti.

→ Zbiralnik smeti potisnite notri.

→ Zapiralo obesite na zbiralnik smeti.

→ Zaprite zapiralo.

Opozorilo: Zbiralnik smeti je opremljen s transportnimi valji.

Izklop stroja

→ Glavno stikalo obrnite na položaj „0“.

→ Ključ glavnega stikala obrnite preko položaja „0“ in izvlecite.

→ Dvignite stransko omelelo.

→ (le Adv varianta)

Dvignite pometalni valj.

→ Blokirate fiksno zavoro.

Transport

⚠ NEVARNOST

Nevarnost poškodbe in škode! Pri transportu upoštevajte težo naprave.

- Blokirate fiksno zavoro.
- Odklopite baterije.
- Kolesa zavarujte z zagozdami.
- Stroj zavarujte z napenjalnimi pasovi ali vrvmi.
- Pri transportu v vozilih napravo zavarujte proti zdrsu in prevrnitvi v skladu z vsakokratnimi veljavnimi smernicami.
- KM 85/50 W Bp Adv
KM 85/50 W Bp Pack Adv
Zaporo potisnega stremena zavrtite v smeri urnega kazalca, zapora je blokirana.



- 1 Pritrditveno področje nad potisnim stremenom
- 2 Pritrditveno področje pod pokrovom stroja

Opozorilo: Upoštevajte oznake za pritrditvena področja na osnovnem okvirju (simboli verige).

Skladiščenje

⚠ NEVARNOST

Nevarnost poškodbe in škode! Pri shranjevanju upoštevajte težo naprave.

Mirovanje naprave

Če stroj za pometanje dalj časa ne bo v uporabi, upoštevajte sledeče točke:

- Stroj za pometanje postavite na ravno površino.
- Ključ glavnega stikala obrnite preko položaja „0“ in izvlecite.
- Blokirate fiksno zavoro.
- Zavarujte ga pred kotalenjem.
- KM 85/50 W Bp Adv
KM 85/50 W Bp Pack Adv
Zaporo potisnega stremena zavrtite v smeri urnega kazalca, zapora je blokirana.
- (le Adv varianta)
Dvignite pometalni valj.
- Dvignite stransko omelo.
- Stroj za pometanje očistite z notranje in zunanje strani.
- Stroj pospravite na zaščiteno in suho mesto.
- Odklopite baterije.
- Baterijo napolnite in jo ca. vsaka 2 meseca dopolnite.

Nega in vzdrževanje

Splošna navodila

- Servisiranje smejo izvajati le odobreni uporabniški servisi ali strokovnjaki za to področje, ki so seznanjeni z vsemi pomembnimi varnostnimi predpisi.
- Industrijsko koriščene naprave podlegajo varnostnem preizkusu po VDE 0701.

Čiščenje

PREVIDNOST

Nevarnost poškodbe! Čiščenje stroja se ne sme opravljati z gibko cevjo ali visokotlačnim vodnim curkom (nevarnost kratkih stikov ali drugih poškodb).

Notranje čiščenje stroja

⚠ Nevarnost

Nevarnost poškodbe! Nosite zaščitno masko in zaščitna očala.

- Odprite pokrov ohišja.
- Stroj očistite s krpo.
- Stroj izpihajte s komprimiranim zrakom.
- Zaprite pokrov naprave.

Zunanje čiščenje stroja

- Stroj očistite z vlažno krpo, namočeno v blago milnico.

Opozorilo: Ne uporabljajte agresivnih čistilnih sredstev.

Intervali vzdrževanja

Števec obratovalnih ur

KM 85/50 W Bp Adv
KM 85/50 W Bp Pack Adv

Opozorilo: Števec obratovalnih ur nakazuje trenutek intervalov vzdrževanja.

Vzdrževanje s strani stranke

Dnevno vzdrževanje:

- Preverite obrabo in morebiti zvite trakove na pometalnem valju in stranskem omelu.
- Preverite funkcije vseh upravljalnih elementov.
- Preverite delovanje vseh kontrolnih lučk.

Tedensko vzdrževanje:

- Preverite napetost, obrabo in delovanje pogonskih jermenov in pogonske verige.
- Preverite prosto gibljivost bovdenov in premičnih delov.
- Preverite tesnilne letve na filtru za prah.
- Preverite delovanje čiščenja filtra.
- Preverite nastavitvev in obrabo tesnilnih letev v pometalnem območju.
- Preverite površino pometanja pometalnega valja.
- Preverite delovanje pometalnega valja in stranskega omela.
- Očistite filter za prah.

Opozorilo: Opis glejte v poglavju Vzdrževanje.

Opozorilo: Vsa servisna in vzdrževalna dela mora izvajati kvalificiran strokovnjak. Po potrebi lahko vedno pokličete strokovnega trgovca podj. Kärcher.

Vzdrževanje s strani uporabniškega servisa

Vzdrževanje vsakih 5 obratovalnih ur:

- Izvedite prvo inspekcijo.

Vzdrževanje vsakih 50 obratovalnih ur

Vzdrževanje vsakih 100 obratovalnih ur

Vzdrževanje vsakih 500 obratovalnih ur

Opozorilo: Za ohranjanje garancijskih zahtevkov mora pooblaščen uporabniški servis podjetja Kärcher med garancijsko dobo izvesti vsa servisna in vzdrževalna dela v skladu z vzdrževalno knjižico.

Vzdrževanje

Priprava:

- Stroj za pometanje postavite na ravno površino.
- Ključ glavnega stikala obrnite preko položaja „0“ in izvlecite.
- Blokirate fiksno zavoro.
- KM 85/50 W Bp Adv
KM 85/50 W Bp Pack Adv
Zaporo potisnega stremena zavrtite v smeri urnega kazalca, zapora je blokirana.

Splošna varnostna navodila

⚠ NEVARNOST

Nevarnost poškodbe!

Po izklopu motor potrebuje še pribl. 3 - 4 sekunde podaljšanega teka. V tem času je prepovedano zadrževanje v pogonskem območju.

- Pri delih na električni napravi se mora izvleči baterijski vtič oz. odklopiti baterija.
- Pred čiščenjem in vzdrževanjem aparata, zamenjavo delov ali preklopom na drugo funkcijo je potrebno aparat izklopiti, izvleči ključ iz glavnega stikala in izvleči baterijski vtič oz. odklopiti baterijo.

Preverjanje polnilnega stanja baterij

- Glavno stikalo obrnite na položaj „1“.

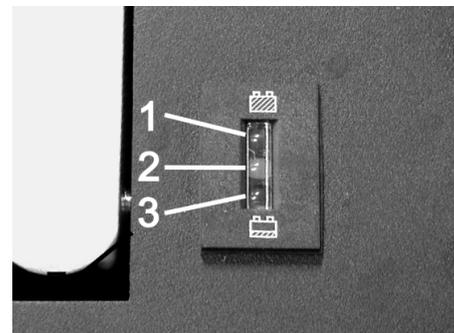

- 1 Zeleno: Baterije so polne
- 2 Rumeno: Preostali čas delovanja ca. 5...10 minut
- 3 Rdeče: Stroj se izklopi - napolnite baterije

Preverjanje pometalnega valja

- Blokirate fiksno zavoro.
- Snemite zbiralnik smeti.



- S pometalnega valja odstranite trakove ali vrvice.

Zamenjava pometalnega valja

Menjava je potrebna, če zaradi obrabe krtače rezultat čiščenja vidno popusti.

- KM 85/50 W Bp Adv
KM 85/50 W Bp Pack Adv
Zaporo potisnega stremena zavrtite v nasprotni smeri urinega kazalca, zapora je sproščena.
- Snemite zbiralnik smeti.
- Stroj nagnite nazaj na potisno streme.

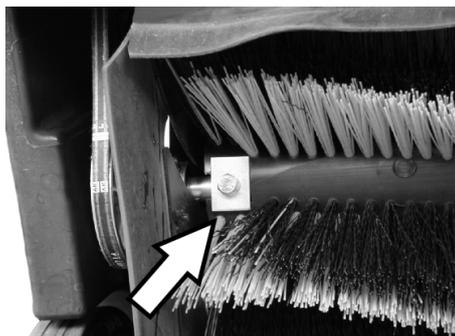

- Izvijte pritrditvene vijake levo in desno.

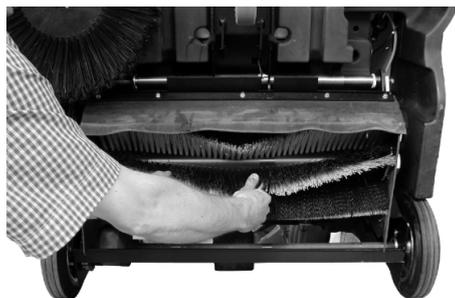

- Pometalni valj izvlecite v smeri navzdol.

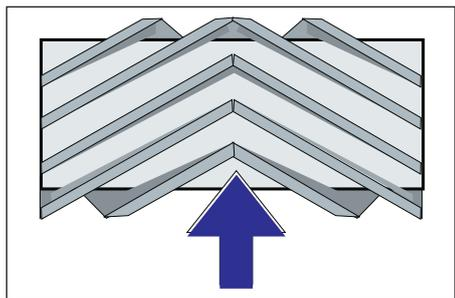

Vgradni položaj pometalnega valja v smeri vožnje

- Vstavite novi pometalni valj in ga pritrdite.

Opozorilo: Pri vgradnji novega pometalnega valja pazite na položaj krtačnega nastavka.

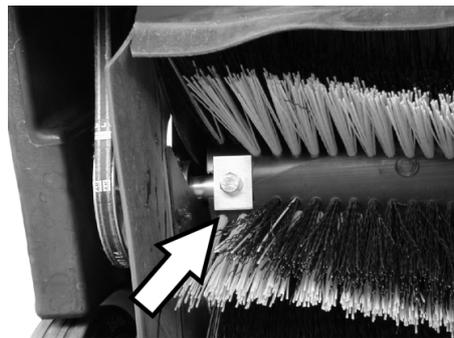

Pazite na pravilni položaj pravokotnih pritrdilnih ploščic. Pometalni valj morajo prekriti zgoraj in spodaj.

Opozorilo: Po vgradnji novega pometalnega valja je potrebno površino pometanja na novo nastaviti.

Preverjanje in nastavljanje površine pometanja pometalnega valja

- Pometalni stroj spredaj dvignite in zapeljite na ravna in gladka tla, ki so znatno prekrita s prahom ali kredom.
- Blokirate fiksno zavoro.
- Pustite, da se pometalni valj ca. 15-30 sekund vrti.
- Pometalni stroj spredaj dvignite in zapeljite na stran.

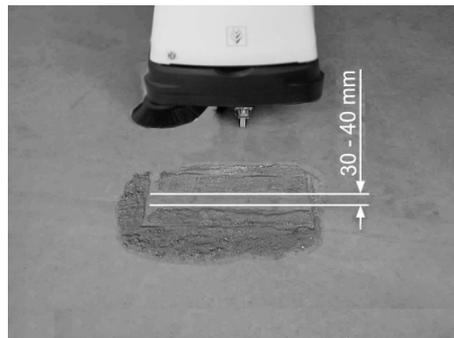

Oblika površine pometanja tvori pravilen pravokotnik, ki je širok med 30-40 mm.

■ Nastavitev širine ogledala:

KM 85/50 W Bp Adv
KM 85/50 W Bp Pack Adv

Opozorilo: Če je površina pometanja premajhna in je bovdnen pri spuščnem pometalnem valju napet, je potrebno bovdnen ponovno nastaviti.

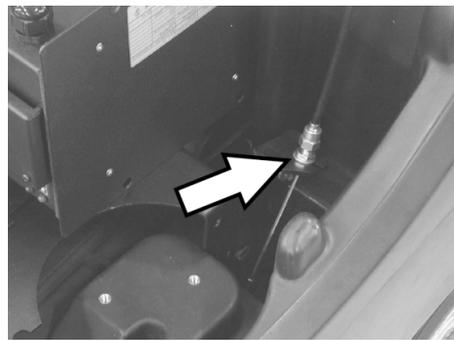

- Površino pometanja nastavite na bovdnu.
- Preverite ogledala za pometanje.

■ Nastavitev širine ogledala:

KM 85/50 W Bp
KM 85/50 W Bp Pack



1 Vrtljivi gumb

- Aktiviranje vrtljivega gumba:
 - V smeri urinega kazalca: Površina pometanja se zmanjša
 - V nasprotni smeri od urinega kazalca: Površina pometanja se poveča
- Preverite ogledala za pometanje.

Zamenjava stranskega omela

Menjava je potrebna, če zaradi obrabe krtače rezultat čiščenja vidno popusti.

- KM 85/50 W Bp Adv
KM 85/50 W Bp Pack Adv
Zaporo potisnega stremena zavrtite v nasprotni smeri urinega kazalca, zapora je sproščena.
- Snemite zbiralnik smeti.
- Stroj nagnite nazaj na potisno streme.



- Izvijte 3 vijake na spodnji strani stranskega omela.
- Snemite stransko omelo.
- Novo stransko omelo natakните na sojemalnik in trdno privijte.
- Napravo prekucnite naprej.

Nastavljanje spuščanja stranskega omela

Nastavljanje je potrebno, če zaradi obrabe krtače rezultat čiščenja stranskega omela vidno popusti.

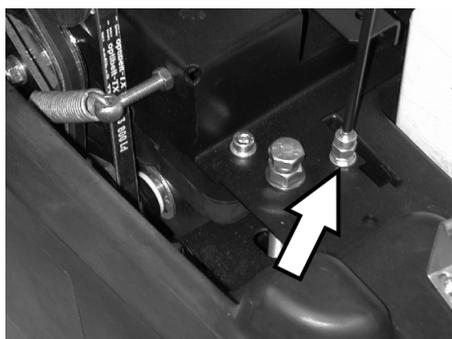

- Odvijte protimatico.
- Nastavite nastavitveni vijak.
- Privijte protimatico.

Nastavljanje dviganja lopute za večjo umazanijo

- Nastavljanje je potrebno, če lopute za večjo umazanijo ni mogoče dovolj dvigniti.
- Če se rezultat pometanja poslabša, npr. zaradi obrabe sprednje odprtine, je potrebno bovden nekoliko popustiti.

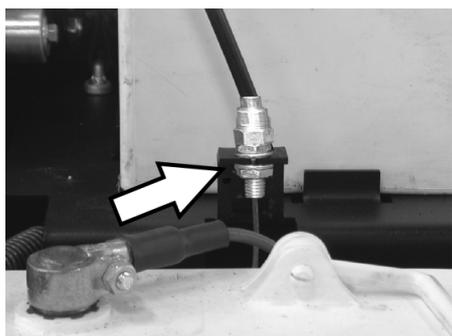

- Odvijte protimatico.
- Nastavite nastavitveni vijak.
- Privijte protimatico.

Nastavljanje in zamenjava tesnilnih letev

Če se rezultat pometanja poslabša zaradi obrabe tesnilnih letev, je potrebno tesnilne letve ponovno nastaviti ali zamenjati.

- KM 85/50 W Bp Adv
- KM 85/50 W Bp Pack Adv
- Zaporo potisnega stremena zavrtite v nasprotni smeri urinega kazalca, zapora je sproščena.
- Snemite zbiralnik smeti.
- Stroj nagnite nazaj na potisno streme.
- **Sprednja tesnilna letev**



- Odvijte pritrditve tesnilne lestve.

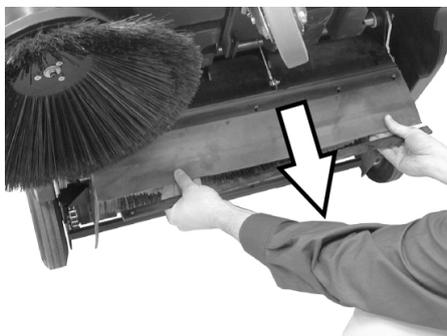

- Tesnilno letev nastavite s pomikom navzdol v podolgovatih luknjah.
- Privijte pritrditvene vijake tesnilne lestve.
- Stroj zravnajte in ga potisnite kratek del poti naprej.

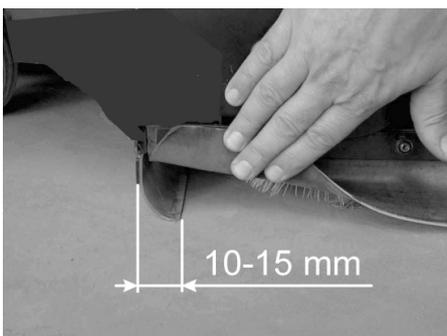

- Talni razmak tesnilne letve nastavite tako, da se z naknadnim tekom 10-15 mm prestavi nazaj.

Opozorilo: Če nastavitveno področje ne zadošča več, je tesnilna letev obrabljena in jo je potrebno zamenjati.

■ Zadnja tesnilna letev

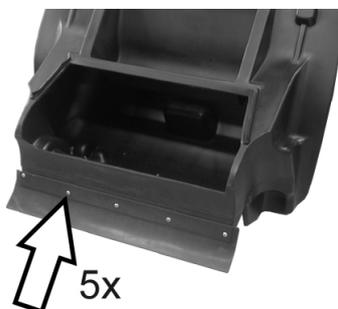

- Snemite zbiralnik smeti.
- Odvijte pritrditve tesnilne lestve.
- Zamenjajte tesnilno letev.
- Pritegnite pritrditev tesnilne lestve.

■ Stranske tesnilne letve

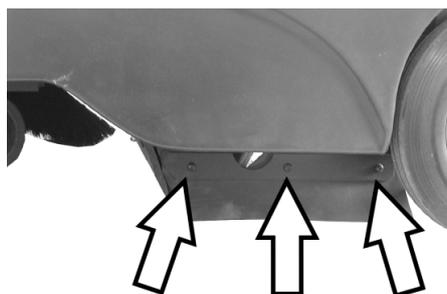

- Odvijte pritrditve tesnilne lestve.
- Zamenjajte tesnilno letev.

- Privijte novo tesnilno letev in še ne pritegnite.
- Spodaj potisnite podlogo z debelino 1 - 2 mm, da nastavite talni razmak.
- Tesnilno letev naravnajte.
- Pritegnite pritrditev tesnilne lestve.

Menjava filtra za prah

△ OPOZORILO

Pred začetkom menjave filtra za prah izpraznite zbiralnik smeti. Pri delih na filtrirni napravi nosite zaščitno masko za prah.

Upoštevajte varnostne predpise za ravnanje z drobnim prahom.

- Blokirate fiksno zavoro.
- Snemite zbiralnik smeti.



- Odstranite varnostno razcepko droga vibratorja.
- Izvlecite drog.

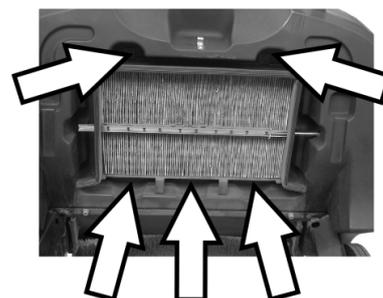

- Izvijte vijake.



- Odstranite pločevinasti okvir.
- Zamenjajte filter za prah.

Opozorilo: Pri vgradnji novega filtra pazite na to, da lamele ostanejo nepoškodovane.

Menjava varovalke/Resetiranje zaščitnega avtomata

KM 85/50 W Bp Adv

KM 85/50 W Bp Pack Adv

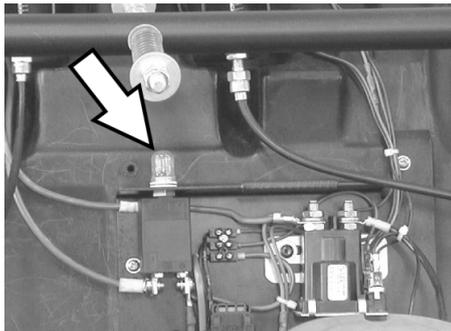

Resetirajte zaščitni avtomat F1:

→ Pritisnite gumb.

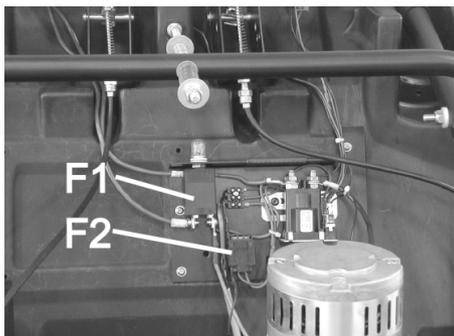

F1	Varovalka obremenitvenega kroga, zaščitni avtomat (50 A)
F2	Varovalka krmilnega kroga, taliina varovalka (3 A)

- Snemite pokrov s pomočjo izvijača.
- Zamenjajte okvarjeno varovalko.
- Pritrdite pokrov.

Opozorilo: Zaščitni avtomat mora biti pritisnjen.

KM 85/50 W Bp

KM 85/50 W Bp Pack

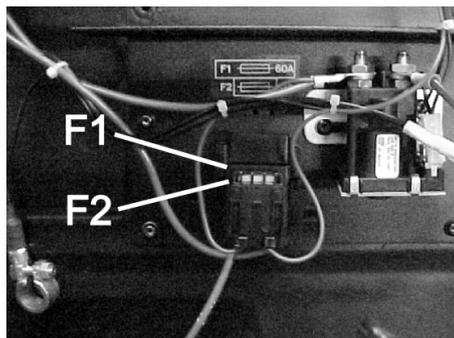

F1	Varovalka obremenitvenega kroga, taliina varovalka (60 A)
F2	Varovalka krmilnega kroga, taliina varovalka (3 A)

- Snemite pokrov s pomočjo izvijača.
- Zamenjajte okvarjeno varovalko.
- Pritrdite pokrov.

Pribor

	Naroč. št.
Stranska omela S standardnimi ščetinami za notranje in zunanje površine.	6.906-132.0
Stransko omelo, mehko Za drobni prah na notranjih površinah, odporno proti mokroti.	6.905-626.0
Stransko omelo, trdo Za odstranjevanje trdno oprijemajoče se umazanije v zunanjem področju, odporno proti mokroti.	6.905-625.0
Standardni pometalni valj KM 85/50 W Bp KM 85/50 W Bp Pack Odporen proti obrabi in mokroti. Univerzalne ščetine za notranje in zunanje čiščenje.	6.906-509.0
Pometalni valj, profesionalni KM 85/50 W Bp Adv KM 85/50 W Bp Pack Adv Za profesionalno uporabo, posebej odporen proti obrabi.	6.906-508.0
Filter za prah Ploski naguban filter zamenjajte najmanj enkrat letno. Odporen proti mokroti, pralen. Učinek filtra > 99,9%, ustreza kategoriji C ZH 1/487 BIA.	5.731-585.0

Priporočljive baterije

12 V

* Naprava potrebuje 2 bateriji

KM 85/50 W Bp Pack Adv	Naroč. št.
Baterija brez vzdrževanja 105 Ah	6.654-141.0
KM 85/50 W Bp Adv	Naroč. št.
Baterija brez vzdrževanja 76 Ah	6.654-301.0
KM 85/50 W Bp Pack	Naroč. št.
80 Ah, z malo vzdrževanja	6.654-048.0

Priporočljivi polnilniki

24 V

	Naroč. št.
KM 85/50 W Bp Pack Adv	6.654-140.0
KM 85/50 W Bp Adv	6.654-102.0
KM 85/50 W Bp Pack	6.654-067.0

Pomoč pri motnjah

Motnja	Odprava
Stroja ni možno zagnati	Polnjenje baterij
	Preverite varovalke, po potrebi pritisnite zaščitni avtomat ali zamenjajte varovalko
	Obvestite uporabniški servis podj. Kärcher
Motor teče, vendar stroj ne pelje	Kontrolirajte jermen in verigo
	Adv Varianta: Sprostite zaporo potisnega stremena
	Obvestite uporabniški servis podj. Kärcher
Stroj pri vožnji po strmini ostane na mestu	Vozite po poti z manjšim vzponom
	Obvestite uporabniški servis podj. Kärcher
Stroj ne pometa dobro	Preverite obrabo pometalnega valja in stranskega omela, po potrebi zamenjajte
	Preverite napetost in delovanje jermena, po potrebi zamenjajte
	Nastavite površino pometanja
	Zamenjajte pometalni valj
	Obvestite uporabniški servis podj. Kärcher
Stroj praši	Preverite filter za prah, ga očistite ali zamenjajte
	Izpraznite zbiralnik smeti
	Zamenjajte tesnilni profil na zbiralniku smeti
	Preverite obrabo tesnilnih letev, po potrebi jih nastavite ali zamenjajte
Slabo pometanje ob robovih	Nastavite spuščanje stranskega omela
	Zamenjajte stransko omelo
	Obvestite uporabniški servis podj. Kärcher
Dviganje stranskega omela ne deluje	Preverite bovden dviganja stranskega omela
	Obvestite uporabniški servis podj. Kärcher
KM 85/50 W Bp Pack Adv Rumena kontrolna luč polnilnika baterij utripa	glejte navodila za uporabo polnilnika
	Obvestite uporabniški servis podj. Kärcher

ES-izjava o skladnosti

S to izjavo potrjujemo, da spodaj omenjeni stroj zaradi svoje zasnove in načina izdelave ustreza temeljnim varnostnim in zdravstvenim zahtevam EU-standardov. Ta izjava izgubi svojo veljavnost, če kdo naravno spremeni brez našega soglasja.

Proizvod: Pometalno sesalni stroj
Tip: 1.351-xxx

Zadevne ES-direktive:
2006/42/ES (+2009/127/ES)
2004/108/ES
2000/14/ES

Uporabljene usklajene norme:

EN 60335-1
EN 60335-2-29: 2004+A2: 2010
EN 60335-2-72
EN 55014-1: 2006+A1: 2009+A2: 2011
EN 55014-2: 1997+A1: 2001+A2: 2008
EN 61000-3-2: 2006+A1: 2009+A2: 2009
EN 61000-3-3: 2013
EN 62233: 2008

Postopek ocenjevanja skladnosti:

2000/14/ES: Priloga V

Raven zvočne moči dB(A)

Izmerjeno: 82
Zajamčeno: 83

Alfred Kärcher GmbH & Co. KG
Alfred-Kärcher-Str. 28 - 40
71364 Winnenden (Germany)
Tel.: +49 7195 14-0
Faks: +49 7195 14-2212

Winnenden, 2012/04/01

Garancija

V vsaki državi veljajo garancijski pogoji, ki jih določa naše prodajno predstavništvo. Morebitne motnje na napravi, ki so posledica materialnih ali proizvodnih napak, v času garancije brezplačno odpravljamo. V primeru uveljavljanja garancije, se z originalnim računom obrnite na prodajalca oziroma najbližji uporabniški servis.

Podpisniki ravnajo po navodilih in s pooblastilom vodstva podjetja.

H. Jenner
CEO

S. Reiser
Head of Approbation

Pooblaščenec za dokumentacijo:
S. Reiser

Tehnični podatki

		KM 85/50 W Bp 1.351-107.0	KM 85/50 W Bp Adv 1.351-108.0	KM 85/50 W Bp Pack 1.351-114.0	KM 85/50 W Bp Pack Adv 1.351-115.0
Podatki o stroju					
Dolžina x širina x višina	mm	1355 x 910 x 1155	1355 x 910 x 1155	1355 x 910 x 1155	1355 x 910 x 1155
Teža	kg	115	115	175	195
Hitrost vožnje in pometanja	km/h	4,5	4,5	4,5	4,5
Sposobnost vzpona (maks.)	%	2	2 (15 z dodatno zavoro 2.640-301.0)	2	2 (15 z dodatno zavoro 2.640-301.0)
Premer pometalnega valja	mm	250	250	250	250
Premer stranskega omela	mm	410	410	410	410
Površinska moč maks.	m ² /h	3825	3825	3825	3825
Delovna širina brez stranskih omel	mm	610	610	610	610
Delovna širina s stranskim omelom	mm	850	850	850	850
Volumen zbiralnika smeti	l	50	50	50	50
Vrsta zaščite zaščiteno proti kapljajoči vodi	--	IPX 3	IPX 3	IPX 3	IPX 3
Motor					
Tip	--	Enosmerni motor s permanentnimi magneti	Enosmerni motor s permanentnimi magneti	Enosmerni motor s permanentnimi magneti	Enosmerni motor s permanentnimi magneti
Napetost	V	24	24	24	24
Nazivna moč	W	750	750	750	750
Št. vrtljajev	1/min	2600	2600	2600	2600
Baterije					
Tip	--	--	--	2x 12 V, z malo vzdrževanja	2x 12 V, brez vzdrževanja
Kapaciteta	Ah	--	--	80	100
Trajanje obratovanja po večkratnem polnjenju	h	ca. 2,7	ca. 2,7	ca. 2,7	ca. 2,7
Filtrirni in sesalni sistem					
Filtrska površina filtra za droben prah	m ²	2,3	2,3	2,3	2,3
Uporabna kategorija filter za prah, ki ne ogroža zdravja	--	L	L	L	L
Nazivni podtlak sesalnega sistema	mbar	4	4	4	4
Nazivni volumski tok sesalnega sistema	l/s	45	45	45	45
Pogoji okolice					
Temperatura	°C	-5 do +40	-5 do +40	-5 do +40	-5 do +40
Zračna vlažnost, brez rosenja	%	0 - 90	0 - 90	0 - 90	0 - 90
Ugotovljene vrednosti v skladu z EN 60335-2-72					
Emisija hrupa					
Nivo hrupa L _{pA}	dB(A)	66	66	66	66
Negotovost K _{pA}	dB(A)	1	1	1	1
Nivo hrupa ob obremenitvi L _{WA} + negotovost K _{WA}	dB(A)	83	83	83	83
Vibracije naprave					
Vrednost vibracij dlan-roka	m/s ²	<2,5	<2,5	<2,5	<2,5
Negotovost K	m/s ²	0,2	0,2	0,2	0,2

 Przed pierwszym użyciu urządzenia należy przeczytać oryginalną instrukcję obsługi, postępować według jej wskazań i zachować ją do późniejszego wykorzystania lub dla następnego użytkownika.

Przed pierwszym uruchomieniem należy koniecznie przeczytać uwagi dotyczące bezpieczeństwa nr 5.956-250!

Spis treści

Wskazówki bezpieczeństwa	PL	..	1
Wskazówki ogólne	PL	..	1
Symbole w instrukcji obsługi	PL	..	1
Funkcja	PL	..	2
Użytkowanie zgodne z przeznaczeniem	PL	..	2
Odpowiednie nawierzchnie	PL	..	2
Ochrona środowiska	PL	..	2
Elementy urządzenia	PL	..	3
Pole obsługi	PL	..	3
Wyłącznik główny	PL	..	3
Kolor oznaczenia	PL	..	3
Otwieranie pokrywy urządzenia	PL	..	4
Zamykanie pokrywy urządzenia	PL	..	4
Przed pierwszym uruchomieniem	PL	..	4
Rozładunek	PL	..	4
Montaż miotły bocznej	PL	..	4
Akumulatory	PL	..	4
Uruchamianie	PL	..	6
Wskazówki ogólne	PL	..	6
Prace kontrolne i konserwacyjne	PL	..	6
Działanie	PL	..	6
Uruchamianie urządzenia	PL	..	6
Jazda	PL	..	6
Zamiatanie	PL	..	6
Czyszczenie filtra pyłowego	PL	..	6
Opróżnianie zbiornika śmieci	PL	..	7
Wyłączanie urządzenia	PL	..	7
Transport	PL	..	7
Przechowywanie	PL	..	7
Wyłączenie z eksploatacji	PL	..	7
Czyszczenie i konserwacja	PL	..	7
Wskazówki ogólne	PL	..	7
Czyszczenie	PL	..	7
Terminy konserwacji	PL	..	7
Prace konserwacyjne	PL	..	8
Akcesoria	PL	..	11
Zalecane akumulatory	PL	..	11
Zalecane ładowarki	PL	..	11
Usuwanie usterek	PL	..	12
Deklaracja zgodności UE	PL	..	12
Gwarancja	PL	..	12
Dane techniczne	PL	..	13

Wskazówki bezpieczeństwa

Wskazówki ogólne

W przypadku stwierdzenia uszkodzeń transportowych po rozpakowaniu należy powiadomić o tym fakcie sprzedawcę.

- Umieszczone na urządzeniu tabliczki ostrzegawcze zawierają ważne wskazówki dotyczące bezpiecznej eksploatacji.
- Oprócz wskazówek zawartych w instrukcji obsługi należy przestrzegać ogólnych obowiązujących przepisów dotyczących bezpieczeństwa i zapobiegania wypadkom.

Eksploatacja

Niebezpieczeństwo

Ryzyko obrażeń!

Jazda po zbyt dużych wzniesieniach grozi przewróceniem.

Zbyt duże nachylenie boczne grozi przewróceniem.

➔ KM 85/50 W Bp

KM 85/50 W Bp Pack

Wjeżdżać tylko na wzniesienia do 2% w kierunku jazdy.

Wjeżdżać tylko na wzniesienia do 2% prostopadłe do kierunku jazdy.

➔ KM 85/50 W Bp Adv

KM 85/50 W Bp Pack Adv

Wjeżdżać tylko na wzniesienia do 15% w kierunku jazdy.

Wjeżdżać tylko na wzniesienia do 2% prostopadłe do kierunku jazdy.

Niestabilne podłoże grozi przewróceniem.

➔ *Urządzeniem jeździć wyłącznie po utwardzonej powierzchni.*

- Należy przestrzegać przepisy, zasady i zarządzenia obowiązujące pojazdy mechaniczne.
- Użytkownik ma obowiązek używania urządzenia zgodnie z jego przeznaczeniem. Podczas pracy urządzenia musi on uwzględniać warunki panujące w otoczeniu i uważać na inne osoby, zwłaszcza dzieci.
- Urządzenie może być obsługiwane tylko przez osoby, które zostały przeszkolone w zakresie obsługi lub przedstawiły dowód umiejętności obsługi i zostały wyraźnie do tego wyznaczone.
- Urządzenia nie wolno obsługiwać dzieciom ani młodzieży.
- ➔ Aby uniknąć użycia przez osoby nieupoważnione, należy wyjąć kluczyk wyłącznika głównego.
- ➔ Urządzenia nie wolno nigdy pozostawiać bez nadzoru dopóki włączony jest silnik. Operator może opuścić urządzenie dopiero wówczas, gdy silnik zostanie zatrzymany, urządzenie zabezpieczone przed niepożądanym użyciem przez osoby nieupoważnione, hamulec postojowy zaciągnięty i wyjęty kluczyk wyłącznika głównego.

Urządzenia działające na akumulator

Wskazówka: Jedynie wtedy, gdy używają Państwo akumulatorów i zasilaczy zalecanych przez firmę Kärcher, zachowują Państwo uprawnienia gwarancyjne.

- Koniecznie należy przestrzegać instrukcji obsługi producenta akumulatora i ładowarki. Prosimy o przestrzeganie wskazań prawodawcy dotyczących obchodzenia się z akumulatorami.
- Nigdy nie pozostawiać akumulatorów w stanie rozładowania, lecz jak najszybciej znowu je naładować.
- Aby uniknąć wystąpienia prądu pełzającego, należy stale zachować akumulatory w czystości i w suchym miejscu. Chronić przed zanieczyszczeniami, na przykład przez pyłki metalowe.
- Nie kłaść żadnych narzędzi lub podobnych rzeczy na akumulatory. Niebezpieczeństwo powstawania zwarcia i wybuchów.
- W żadnym wypadku nie należy manipulować przy otwartym płomieniu, powodować powstawania isker czy palić papierosów w pobliżu akumulatora albo w przestrzeni ładowania akumulatora. Niebezpieczeństwo wybuchu.
- Nie dotykać gorących części, np. silnika napędowego (niebezpieczeństwo poparzenia).
- Zachować ostrożność przy obchodzeniu się z kwasem akumulatora. Prosimy o zachowanie odpowiednich przepisów bezpieczeństwa!
- Zgodnie z wytyczną UE 91/ 157 EWG, zużyte akumulatory należy zdać w odpowiednich, przeznaczonych do tego punktach.

Wyposażenie dodatkowe i części zamienne

- Stosować wyłącznie wyposażenie dodatkowe i części zamienne dopuszczone przez producenta. Oryginalne wyposażenie i oryginalne części zamienne gwarantują bezpieczną i bezusterkową pracę urządzenia.
- Wybór najczęściej potrzebnych części zamiennych znajduje się na końcu instrukcji obsługi.
- Dalsze informacje o częściach zamiennych dostępne na stronie internetowej www.kaercher.com w dziale Serwis.

Symbole w instrukcji obsługi

NIEBEZPIECZEŃSTWO

Ostrzega przed bezpośrednim niebezpieczeństwem, prowadzącym do ciężkich obrażeń ciała lub do śmierci.

OSTRZEŻENIE

Ostrzega przed możliwie niebezpieczną sytuacją, mogąą prowadzić do ciężkich obrażeń ciała lub śmierci.

OSTROŻNIE

Wskazuje na możliwość wystąpienia niebezpiecznej sytuacji, mogącej prowadzić do lekkich obrażeń ciała lub do szkód materialnych.

Funkcja

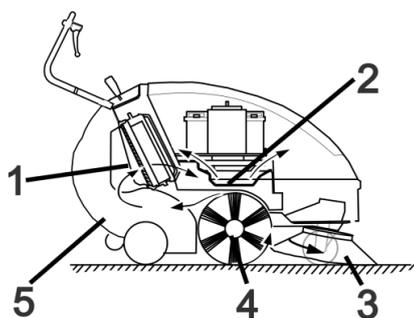

Zamiatarka pracuje na zasadzie przerzucania.

- Miotła boczna (3) czyści narożniki i krawędzie zmiatanej powierzchni i kierują zanieczyszczenia w stronę walca zmiatającego.
- Obracający się walec zmiatający (4) odprowadza zanieczyszczenia bezpośrednio do zbiornika śmieci (5).
- Pył znajdujący się w zbiorniku jest oddzielany przez filtr pyłu (1), a przefiltrowane i oczyszczone powietrze jest odsysane przez dmuchawę ssącą (2).

Użytkowanie zgodne z przeznaczeniem

Zamiatarkę należy stosować wyłącznie zgodnie z niniejszą instrukcją obsługi.

- Przed rozpoczęciem pracy należy sprawdzić urządzenie z wyposażeniem roboczym pod kątem prawidłowego stanu i bezpieczeństwa eksploatacji.
- Jeżeli nie jest on poprawny, to sprzętu takiego nie wolno używać.
- Zamiatarka jest przeznaczona do zmiatania zanieczyszczonych powierzchni wewnętrznych i zewnętrznych.
- Urządzenie nie jest przeznaczone do czyszczenia dróg publicznych.
- Urządzenie nie jest przystosowane do odsysania pyłów szkodliwych dla zdrowia.
- Nie należy dokonywać żadnych modyfikacji urządzenia.
- Nigdy nie zmiatać i nie zasysać cieczy wybuchowych, gazów palnych ani nierozcieńczonych kwasów lub rozpuszczalników! Zaliczają się do nich benzyna, rozcieńczalniki do farb lub olej opałowy, które w wyniku zmieszania z zasysanym powietrzem mogą tworzyć opary lub mieszanki wybuchowe, ponadto aceton, nierozcieńczone kwasy i rozpuszczalniki, mogące zniszczyć materiały, z których wykonane jest urządzenie.
- Nie zmiatać i nie zasysać płonących ani żarzących się przedmiotów.
- Urządzenie jest przeznaczone wyłącznie do zastosowania w celach wymienionych w instrukcji obsługi.
- Urządzenie może pracować wyłącznie na powierzchniach wskazanych przez właściciela lub jego pełnomocnika.
- Przebywanie w obszarze zagrożenia jest zabronione. Eksploatacja urządzenia w pomieszczeniach zagrożonych wybuchem jest zabroniona.
- Zasadniczo obowiązuje zasada: nie przechowywać łatwo zapalnych materiałów w pobliżu urządzenia (niebezpieczeństwo wybuchu/pożaru).

Odpowiednie nawierzchnie

- asfalt
- podłoga przemysłowa
- jastyrych
- beton
- kostka brukowa

Ochrona środowiska



Materiał, z którego wykonano opakowanie nadaje się do powtórnego przetworzenia. Prosimy nie wyrzucać opakowania do śmieci z gospodarstw domowych, lecz oddać do recyklingu.



Zużyte urządzenia zawierają cenne surowce wtórne, które powinny być oddawane do utylizacji. Baterie i akumulatory zawierają substancje, które nie powinny przedostać się do środowiska naturalnego. Z tego powodu należy usuwać zużyte urządzenia, baterie i akumulatory za pośrednictwem odpowiednich systemów utylizacji.

Wskazówki dotyczące składników (REACH)

Aktualne informacje dotyczące składników znajdują się pod:

www.kaercher.com/REACH

Elementy urządzenia

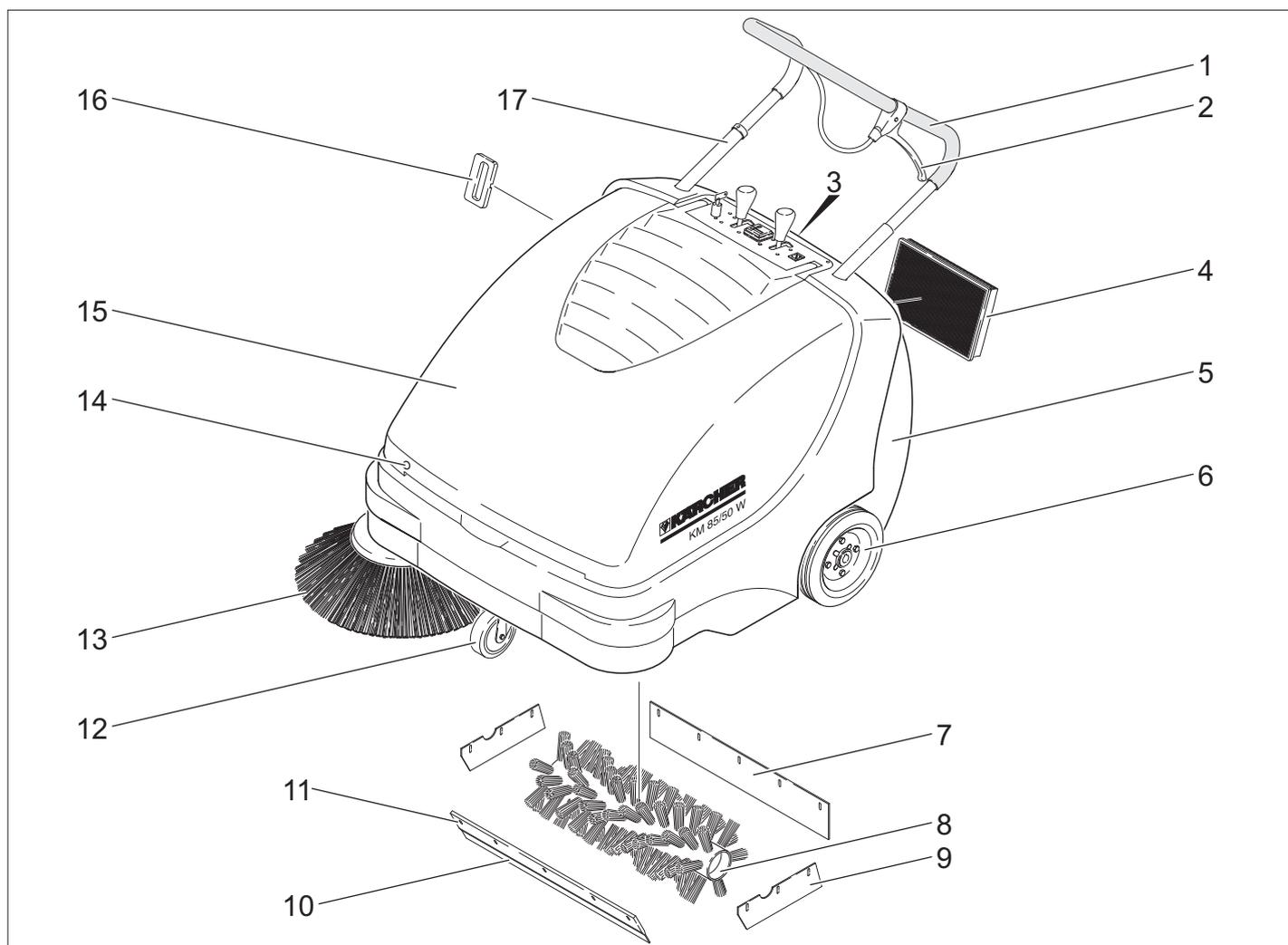

- 1 Uchwyt do prowadzenia
- 2 Dźwignia do opuszczania i podnoszenia klapy na duże śmieci
- 3 Zamknięcie zbiornika śmieci
- 4 Filtr pyłu
- 5 Zbiornik śmieci
- 6 Koła napędowe
- 7 Tylna listwa uszczelniająca
- 8 Wałek zamiatający
- 9 Boczna listwa uszczelniająca
- 10 Przednia listwa uszczelniająca
- 11 Kłapa na duże śmieci
- 12 kółko samonastawcze zwrotne z hamulcem postojowym
- 13 Miotła boczna
- 14 zamknięcie pokrywy
- 15 Pokrywa urządzenia
- 16 Oczyszczanie filtra pyłowego
- 17 Blokada uchwytu prowadzącego
KM 85/50 W Bp Adv
KM 85/50 W Bp Pack Adv

Pole obsługi

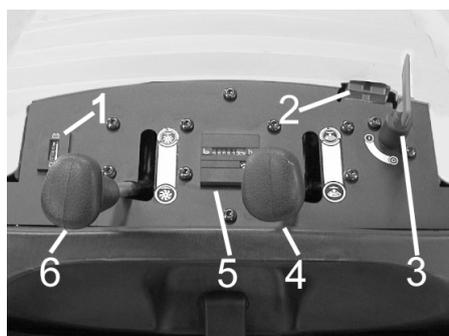

- 1 Wskaźnik naładowania akumulatorów
- 2 Gniazdo ładowania akumulatorów
KM 85/50 W Bp
KM 85/50 W Bp Adv
- 3 Wyłącznik główny
- 4 Podnoszenie/opuszczanie bocznej miotły
- 5 Licznik czasu pracy
KM 85/50 W Bp Adv
KM 85/50 W Bp Pack Adv
- 6 Podnoszenie/opuszczanie walca zamiatającego
KM 85/50 W Bp Adv
KM 85/50 W Bp Pack Adv

Wyłącznik główny

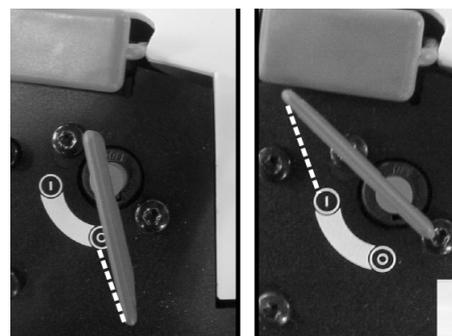

0	Wyłączyć silnik
1	Włączyć silnik

Wyjąć kluczyk ze stacyjki:
Kluczyk wyłącznika głównego wykręcić przez położenie „0” i wyjąć go.

Kolor oznaczenia

- Elementy obsługi procesu czyszczenia są żółte.
- Elementy obsługi konserwacji i serwisu są jasnoszare.

Otwieranie pokrywy urządzenia

Wskazówka: Pokrywa urządzenia jest blokowana za pomocą kluczyka wyłącznika głównego. Kluczyk można wyjąć tylko wtedy, gdy pokrywa urządzenia jest zablokowana.

- Włożyć kluczyk wyłącznika głównego do zamknięcia pokrywy i przekręcić o 180°.
- Otworzyć pokrywę urządzenia.



- Zabezpieczyć pokrywę urządzenia przed spadnięciem za pomocą wspornika pokrywy.

Zamykanie pokrywy urządzenia

- Usunąć wspornik pokrywy.
- Zamknąć pokrywę urządzenia.
- Pokrywę urządzenia zamknąć przy użyciu kluczyka wyłącznika głównego.

Przed pierwszym uruchomieniem

Rozładunek

⚠ NIEBEZPIECZEŃSTWO

Niebezpieczeństwo zranienia i uszkodzenia! Nie używać wózków widłowych do rozładowania urządzenia.

Podczas rozładunku postępować w następujący sposób:

- Przeciąć taśmę pakową z tworzywa sztucznego i zdjąć folię.
- Usunąć drewniane klocki do zablokowania kół i podnieść urządzenie ręcznie z palety.

Montaż miotły bocznej

- KM 85/50 W Bp Adv
KM 85/50 W Bp Pack Adv
Kręcić blokadą uchwytu regulacyjnego w kierunku przeciwnym do ruchu wskazówek zegara, blokada jest zwolniona.
- Wyjąć zbiornik śmieci.
- Przechylić urządzenie do tyłu na pałąk przesuwny.

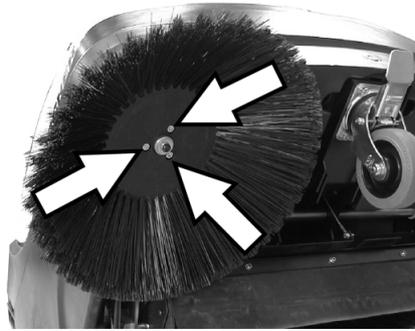

- Włożyć miotłę boczną na zabierak i przykręcić.
- Przechylić urządzenie do przodu.

Akumulatory

Zasady bezpieczeństwa dotyczące akumulatorów

Podczas obchodzenia się z akumulatorami należy przestrzegać następujących wskazań ostrzegawczych:

	Przestrzegać wskazań na akumulatorze, w instrukcji obsługi i w instrukcji obsługi pojazdu!
	Nosić okulary ochronne!
	Nie pozwalać dzieciom na dostęp do elektrolitu i akumulatorów!
	Niebezpieczeństwo wybuchu!
	Zakaz palenia oraz używania otwartego ognia i przedmiotów iskrzących!
	Niebezpieczeństwo!
	Pierwsza pomoc!
	Ostrzeżenie!
	Utylizacja!
	Nie wyrzucać akumulatorów do śmieci!

⚠ Niebezpieczeństwo

Niebezpieczeństwo wybuchu! Nie kłaść na akumulatorze, czyli na biegunach i łącznikach ogni, narzędzi ani podobnych przedmiotów.

⚠ Niebezpieczeństwo

Ryzyko obrażeń! Nie dopuścić do zetknięcia się ran z ołowiem. Po pracy z akumulatorami zawsze dokładnie oczyścić ręce.

⚠ Niebezpieczeństwo

Niebezpieczeństwo pożaru i wybuchu!

- Palenie tytoniu i używanie otwartego ognia jest zabronione.
- Pomieszczenia, w których ładowane są akumulatory, muszą mieć dobrą wentylację, bo przy ładowaniu powstaje gaz wybuchowy.

⚠ Niebezpieczeństwo

Niebezpieczeństwo oparzenia środkiem żrącym!

- Wypryski kwasu w oku wzgl. na skórze wypłukać przy użyciu wielkiej ilości czystej wody.
- Potem niezwłocznie zawiadomić lekarza.
- Zanieczyszczoną odzież wymyć wodą.

Montaż akumulatorów

- KM 85/50 W Bp
- KM 85/50 W Bp Adv

Wskazówka: Zalecane akumulatory i ładowarka, patrz Akcesoria.

- Otworzyć pokrywę urządzenia.
- Zabezpieczyć pokrywę urządzenia przed spadnięciem za pomocą wspornika pokrywy.

OSTROŻNIE

Niebezpieczeństwo uszkodzenia. Przed użyciem akumulatora poluzować cięgno Bowdena przy blasze podtrzymującej.

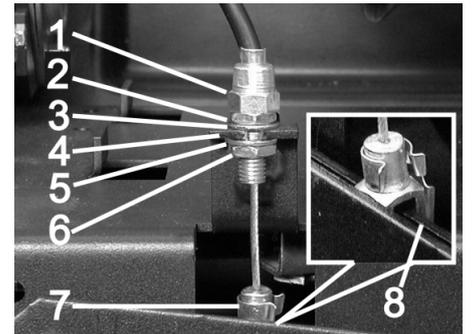

- 1 Nakrętka regulująca
- 2 Nakrętka
- 3 Tarcza
- 4 Blacha podtrzymująca
- 5 Tarcza
- 6 Nakrętka zabezpieczająca
- 7 Głowica widlasta
- 8 Dźwignia

Poluzować cięgło Bowdena:

- Wyjąć kołek z głowicy widlastej i dźwigni.
- Poluzować nakrętkę zabezpieczającą.
- Wyhaczyć nakrętkę regulującą z blachy podtrzymującej.

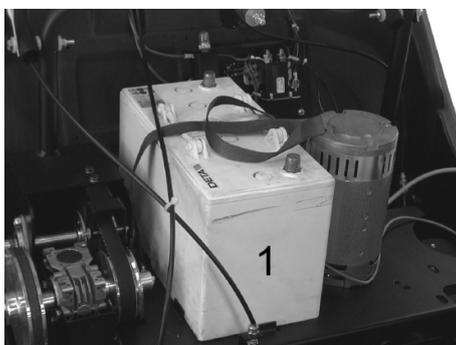

- Ustawić akumulator na belkę silnika.
 - Zabezpieczyć akumulator taśmą.
- Ponownie zamocować cięgno Bowdena:
- Zawiesić nakrętkę regulującą w blaszce podtrzymującej.
 - Przykręcić nakrętkę zabezpieczającą.
 - Umieścić głowicę widlastą na dźwigni, a kolek przecisnąć przez głowicę widlastą i dźwignię oraz go zabezpieczyć.



- Drugi akumulator postawić do skrzyni akumulatorowej.



- Podłączyć zacisk biegunowy (czerwony przewód) do bieguna dodatniego (+) akumulatora (2).

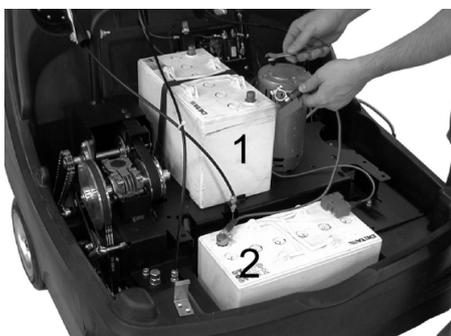

- Dokręcić przewód łączący do akumulatora.



- Podłączyć zacisk biegunowy do biegunu ujemnego (-) akumulatora (1).

Wskazówka: Sprawdzić, czy bieguny akumulatora i zaciski są odpowiednio zabezpieczone wazeliną.

OSTROŻNIE

Przed uruchomieniem urządzenia naładować akumulatory.

Ładowanie akumulatorów

⚠ Niebezpieczeństwo

Ryzyko obrażeń! Przestrzegać wskazówek bezpieczeństwa dotyczących obchodzenia się z akumulatorami. Przestrzegać instrukcji obsługi producenta ładowarki.

- Wyłączyć urządzenie.

■ **KM 85/50 W Bp Adv**



- Zdjąć pokrywę maskującą z gniazda ładowania akumulatorów.

- Włożyć wtyczkę łączącą ładowarkę.

- Włożyć wtyk sieciowy i włączyć ładowarkę, jeżeli jest to wymagane.

■ **KM 85/50 W Bp Pack Adv**

- Otworzyć pokrywę urządzenia.

- Zabezpieczyć pokrywę urządzenia przed spadnięciem za pomocą wspornika pokrywy.

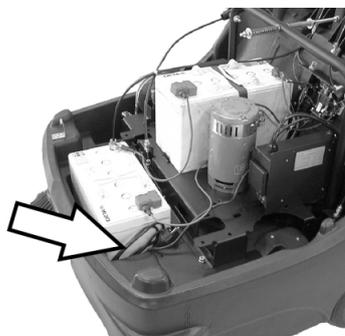

- Wtyczkę sieciową zintegrowanej ładowarki włożyć do gniazodka.

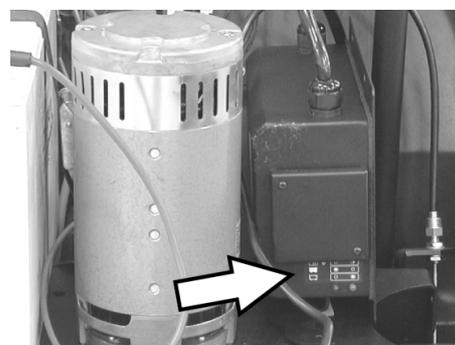

Wskaźnik poziomu naładowania akumulatora

Akumulatory są ładowane	Lampka kontrolna świeci się na żółto
Akumulatory są naładowane	Lampka kontrolna świeci się na zielono
Zakłócenie	Lampka kontrolna miga na żółto

■ **KM 85/50 W Bp**

■ **KM 85/50 W Bp Pack**

- Otworzyć pokrywę urządzenia.

- Zabezpieczyć pokrywę urządzenia przed spadnięciem za pomocą wspornika pokrywy.

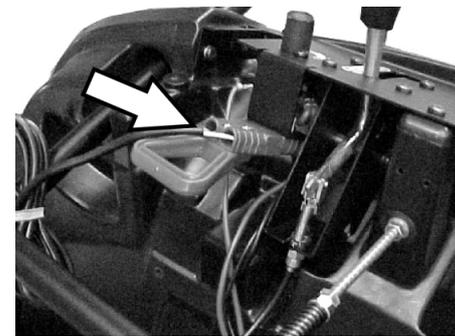

- Włożyć wtyczkę łączącą ładowarkę.
- Włożyć wtyk sieciowy i włączyć ładowarkę, jeżeli jest to wymagane.

Wymywanie akumulatorów

- Otworzyć pokrywę urządzenia.

- Zabezpieczyć pokrywę urządzenia przed spadnięciem za pomocą wspornika pokrywy.

- Odłączyć zacisk bieguna ujemnego (-) od akumulatora (1).

- Odkręcić przewód łączący akumulatorów.

- Odłączyć zacisk bieguna dodatniego (+) od akumulatora (2).

- Wyjąć drugi akumulator ze skrzyni akumulatorowej.

- Poluzować cięgno Bowdena (patrz Montaż akumulatorów).

- Poluzować taśmę podtrzymującą pierwszego akumulatora.

- Zdjąć pierwszy akumulator z belki silnika.

- Zużyte akumulatory poddać utylizacji zgodnie z obowiązującymi przepisami.

Uruchamianie

Wskazówki ogólne

- Zaparkować zmiatarkę na równej powierzchni.
- Wyłączyć silnik.
- Zablokować hamulec postojowy.
- (Tylko wariant Adv)
Kręcić blokadą uchwyty regulacyjnego w kierunku ruchu wskazówek zegara, blokada jest zablokowana.

Prace kontrolne i konserwacyjne

- Sprawdzić poziom naładowania akumulatorów.
- Sprawdzić miotły boczne.
- Skontrolować walec zmiatający.
- Wyczyścić filtr pyłowy.
- Opróżnić zbiornik śmieci.

Wskazówka: Opis, patrz rozdział *Dogład i konserwacja*.

Działanie

Uruchamianie urządzenia

Wskazówka: Uruchomienie tylko przy zamkniętej pokrywie urządzenia.

- Zwolnić hamulec postojowy.



- Kręcić blokadą uchwyty regulacyjnego w kierunku ruchu wskazówek zegara, blokada jest zablokowana. Urządzenie można przesuwac bez napędu.
- Wyłącznik główny przekręcić do położenia „1”.

Wskazówka: Kręci się walec zmiatający i miotła boczna.

Jazda

- KM 85/50 W Bp Adv
- KM 85/50 W Bp Pack Adv

⚠ NIEBEZPIECZEŃSTWO

Urządzenie jest w stanie jechać do przodu i do tyłu z tą samą prędkością. Z tego względu, przy jeździe do tyłu ostrożnie przesunąć do tyłu pałąk przesuwny.



- Kręcić blokadą uchwyty regulacyjnego w kierunku przeciwnym do ruchu wskazówek zegara, blokada jest zwolniona.

Jazda do przodu

- Pałąk przesuwny nacisnąć ku przodowi.

Jazda do tyłu

- Pociągnąć pałąk przesuwny do tyłu.

■ KM 85/50 W Bp

■ KM 85/50 W Bp Pack

Jazda do przodu

- Pałąk przesuwny nacisnąć ku przodowi.

Przejeżdżanie po przeszkodach

Do jazdy po nieruchomo stojących przeszkodach o wysokości do 30 mm:

- Podnieść klapę na duże śmieci.
- Powoli i ostrożnie przejechać przodem.

Do jazdy po nieruchomo stojących przeszkodach o wysokości ponad 30 mm:

- Przeszkody należy przejeżdżać wyłącznie przy użyciu odpowiedniej rampy.

Zamiatanie

⚠ Niebezpieczeństwo

Ryzyko obrażeń! Gdy klapa na duże śmieci jest otwarta, walec zmiatający może wyrzucać kamienie lub żwir do przodu. Uważać, aby nie stwarzać zagrożenia dla osób, zwierząt lub przedmiotów.

OSTROŻNIE

Nie zgarniać taśm pakowych, drutów itp., ponieważ może to spowodować uszkodzenie mechanizmu zmiatającego.

Wskazówka: Aby zapewnić optymalną skuteczność czyszczenia, należy dostosować prędkość jazdy do panujących warunków.

Zamiatanie z uniesioną klapą na duże śmieci

Wskazówka: Aby zgarnąć większe elementy o wysokości do 50 mm, np. puszek po napojach, należy na krótko unieść klapę na duże śmieci.

Unoszenie kłapy na duże śmieci:

- Pociągnąć dźwignię do podnoszenia kłapy na duże śmieci.

Opuszczanie kłapy na duże śmieci:

- Zwolnić dźwignię do podnoszenia kłapy na duże śmieci.

Wskazówka: Optymalna skuteczność czyszczenia osiągnięta jest wyłącznie przy całkowicie opuszczonej klapie na duże śmieci.

Zamiatanie miotłami bocznymi



- Zwolnić blokadę dźwigni. Miotła boczna opuszcza się.

Opuszczanie walca zmiatającego

KM 85/50 W Bp Adv

KM 85/50 W Bp Pack Adv



- Zwolnić blokadę dźwigni. Walec zmiatający opuszcza się.

Zamiatanie suchego podłoża

Wskazówka: Podczas eksploatacji należy w regularnych odstępach czasu opróżnić zbiornik śmieci.

Wskazówka: Podczas eksploatacji należy w regularnych odstępach czasu opróżnić filtr pyłowy.

Zamiatanie wilgotnego lub mokrego podłoża

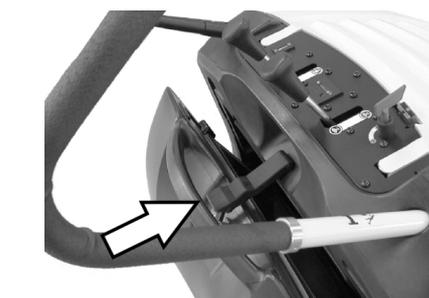

- Otworzyć zamknięcie zbiornika śmieci i pozostawić zawieszony.

Zbiornik śmieci otwiera się ok. 8 cm.

Wskazówka: W ten sposób filtr jest zabezpieczony przed wilgocią

Czyszczenie filtra pyłowego

- Uchwyt oczyszczania filtra kilka razy przesunąć w przód i w tył.

Opróżnianie zbiornika śmieci

- Wyczyścić filtr pyłowy.
- Otworzyć zamknięcie zbiornika śmieci.



- Odczepić zamknięcie.



- Wyjąć zbiornik śmieci.
- Opróżnić zbiornik śmieci.
- Wsunąć zbiornik śmieci.
- Zaczepić zamknięcie przy zbiorniku śmieci.
- Zamknąć zamknięcie.

Wskazówka: Zbiornik śmieci wyposażony jest w rolki transportujące.

Wyłączanie urządzenia

- Wyłącznik główny przekręcić do położenia „0”.
- Kluczyk wyłącznika głównego wykręcić przez położenie „0” i wyjąć go.
- Podnieść boczną miotłę.
- (Tylko wariant Adv)
Podnieść walec zmiatający.
- Zablokować hamulec postojowy.

Transport

⚠ **NIEBEZPIECZEŃSTWO**

Niebezpieczeństwo zranienia i uszkodzenia! Zwrócić uwagę na ciężar urządzenia w czasie transportu.

- Zablokować hamulec postojowy.
- Odłączyć akumulatory.
- Zabezpieczyć koła urządzenia klinami.
- Przymocować urządzenie pasami mocującymi lub linami.
- W trakcie transportu w pojazdach należy urządzenie zabezpieczyć przed poślizgiem i przechyleniem zgodnie z obowiązującymi przepisami.
- KM 85/50 W Bp Adv
KM 85/50 W Bp Pack Adv
Kręcić blokadą uchwytu regulacyjnego w kierunku ruchu wskazówek zegara, blokada jest zablokowana.



- 1 Obszar mocowania za pomocą pałąka przesuwanego
- 2 Obszar mocowania pod pokrywą urządzenia

Wskazówka: Zwrócić uwagę na oznaczenia obszarów mocowania na ramie podstawowej (symbole łańcucha).

Przechowywanie

⚠ **NIEBEZPIECZEŃSTWO**

Niebezpieczeństwo zranienia i uszkodzenia! Zwrócić uwagę na ciężar urządzenia przy jego przechowywaniu.

Wyłączenie z eksploatacji

W przypadku, gdy zmiatarka nie jest eksploatowana przez dłuższy czas, należy przestrzegać następujących zaleceń:

- Zaparkować zmiatarkę na równej powierzchni.
- Kluczyk wyłącznika głównego wykręcić przez położenie „0” i wyjąć go.
- Zablokować hamulec postojowy.
- Zabezpieczyć maszynę zmiatającą przed stoczeniem się.
- KM 85/50 W Bp Adv
KM 85/50 W Bp Pack Adv
Kręcić blokadą uchwytu regulacyjnego w kierunku ruchu wskazówek zegara, blokada jest zablokowana.
- (Tylko wariant Adv)
Podnieść walec zmiatający.
- Podnieść boczną miotłę.
- Oczyszczyć zmiatarkę wewnątrz i na zewnątrz.
- Odstawić urządzenie w osłoniętym i suchym miejscu.
- Odłączyć akumulatory.
- Załadować akumulator i po ok. 2 miesiącach go doładować.

Czyszczenie i konserwacja

Wskazówki ogólne

- Naprawy mogą być wykonywane wyłącznie przez autoryzowane placówki serwisu lub osoby wykwalifikowane w tym zakresie, którym znane są wszystkie istotne przepisy bezpieczeństwa.
- Urządzenia przenośne stosowane do celów przemysłowych podlegają kontroli bezpieczeństwa zgodnie z VDE 0701.

Czyszczenie

OSTROŻNIE

Niebezpieczeństwo uszkodzenia! Urządzenia nie wolno czyścić za pomocą węża ani strumienia wody pod ciśnieniem (niebezpieczeństwo zwarcia lub innych uszkodzeń).

Czyszczenie wnętrza urządzenia

⚠ **Niebezpieczeństwo**

Ryzyko obrażeń! Nosić maskę przeciwpyłową i okulary ochronne.

- Otworzyć pokrywę urządzenia.
- Oczyszczyć urządzenie szmatką.
- Przedmuchać urządzenie sprężonym powietrzem.
- Zamknąć pokrywę urządzenia.

Czyszczenie urządzenia z zewnątrz

- Wytrzeć urządzenie szmatką nasyoną łagodnym roztworem czyszczącym.

Wskazówka: Nie używać agresywnych środków czyszczących.

Terminy konserwacji

Licznik czasu pracy

KM 85/50 W Bp Adv

KM 85/50 W Bp Pack Adv

Wskazówka: Licznik godzin roboczych podaje termin konserwacji.

Konserwacja przeprowadzana przez klienta

Codziennie:

- Skontrolować stopień zużycia walca zmiatającego i miotły bocznej i w razie potrzeby usunąć zaplątane nici, sznurki itp.
- Sprawdzić działanie wszystkich elementów obsługi.
- Skontrolować działanie wszystkich lampek kontrolnych.

Co tydzień:

- Skontrolować naciąg, zużycie i działanie pasów i łańcuchów napędowych.
- Sprawdzić, czy wszystkie ruchome części i ciągną Bowdena lekko się poruszają.
- Skontrolować listwy uszczelniające przy filtrze pyłowym.
- Skontrolować działanie oczyszczania filtra.
- Sprawdzić ustawienie i stopień zużycia listew uszczelniających w obszarze zmiatania.
- Skontrolować poziom zmiatania walca zmiatającego.
- Skontrolować działanie walca zmiatającego i miotły bocznej.
- Wyczyścić filtr pyłowy.

Wskazówka: Opis, patrz rozdział Prace konserwacyjne.

Wskazówka: Przeprowadzenie wszystkich prac serwisowych i konserwacyjnych wykonywanych przez klienta należy powierzać wykwalifikowanemu specjalście. W razie potrzeby można zwrócić się zawsze do autoryzowanego sprzedawcy produktów firmy Kärcher.

Konserwacja przeprowadzana przez serwis producenta

Po 5 godzinach roboczych:

- Przeprowadzić pierwszą inspekcję.

Co 50 godzin roboczych

Co 100 godzin roboczych:

Co 500 godzin roboczych

Wskazówka: Aby zachować prawo do świadczeń gwarancyjnych, w trakcie obowiązywania gwarancji wszelkie prace serwisowe i konserwacyjne należy zlecać serwisowi producenta, zgodnie z książką serwisową.

Prace konserwacyjne

Przygotowanie:

- Zaparkować zmiatkę na równej powierzchni.
- Kluczyk wyłącznika głównego wykręcić przez położenie „0” i wyjąć go.
- Zablokować hamulec postojowy.
- KM 85/50 W Bp Adv
KM 85/50 W Bp Pack Adv
Kręcić blokadą uchwyty regulacyjnego w kierunku ruchu wskazówek zegara, blokada jest zablokowana.

Ogólne zasady bezpieczeństwa

⚠ NIEBEZPIECZEŃSTWO

Niebezpieczeństwo zranienia!

Po wyłączeniu silnik zatrzymuje się z opóźnieniem ok. 3 – 4 sekund. W tym czasie w żadnym wypadku nie zbliżać się do obszaru napędowego.

- Podczas prac w obrębie instalacji elektrycznej wyciągnąć wtyczkę akumulatora, względnie odłączyć akumulator.
- Przed czyszczeniem i konserwacją urządzenia, wymianą elementów lub zmianą ustawień funkcji należy wyłączyć urządzenie, wyjąć kluczyk wyłącznika głównego i wyjąć wtyczkę akumulatora wzgl. odłączyć akumulator.

Sprawdzanie poziomu naładowania akumulatorów

- Wyłącznik główny przekręcić do położenia „1”.

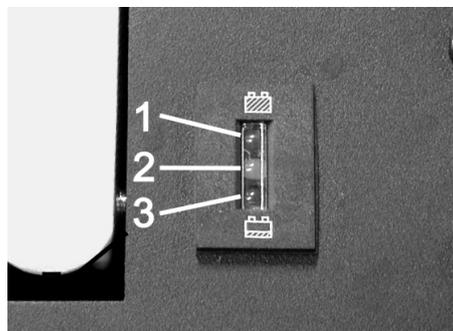

- 1 Zielony: Akumulatory naładowane
- 2 Żółty: Czas działania resztkowego ok. 5...10 minut
- 3 Czerwony: Urządzenie się wyłącza - Naładować akumulatory

Sprawdzanie walca zmiatającego

- Zablokować hamulec postojowy.
- Wyjąć zbiornik śmieci.



- Zdjąć taśmy lub liny z walca zmiatającego.

Wymiana walca zmiatającego

Wymiana walca jest konieczna, gdy w wyniku zużycia szczotek widocznie spada skuteczność zmiatania.

- KM 85/50 W Bp Adv
KM 85/50 W Bp Pack Adv
Kręcić blokadą uchwyty regulacyjnego w kierunku przeciwnym do ruchu wskazówek zegara, blokada jest zwolniona.
- Wyjąć zbiornik śmieci.
- Przechylić urządzenie do tyłu na pałąk przesuwny.

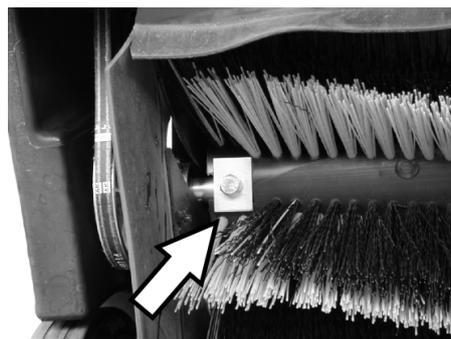

- Wykręcić śruby mocujące po lewej i po prawej stronie.

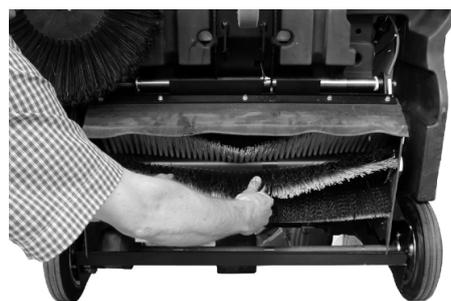

- Wyjąć ku dołowi walec zmiatający.

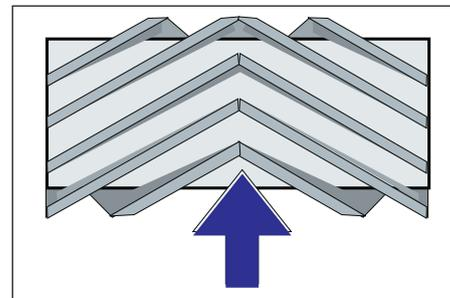

Pozycja montażowa walca w kierunku jazdy

- Włożyć i zamocować nowy walec zmiatający.

Wskazówka: Podczas montażu nowego walca zmiatającego zwrócić uwagę na położenie zestawu szczotek.

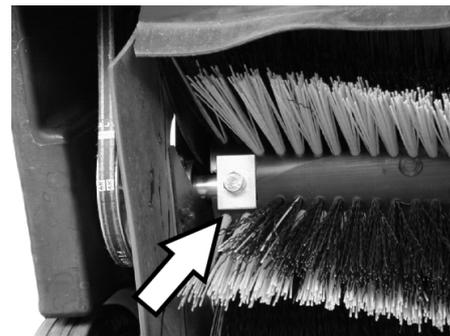

Zwagać na właściwe położenie prostokątnych płyt zaciskowych. Muszą one zachodzić na walec zmiatający u góry i na dole.

Wskazówka: Po montażu nowego walca zmiatającego należy wyregulować poziom zmiatania.

Sprawdzanie i regulacja poziomu zmiatania walca

- Podnieść zmiatkę z przodu i wjechać na równe i gładkie podłoże, pokryte widoczną warstwą pyłu lub kredy.
- Zablokować hamulec postojowy.
- Włączyć walec zmiatający na ok. 15-30 sekund.
- Podnieść zmiatkę z przodu i zjechać na bok.

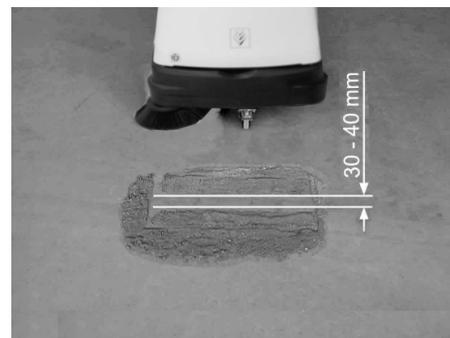

Ślad na zamiecionej powierzchni ma kształt równomiernego prostokąta o szerokości 30-40 mm.

■ Ustawić szerokość zmiatania:

KM 85/50 W Bp Adv

KM 85/50 W Bp Pack Adv

Wskazówka: Jeżeli szerokość zmiatania jest zbyt mała, a ciągnio Bowdena przy opuszczonym walcu zmiatającym jest napięte, trzeba na nowo ustawić ciągnio Bowdena.



- Ustawić szerokość zmiatania przy ciągnie Bowdena.
- Skontrolować szerokość zmiatania.

■ **Ustawić szerokość zmiatania:**

KM 85/50 W Bp
KM 85/50 W Bp Pack



1 Pokrętko

- Kręcić pokrętkiem:
 - W kierunku zgodnym z ruchem wskazówek zegara: Szerokość zmiatania będzie mniejsza
 - W kierunku przeciwnym do ruchu wskazówek zegara: Szerokość zmiatania będzie większa
- Skontrolować szerokość zmiatania.

■ **Wymiana miotły bocznej**

Wymiana walca jest konieczna, gdy w wyniku zużycia szczotek widocznie spada skuteczność zmiatania.

- KM 85/50 W Bp Adv
KM 85/50 W Bp Pack Adv
Kręcić blokadą uchwytu regulacyjnego w kierunku przeciwnym do ruchu wskazówek zegara, blokada jest zwolniona.
- Wyjąć zbiornik śmieci.
- Przechylić urządzenie do tyłu na pałąk przesuwny.



- Wykręcić 3 śruby po dolnej stronie miotły bocznej.
- Zdjąć miotłę boczną.
- Nałożyć nową miotłę boczną na zabierak i mocno przykręcić.
- Przechylić urządzenie do przodu.

■ **Ustawianie mechanizmu opuszczania miotły bocznej**

Ustawienie walca jest konieczna, gdy w wyniku zużycia szczotek widocznie spada skuteczność zmiatania.

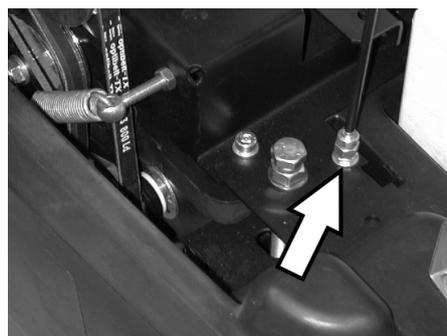

- Poluzować nakrętkę zabezpieczającą.
- Ustawić śrubę nastawczą.
- Przykręcić nakrętkę zabezpieczającą.

■ **Ustawianie mechanizmu podnoszenia kłapy na duże śmieci**

- Ustawienie jest konieczne, gdy nie można w wystarczającym stopniu podnieść kłapy na duże śmieci.
- Gdy wynik zmiatania jest gorszy, np. gdy ze względu na zużycie przedniej krawędzi, trzeba nieco opuścić ciągnie Bowdena.

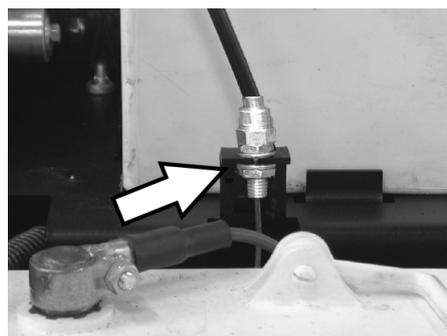

- Poluzować nakrętkę zabezpieczającą.
- Ustawić śrubę nastawczą.
- Przykręcić nakrętkę zabezpieczającą.

■ **Ustawianie i wymiana listew uszczelniających**

Gdy wynik zmiatania jest gorszy, np. gdy ze względu na zużycie listew uszczelniających, trzeba na nowo ustawić wzgl. wymienić listwy uszczelniające.

- KM 85/50 W Bp Adv
KM 85/50 W Bp Pack Adv
Kręcić blokadą uchwytu regulacyjnego w kierunku przeciwnym do ruchu wskazówek zegara, blokada jest zwolniona.
- Wyjąć zbiornik śmieci.
- Przechylić urządzenie do tyłu na pałąk przesuwny.

■ **Przednia listwa uszczelniająca**



- Poluzować mocowanie listwy uszczelniającej.

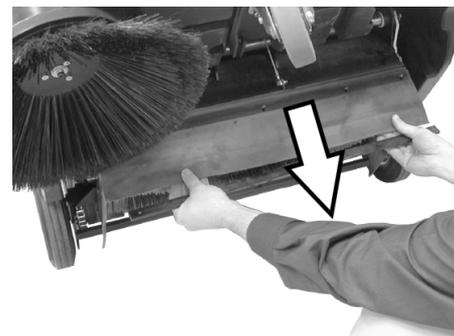

- Ustawić listwę uszczelniającą przesuwając ją w otworach podłużnych ku dołowi.
- Dokręcić śruby mocujące listwy uszczelniającej.
- Ustawić urządzenie i przesunąć nieco do przodu.

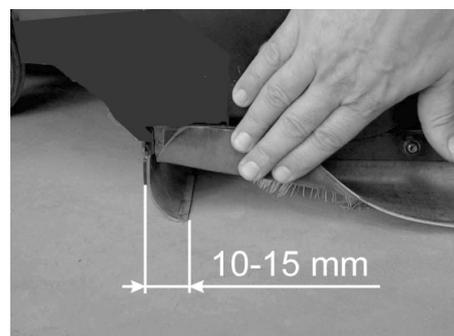

- Ustawić odstęp listwy uszczelniającej od podłoża w taki sposób, by przechylała się ona o 10 – 15 mm do tyłu.

Wskazówka: Jeżeli zakres regulacji nie jest już wystarczający, wówczas listwa uszczelniająca jest zużyta i trzeba ją wymienić.

■ **Tylna listwa uszczelniająca**



- Wyjąć zbiornik śmieci.
- Poluzować mocowanie listwy uszczelniającej.

- Wymienić listwę uszczelniającą.
- Dokręcić mocowanie listwy uszczelniającej.
- **Boczne listwy uszczelniające**

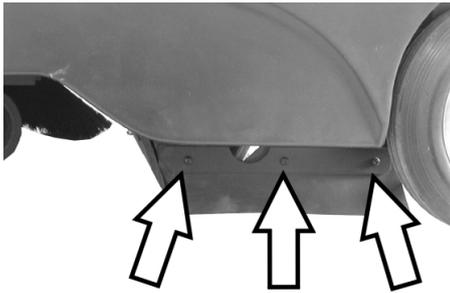

- Poluzować mocowanie listwy uszczelniającej.
- Wymienić listwę uszczelniającą.
- Przykręcić nową listwę uszczelniającą, lecz nie dokręcać jeszcze listwy uszczelniającej.
- Włożyć podkładkę o grubości 1 – 2 mm, aby ustawić odstęp od podłoża.
- Wyregulować listwę uszczelniającą.
- Dokręcić mocowanie listwy uszczelniającej.

Wymiana filtra pyłu

⚠ **OSTRZEŻENIE**

Przed przystąpieniem do wymiany filtra pyłu opróżnić zbiornik śmieci. Podczas prac przy instalacji filtrującej nosić maskę przeciwpyłową. Przestrzegać przepisów bezpieczeństwa dot. obchodzenia się z drobnymi pyłami.

- Zablokować hamulec postojowy.
- Wyjąć zbiornik śmieci.



- Usunąć zawleczkę zabezpieczającą drążka wibratora.
- Wyjąć drążek.

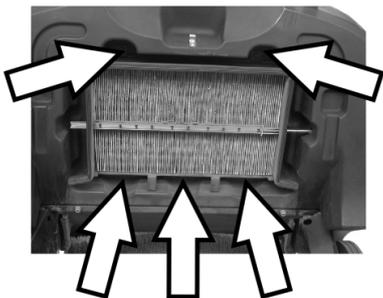

- Wykręcić śruby.



- Usunąć ramę blaszaną.
- Wymienić filtr pyłu.

Wskazówka: Podczas montażu nowego filtra zwrócić uwagę na to, by nie uszkodzić płytek.

Wymiana bezpiecznika/Reset bezpiecznika automatycznego

KM 85/50 W Bp Adv

KM 85/50 W Bp Pack Adv

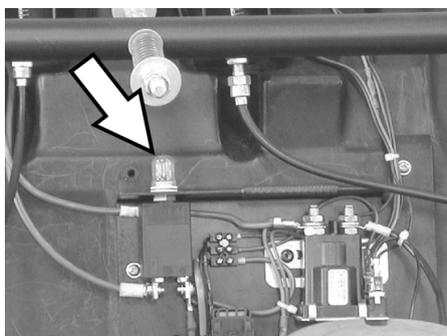

Reset bezpiecznika automatycznego F1:

- Nacisnąć przycisk.

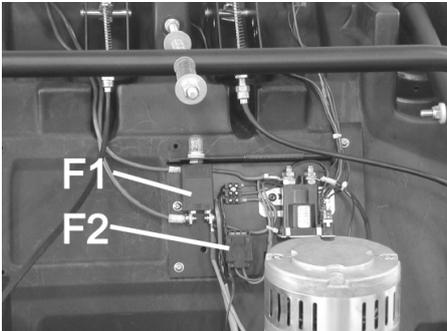

F1	Bezpiecznik obwodu obciążonego, bezpiecznik automatyczny (50 A)
F2	Bezpiecznik obwodu obciążonego, zabezpieczenie przed stopieniem (3 A)

- Zdjąć pokrywę za pomocą śrubokręta.
- Wymienić uszkodzone bezpieczniki.
- Zamocować osłonę.

Wskazówka: Bezpiecznik automatyczny musi być wciśnięty.

KM 85/50 W Bp KM 85/50 W Bp Pack

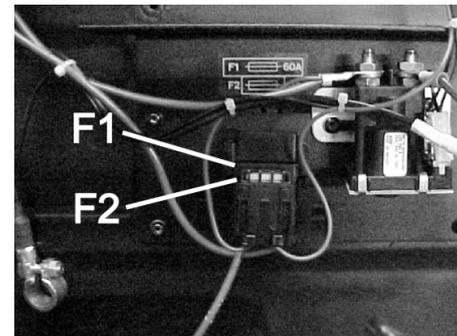

F1	Bezpiecznik obwodu obciążonego, zabezpieczenie przed stopieniem (60 A)
F2	Bezpiecznik obwodu obciążonego, zabezpieczenie przed stopieniem (3 A)

- Zdjąć pokrywę za pomocą śrubokręta.
- Wymienić uszkodzone bezpieczniki.
- Zamocować osłonę.

Akcesoria

	Nr katalogowy
Miotła boczna Ze szczecina standardową na powierzchni wewnętrznej i zewnętrznej.	6.906-132.0
Miotła boczna, miękka Na drobny kurz na powierzchni wewnętrznej, odporna na wilgoć.	6.905-626.0
Miotła boczna, twarda Do usuwania mocno przywierającego brudu na obszarze zewnętrznym, odporna na wilgoć.	6.905-625.0
Walec zmiatający standardowy KM 85/50 W Bp KM 85/50 W Bp Pack Odporny na zużycie i wilgoć. Szczecina uniwersalna do czyszczenia wewnętrznego i zewnętrznego.	6.906-509.0
Walec zmiatający, profesjonalny KM 85/50 W Bp Adv KM 85/50 W Bp Pack Adv Do użytku profesjonalnego, szczególnie odporny na zużycie.	6.906-508.0
Filtr pyłowy Wymienić płaski filtr falisty przynajmniej raz w roku. Odporny na wilgoć, zmywalny. Skuteczność filtrowania > 99,9%, odpowiada kategorii C ZH 1/487 BIA.	5.731-585.0

Zalecane akumulatory

12 V

* Urządzenie wymaga 2 akumulatorów

KM 85/50 W Bp Pack Adv	Nr katalogowy
Akumulator bezobsługowy 105 Ah	6.654-141.0

KM 85/50 W Bp Adv	Nr katalogowy
Akumulator bezobsługowy 76 Ah	6.654-301.0

KM 85/50 W Bp Pack	Nr katalogowy
80 Ah, niskoobsługowe	6.654-048.0

Zalecane ładowarki

24 V

	Nr katalogowy
KM 85/50 W Bp Pack Adv	6.654-140.0
KM 85/50 W Bp Adv	6.654-102.0
KM 85/50 W Bp Pack	6.654-067.0

Usuwanie usterek

Usterka	Usuwanie usterek
Nie można włączyć urządzenia	Ładowanie akumulatorów
	Skontrolować bezpieczniki, w razie potrzeby wcisnąć bezpiecznik automatyczny albo wymienić bezpiecznik
	Powiadomić serwis firmy Kärcher
Silnik pracuje, lecz urządzenie nie jeździ	Skontrolować pas i łańcuch
	Wariant Adv: Poluzować blokadę uchwytu regulacyjnego
	Powiadomić serwis firmy Kärcher
Przy podjeździe na wzniesieniu urządzenie staje	Podjechać po drodze z mniejszym wzniesieniem
	Powiadomić serwis firmy Kärcher
Urządzenie nie zmiata odpowiednio	Sprawdzić zużycie walca zmiatającego i miotel bocznych, w razie potrzeby wymienić
	Sprawdzić pas pod kątem naprężenia i działania, a w razie potrzeby wymienić
	Wyregulować poziom zmiatania
	Wymiana walca zmiatającego
	Powiadomić serwis firmy Kärcher
Urządzenie pyli	Sprawdzić, oczyścić lub wymienić filtr pyłu
	Opróżnić zbiornik śmieci
	Wymienić kształtkę uszczelniającą przy zbiorniku śmieci
	Skontrolować zużycie listew uszczelniających, w razie potrzeby wyregulować lub wymienić
Niedokładne zmiatanie na krawędziach	Wyregulować mechanizm opuszczanie miotły bocznej
	Wymienić miotły boczne
	Powiadomić serwis firmy Kärcher
Mechanizm podnoszenia miotły bocznej nie działa	Sprawdzić ciągną Bowdena mechanizmu podnoszenia miotły bocznej
	Powiadomić serwis firmy Kärcher
KM 85/50 W Bp Pack Adv Lampka kontrolna ładowarki miga na żółto	patrz Instrukcja obsługi ładowarki
	Powiadomić serwis firmy Kärcher

Deklaracja zgodności UE

Niniejszym oświadczamy, że określone poniżej urządzenie odpowiada pod względem koncepcji, konstrukcji oraz wprowadzonej przez nas do handlu wersji obowiązującym wymogom dyrektyw UE dotyczącym wymagań w zakresie bezpieczeństwa i zdrowia. Wszelkie nie uzgodnione z nami modyfikacje urządzenia powodują utratę ważności tego oświadczenia.

Produkt: Zmiatarka odkurzająca
Typ: 1.351-xxx

Obowiązujące dyrektywy WE

2006/42/WE (+2009/127/WE)

2004/108/WE

2000/14/WE

Zastosowane normy zharmonizowane

EN 60335-1

EN 60335-2-29: 2004+A2: 2010

EN 60335-2-72

EN 55014-1: 2006+A1: 2009+A2: 2011

EN 55014-2: 1997+A1: 2001+A2: 2008

EN 61000-3-2: 2006+A1: 2009+A2: 2009

EN 61000-3-3: 2013

EN 62233: 2008

Zastosowana metoda oceny zgodności

2000/14/WE: Załącznik V

Poziom mocy akustycznej dB(A)

Zmierzony: 82

Gwarantowany: 83

Z upoważnienia zarządu przedsiębiorstwa.

H. Jenner
CEO

S. Reiser
Head of Approbation

Pełnomocnik dokumentacji:
S. Reiser

Alfred Kärcher GmbH & Co. KG
Alfred-Kärcher-Str. 28 - 40
71364 Winnenden (Germany)
tel.: +49 7195 14-0
faks: +49 7195 14-2212

Winnenden, 2012/04/01

Gwarancja

W każdym kraju obowiązują warunki gwarancji określone przez odpowiedniego lokalnego dystrybutora. Ewentualne usterki urządzenia usuwane są w okresie gwarancji bezpłatnie, o ile spowodowane są błędem materiałowym lub produkcyjnym. W sprawach napraw gwarancyjnych prosimy kierować się z dowodem zakupu do dystrybutora lub do autoryzowanego punktu serwisowego.

Dane techniczne

		KM 85/50 W Bp 1.351-107.0	KM 85/50 W Bp Adv 1.351-108.0	KM 85/50 W Bp Pack 1.351-114.0	KM 85/50 W Bp Pack Adv 1.351-115.0
Dane urządzenia					
Dług. x szer. x wys.	mm	1355 x 910 x 1155	1355 x 910 x 1155	1355 x 910 x 1155	1355 x 910 x 1155
Ciężar	kg	115	115	175	195
Prędkość jazdy i zamiatania	km/h	4,5	4,5	4,5	4,5
Maks. zdolność pokonywania wzniesień	%	2	2 (15 z dodatkowym hamulcem 2.640-301.0)	2	2 (15 z dodatkowym hamulcem 2.640-301.0)
Średnica walca zamiatającego	mm	250	250	250	250
Średnica miotły bocznej	mm	410	410	410	410
Maks. wydajność powierzchniowa	m ² /h	3825	3825	3825	3825
Szerokość robocza bez mioteł bocznych	mm	610	610	610	610
Szerokość robocza z miotłą boczną	mm	850	850	850	850
Objętość zbiornika śmieci	l	50	50	50	50
Stopień ochrony, ochrona przed kroplami wody	--	IPX 3	IPX 3	IPX 3	IPX 3
Silnik					
Typ	--	Silnik z magnesami trwałymi na prąd stały	Silnik z magnesami trwałymi na prąd stały	Silnik z magnesami trwałymi na prąd stały	Silnik z magnesami trwałymi na prąd stały
Napięcie	V	24	24	24	24
Moc znamionowa	W	750	750	750	750
Ilość obrotów	1/min	2600	2600	2600	2600
Akumulatory					
Typ	--	--	--	2 x 12 V, niskoobrotowe	2 x 12 V, bezobrotowe
Pojemność	Ah	--	--	80	100
Czas pracy po wielokrotnym doładowaniu	h	ca. 2,7	ca. 2,7	ca. 2,7	ca. 2,7
Układ filtracyjny i ssący					
Powierzchnia filtra drobnego pyłu	m ²	2,3	2,3	2,3	2,3
Kategoria zastosowania filtra do pyłów nie zagrażających zdrowiu	--	L	L	L	L
Podciśnienie znamionowe w układzie ssącym	mbar	4	4	4	4
Znamionowy strumień objętości w układzie ssącym	l/s	45	45	45	45
Warunki otoczenia					
Temperatura	°C	-5 do +40	-5 do +40	-5 do +40	-5 do +40
Wilgotność powietrza, brak obroszenia	%	0 - 90	0 - 90	0 - 90	0 - 90
Wartości określone zgodnie z EN 60335-2-72					
Emisja hałasu					
Poziom ciśnienie akustycznego L _{pA}	dB(A)	66	66	66	66
Niepełność pomiaru K _{pA}	dB(A)	1	1	1	1
Poziom mocy akustycznej L _{WA} + Niepełność pomiaru K _{WA}	dB(A)	83	83	83	83
Drgania urządzenia					
Drgania przenoszone przez kończyny górne	m/s ²	<2,5	<2,5	<2,5	<2,5
Niepełność pomiaru K	m/s ²	0,2	0,2	0,2	0,2



Înainte de prima utilizare a aparatului dvs. citiți acest instrucțiunile original, respectați instrucțiunile cuprinse în acesta și păstrați-l pentru întreținerea ulterioară sau pentru următorii posesori.

Înainte de prima utilizare citiți neapărat măsurile de siguranță nr. 5.956-250!

Cuprins

Măsuri de siguranță	RO . . . 1
Observații generale	RO . . . 1
Simboluri din manualul de utilizare	RO . . . 1
Funcționarea	RO . . . 2
Utilizarea corectă	RO . . . 2
Materiale adecvate	RO . . . 2
Protecția mediului înconjurător	RO . . . 2
Elemente de utilizare și funcționale	RO . . . 3
Panou operator	RO . . . 3
Înterupător principal	RO . . . 3
Cod de culori	RO . . . 3
Deschiderea capacului aparatului	RO . . . 4
Închiderea capacului aparatului	RO . . . 4
Înainte de punerea în funcțiune	RO . . . 4
Descărcarea	RO . . . 4
Montarea măturii laterale	RO . . . 4
Acumulatorii	RO . . . 4
Punerea în funcțiune	RO . . . 5
Observații generale	RO . . . 5
Lucrări de verificare și întreținere	RO . . . 5
Funcționarea	RO . . . 6
Pornirea aparatului	RO . . . 6
Deplasarea aparatului	RO . . . 6
Regim de măturare	RO . . . 6
Curățarea filtrului de praf	RO . . . 6
Golirea rezervorului de mizerie	RO . . . 6
Oprirea aparatului	RO . . . 7
Transportul	RO . . . 7
Depozitarea	RO . . . 7
Scoaterea din funcțiune	RO . . . 7
Îngrijirea și întreținerea	RO . . . 7
Observații generale	RO . . . 7
Curățarea	RO . . . 7
Intervale de întreținere	RO . . . 7
Lucrări de întreținere	RO . . . 7
Accesorii	RO . . 10
Acumulatori recomandați	RO . . 10
Încărcătoare recomandate	RO . . 10
Remediarea defectăunilor	RO . . 11
Declarație de conformitate CE	RO . . 11
Garanție	RO . . 11
Date tehnice	RO . . 12

Măsuri de siguranță

Observații generale

Dacă la despachetare constatați deteriorări apărute în timpul transportului, luați legătura cu magazinul.

- Plăcuțele de avertizare și cu indicații montate pe aparat conțin informații importante pentru utilizarea în condiții de siguranță.
- În afară de indicațiile din instrucțiunile de utilizare, este necesar să fie luate în considerare și prescripțiile generale privind protecția muncii și prevenirea accidentelor de muncă, emise de organele de reglementare.

Deplasarea

⚠ Pericol

Pericol de accidentare!

Pericol de răsturnare în cazul unor pante prea mari.

Pericol de răsturnare în cazul unei înclinări laterale prea mari.

➔ KM 85/50 W Bp

KM 85/50 W Bp Pack

În direcția de deplasare urcați numai pe pante de până la 2%.

În direcția perpendiculară pe direcția de mers urcați numai pe pante de până la maxim 2%.

➔ KM 85/50 W Bp Adv

KM 85/50 W Bp Pack Adv

În direcția de deplasare urcați numai pe pante de până la 15%.

În direcția perpendiculară pe direcția de mers urcați numai pe pante de până la maxim 2%.

Pericol de răsturnare în cazul în care suprafața nu este stabilă.

➔ *Mișcați aparatul numai pe suprafețe stabile.*

- Trebuie respectate măsurile, regulile și prevederile valabile pentru vehicule.
- Operatorul trebuie să folosească aparatul conform specificațiilor acestuia. Acesta trebuie să respecte condițiile locale și în timpul utilizării să fie atent la terți, în special la copii.
- Aparatul poate fi folosit numai de persoane instruite în manipularea acestuia sau care și-au dovedit abilitatea de a opera aparatul și au fost însărcinate în mod expres cu utilizarea aparatului.
- Nu este permisă utilizarea aparatului de către minori.
- ➔ Pentru a preveni folosirea aparatului de persoane neautorizate, scoateți cheia înterupătorului principal.
- ➔ Nu lăsați aparatul nesupravegheat în timp ce motorul este în funcțiune. Operatorul poate părăsi aparatul abia după ce motorul a fost oprit, aparatul a fost imobilizat, frâna de mână a fost trasă și cheia de contact a fost scoasă.

Aparatele acționate cu acumulatori

Indicație: Garanția este valabilă numai dacă se folosesc acumulatorii și încărcătoarele recomandate de Kärcher.

- Respectați neapărat instrucțiunile producătorului acumulatorului și ale producătorului încărcătorului. Respectați legislația privind manipularea acumulatorilor.
- Nu lăsați acumulatorii să stea mult descărcați; ei trebuie încărcăți cât mai repede posibil.
- Pentru a evita curenții de conturare, aveți grijă ca acumulatorii să fie mereu curați și uscați. Feriți-i de murdărire, de exemplu prin pulberi metalice.
- Nu așezați unelte sau obiecte similare pe acumulator. Pericol de scurtcircuit și explozie.
- În apropierea acumulatorului sau al spațiului unde se încarcă acumulatorul este interzis focul deschis, generarea de scântei și fumatul. Pericol de explozie.
- Nu atingeți părțile componente fierbinți, de ex. motorul (pericol de arsuri).
- Atenție la manipularea acidului de baterie. Se vor respecta instrucțiunile de siguranță corespunzătoare!
- Acumulatorii consumați trebuie eliminați în mod ecologic, conform Directivei 91/157/CEE.

Accesorii și piese de schimb

- Vor fi utilizate numai accesorii și piese de schimb agreate de către producător. Accesorii originale și piesele de schimb originale constituie o garanție a faptului că utilajul va putea fi exploatat în condiții de siguranță și fără defectuni.
- O selecție a pieselor de schimb utilizate cel mai de se găsește la sfârșitul instrucțiunilor de utilizare.
- Informații suplimentare despre piesele de schimb găsiți la www.kaercher.com, în secțiunea Service.

Simboluri din manualul de utilizare

⚠ PERICOL

Atrage atenția asupra unui pericol iminent, care duce la vătămări corporale grave sau moarte.

⚠ AVERTIZARE

Atrage atenția asupra unei posibile situații periculoase, care ar putea duce la vătămări corporale grave sau moarte.

PRECAUȚIE

Indică o posibilă situație periculoasă, care ar putea duce la vătămări corporale ușoare sau pagube materiale.

Funcționarea

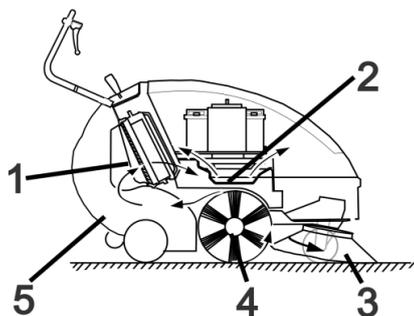

Mașina de măturat funcționează după principiul încărcării de sus (cilindrul de măturare se rotește în sens antiorar).

- Mătura laterală (3) curăță colțurile și muchiile de pe suprafața de măturat și transportă murdăria pe banda cilindrului de măturare.
- Cilindrul de măturare rotativ (4) transportă murdăria direct în rezervorul de murdărie (5).
- Praful generat din rezervor este filtrat prin filtrul de praf (1), iar aerul curat filtrat este aspirat de suflanta de aspirare (2).

Utilizarea corectă

Utilizați acest aparat de măturat exclusiv în conformitate cu datele din aceste instrucțiuni de utilizare.

- ➔ Aparatul și accesoriile trebuie verificate înainte de utilizare pentru a vedea dacă sunt în stare bună și permit utilizarea aparatului în condiții de siguranță. Dacă starea nu este ireproșabilă, acestea nu pot fi utilizate.
- Această mașină de măturat este destinată măturării suprafețelor murdare în spații interioare și exterioare.
- Aparatul nu este potrivit pentru curățarea căilor de acces public.
- Aparatul nu este prevăzut pentru aspirarea pulberilor nocive.
- Nu efectuați modificări ale aparatului.
- Nu măturați/aspirați niciodată lichide explozive, gaze inflamabile, precum și acizi nediluți și solvenții! Aici se include benzina, diluanții sau păcura, care împreună cu aerul aspirat pot forma vapori sau amestecuri explozibile, în plus menționăm acetona, acizii nediluți și solvenții, deoarece ele atacă materialele folosite la acest aparat.
- Nu măturați/aspirați obiecte aprinse sau incandescente.
- Aparatul este prevăzut numai pentru aspirarea suprafețelor specificate în manualul de utilizare.
- Deplasarea se va face numai pe suprafețele specificate de proprietar sau de reprezentantul acestuia pentru folosirea mașinii.
- Nu stați în zona periculoasă. Este interzisă utilizarea în încăperi unde există pericol de explozie.
- În general: nu lăsați în apropierea aparatului substanțe ușor inflamabile (pericol de explozie/incendiu).

Materiale adecvate

- asfalt
- podele industriale
- șapă
- beton
- dale de piatră

Protecția mediului înconjurător



Materialele de ambalare sunt reciclabile. Ambalajele nu trebuie aruncate în gunoierul menajer, ci trebuie duse la un centru de colectare și revalorificare a deșeurilor.



Aparatele vechi conțin materiale reciclabile valoroase, care pot fi supuse unui proces de revalorificare. Bateriile și acumulatorii conțin substanțe care nu au voie să ajungă în mediul înconjurător. Din acest motiv, vă rugăm să apelați la centrele de colectare abilitate pentru eliminarea aparatelor vechi, a bateriilor și a acumulatorilor.

Observații referitoare la materialele conținute (REACH)

Informații actuale referitoare la materialele conținute puteți găsi la adresa:

www.kaercher.com/REACH

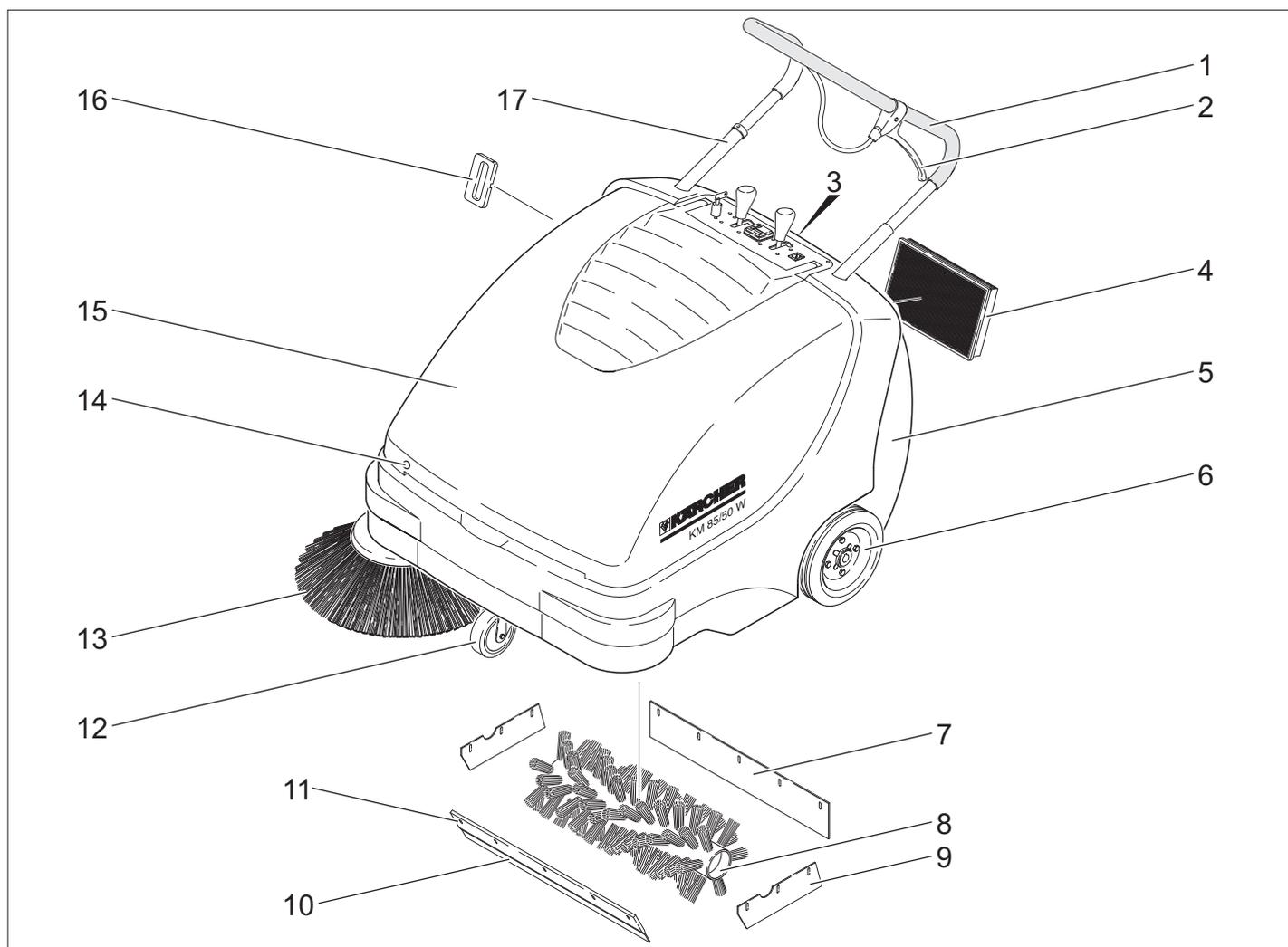

- 1 Bară de manevrare
 - 2 Mâner pentru coborârea și ridicarea clapetei pentru murdăria grosieră
 - 3 Închizătoare pentru rezervorului de mizerie
 - 4 Filtru de praf
 - 5 Rezervor pentru murdăria măturată
 - 6 Roțile motorului
 - 7 Bara de etanșare din spate
 - 8 Cilindru de măturat
 - 9 Bară laterală de etanșare
 - 10 Bara anterioară de etanșare
 - 11 Clapetă pentru murdărie grosieră
 - 12 Rolă de ghidare cu frână de imobilizare
 - 13 Mătură laterală
 - 14 Închizătoare capac
 - 15 Capacul aparatului
 - 16 Sistem de curățare pentru filtrul de praf
 - 17 Dispozitiv de blocare a mânerului de deplasare
- KM 85/50 W Bp Adv
KM 85/50 W Bp Pack Adv

Panou operator

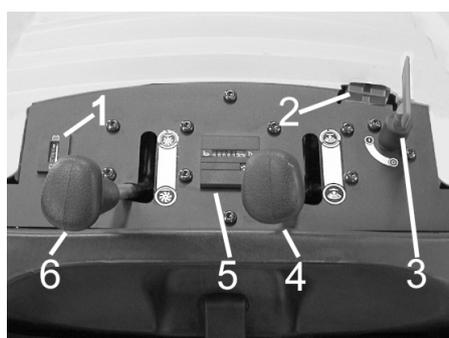

- 1 Indicator control încărcare pentru acumulatori
 - 2 Bușă încărcare baterii
 - 3 Întrerupător principal
 - 4 Ridicarea/coborârea măturii laterale
 - 5 Contor ore de funcționare
 - 6 Ridicarea/coborârea cilindrului de măturare
- KM 85/50 W Bp Adv
KM 85/50 W Bp Pack Adv

Întrerupător principal

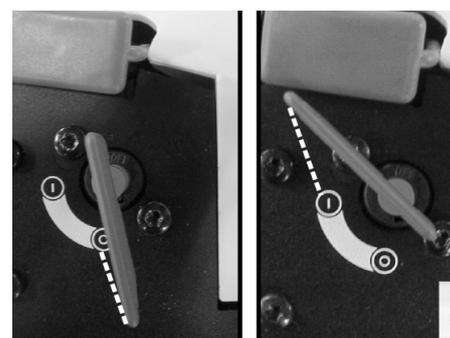

0	Motor oprit
1	Motor pornit

Extragerea cheii:
Deșurubați cheia întrerupătorului principal prin poziția "0" și trageți.

Cod de culori

- Elementele de comandă pentru procesul de curățare sunt de culoare galbenă.
- Elementele de comandă pentru întreținere și service sunt de culoare gri deschis.

Deschiderea capacului aparatului

Indicație: Capacul aparatului se blochează cu ajutorul cheii întrerupătorului principal. Cheia poate fi trasă numai când capacul aparatului este blocat.

→ Introduceți cheia întrerupătorului principal în închizătoarea capacului și rotiți cu 180°.

→ Se deschide capacul aparatului.



→ Se asigură capacul aparatului cu suportul împotriva căderii.

Închiderea capacului aparatului

→ Îndepărtați suportul capacului.

→ Închideți capacul aparatului.

→ Închideți capacul aparatului folosind cheia întrerupătorului principal.

Înainte de punerea în funcțiune

Descărcarea

⚠ PERICOL

Pericol de rănire și deteriorare a aparatului! Pentru descărcarea aparatului nu folosiți un stivuior.

Pentru descărcare, procedați după cum urmează:

→ Tăiați banda de ambalare din plastic și îndepărtați folia.

→ Îndepărtați blocurile de lemn pentru siguranța roților și ridicați manual aparatul de pe palet.

Montarea măturii laterale

→ KM 85/50 W Bp Adv

KM 85/50 W Bp Pack Adv

Rotiți dispozitivul de blocare al mânerului de deplasare în sens antiorar; dispozitivul de blocare este deschis.

→ Scoateți rezervorul de mizerie.

→ Înclinați aparatul spre spate pe mânerul de deplasare.



→ Introduceți mătura laterală în piesa de antrenare.

→ Înclinați aparatul înainte.

Acumulatorii

Măsurile de siguranță acumulatori

Când umblați cu acumulatorii, respectați neapărat următoarele avertismente:

	Respectați indicațiile de pe acumulator, din instrucțiunile de utilizare și din manualul de utilizare ale vehiculului!
	Purtați protecție pentru ochi!
	Țineți copiii departe de acizi și acumulatori!
	Pericol de explozie!
	Este interzisă folosirea focului deschis, provocarea de scântei și fumatul!
	Pericol de accidentare!
	Prim ajutor
	Simbol de avertizare
	Scoaterea din uz
	Nu aruncați acumulatorii în gunoiul menajer! Pb

⚠ Pericol

Pericol de explozie! Nu așezați unelte sau alte obiecte similare pe acumulator, adică pe polii acestora și pe conexiunile dintre celule.

⚠ Pericol

Pericol de accidentare! Nu lăsați să ajungă plumb pe răni. După ce lucrați cu acumulatori, spălați-vă mereu pe mâini.

⚠ Pericol

Pericol de incendiu și explozie!

– Este interzis fumatul și folosirea focului deschis.

– Încăperile unde se încarcă acumulatori trebuie să fie bine aerisite, deoarece în timpul încărcării se formează un gaz puternic exploziv.

⚠ Pericol

Pericol de arsuri cauzate de acizi!

– Dacă v-ați stropit cu acid în ochi sau pe piele, clătiți cu multă apă.

– Apoi mergeți imediat la un medic.

– Spălați cu apă hainele contaminate.

Montarea acumulatorilor

■ KM 85/50 W Bp

■ KM 85/50 W Bp Adv

Indicație: Acumulatori și încărcătoare recomandate, vezi accesorii.

→ Se deschide capacul aparatului.

→ Se asigură capacul aparatului cu suportul împotriva căderii.

PRECAUȚIE

Pericol de deteriorare. Desprindeți cablul bowden înainte de a introduce acumulatorul.

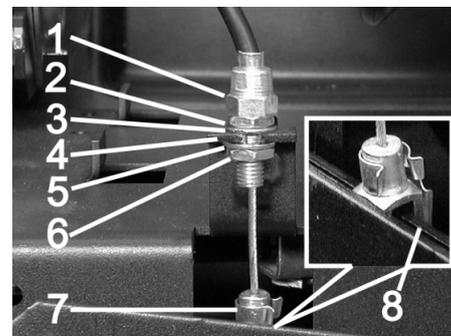

1 Piuliță de reglare

2 Piuliță

3 Geam

4 Tablă de susținere

5 Geam

6 Contrapiuliță

7 Cap furcă

8 Manetă

Desprinderea cablului bowden:

→ Deșurubați știftul din capul furcii și mâner.

→ Desfaceți contrapiulița.

→ Desprindeți piulița de reglare din tabla de susținere.

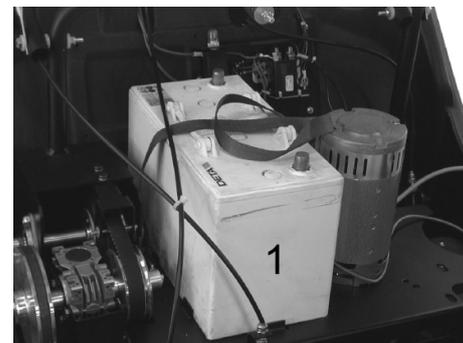

→ Plasați acumulatorul pe suportul motorului.

→ Asigurați acumulatorul cu o chingă de susținere.

Aplicați din nou cablul bowden:

→ Montați piulița de reglare în tabla de susținere.

→ Strângeți contrapiulița.

→ Poziționați capul furcii la mâner, împingeți și asigurați știftul prin capul furcii și mâner.

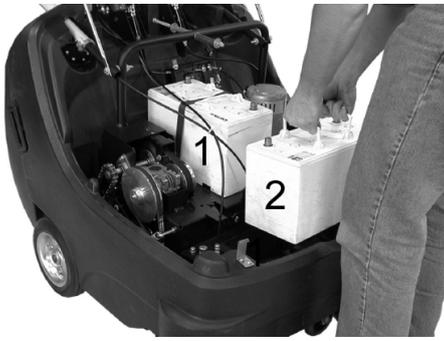

→ Plasati cel de-al doilea acumulator în cutia acumulatorilor.



→ Conectați borna polului (cablu roșu) la polul pozitiv (+) al bateriei (2).

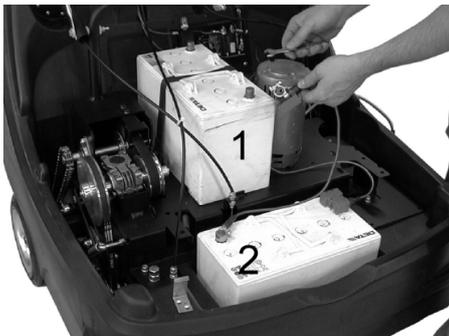

→ Înșurubați conducta de legătură la acumulatori.

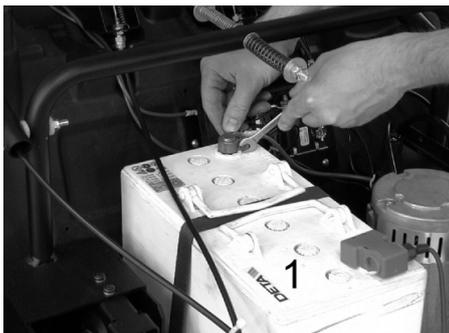

→ Conectați borna polului la polul negativ (-) al acumulatorului (1).

Notă: Controlați dacă polii acumulatorului și bornele au protecție suficientă prin grăsimi pentru poli.

PRECAUȚIE

Înainte de utilizare încărcați acumulatorii.

Încărcarea acumulatorilor

⚠ Pericol

Pericol de accidentare! Respectați indicațiile de siguranță atunci când umblați cu acumulatorii. Respectați instrucțiunile de utilizare ale încărcătorului.

→ Opriți aparatul.

■ KM 85/50 W Bp Adv



→ Îndepărtați capacul de acoperire de la bușca de încărcare a acumulatorilor.

→ Conectați ștecherul de legătură al încărcătorului.

→ Introduceți ștecherul în priză și porniți încărcătorul dacă este nevoie.

■ KM 85/50 W Bp Pack Adv

→ Se deschide capacul aparatului.

→ Se asigură capacul aparatului cu suportul împotriva căderii.

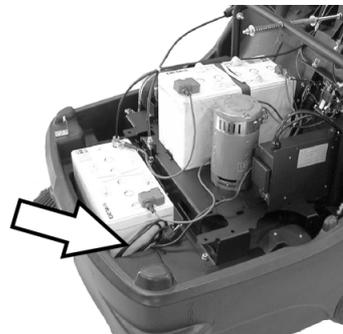

→ Conectați ștecherul încărcătorului integrat la priză.

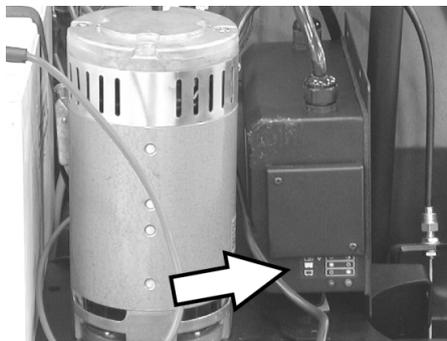

Indicator nivel încărcare acumulator

Acumulatorii se încarcă	Lampa de control luminează galben
Acumulatorii sunt încărcăți	Lampa de control luminează verde.
Defecțiuni	Lampa de control clipește galben

■ KM 85/50 W Bp

■ KM 85/50 W Bp Pack

→ Se deschide capacul aparatului.

→ Se asigură capacul aparatului cu suportul împotriva căderii.

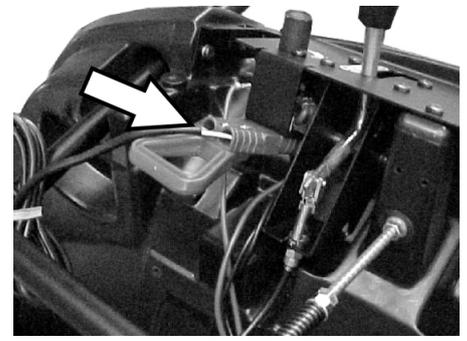

→ Conectați ștecherul de legătură al încărcătorului.

→ Introduceți ștecherul în priză și porniți încărcătorul dacă este nevoie.

Demontarea bateriilor

→ Se deschide capacul aparatului.

→ Se asigură capacul aparatului cu suportul împotriva căderii.

→ Deconectați borna polului de la polul negativ (-) al acumulatorului (1).

→ Deșurubați cablul de conexiune de la acumulatori.

→ Deconectați borna polului de la polul pozitiv (+) al acumulatorului (2).

→ Scoateți al doilea acumulator din cutia acumulatorilor.

→ Desprindeți cablul bowden (vezi la Montarea acumulatorilor).

→ Desprindeți chinga de susținere a primului acumulator.

→ Scoateți primul acumulator de pe suportul motorului.

→ Îndepărtați bateriile uzate conform reglementărilor legale.

Punerea în funcțiune

Observații generale

→ Amplasați mașina de măturat pe o suprafață plană.

→ Opriți motorul.

→ Blocați aparatul folosind frâna de imobilizare.

→ (Numai varianta Adv)

Rotiți dispozitivul de blocare al mânerului de deplasare în sens orar; dispozitivul de blocare este închis.

Lucrări de verificare și întreținere

→ Verificați starea de încărcare a acumulatorilor.

→ Verificați mătura laterală.

→ Verificați cilindrul de măturare.

→ Curățați filtrul de praf.

→ Golirea rezervorului de mizerie.

Notă: Descrierea o găsiți în capitolul Îngrijirea și întreținerea.

Funcționarea

Pornirea aparatului

Indicație: Se va pune în funcțiune doar când capacul aparatului este închis.

→ Eliberați frâna de imobilizare.



→ Rotiți dispozitivul de blocare al mânerului de deplasare în sens orar; dispozitivul de blocare este închis.

Aparatul poate fi mișcat fără motor.

→ Comutați întrerupătorul principal în poziția „1”.

Indicație: Cilindrul de măturare și mătura laterală se rotesc.

Deplasarea aparatului

■ KM 85/50 W Bp Adv

■ KM 85/50 W Bp Pack Adv

PERICOL

Aparatul se poate deplasa la fel de repede atât în spate, cât și în față. Din această cauză trageți în spate cu grijă mânerul de deplasare înapoi.



→ Rotiți dispozitivul de blocare al mânerului de deplasare în sens antiorar; dispozitivul de blocare este deschis.

Deplasarea înainte

→ Împingeți mânerul de deplasare în față.

Deplasarea în spate

→ Trageți mânerul de deplasare în spate.

■ KM 85/50 W Bp

■ KM 85/50 W Bp Pack

Deplasarea înainte

→ Împingeți mânerul de deplasare în față.

Trecerea peste obstacole

Trecerea peste obstacole fixe de până la 30 mm:

→ ridicăți clapeta pentru murdăria grosieră.

→ Treceți încet și cu grijă peste ele.

Trecerea peste obstacole fixe de peste 30 mm:

→ Trecerea peste obstacole se va face numai folosind o rampă adecvată.

Regim de măturare

PERICOL

Pericol de accidentare! Când clapeta pentru murdărie grosieră este deschisă, cilindrul de măturare poate arunca în față pietre sau criblură. Aveți grijă să nu puneți în pericol persoane, animale sau obiecte.

PRECAUȚIE

Nu măturați benzi de ambalare, sârme sau alte obiecte similare, deoarece acestea pot duce la deteriorarea mecanismului de măturare.

Notă: Pentru a atinge un rezultat optim de curățare, viteza de deplasare trebuie adaptată la condițiile existente.

Măturarea cu clapeta ridicată

Indicație: Pentru măturarea obiectelor mai mari, de o înălțime de până la 50 mm, de ex. cutii de conservă, clapeta pentru murdăria grosieră trebuie ridicată pentru scurt timp.

Ridicarea clapetei pentru murdăria grosieră:

→ Trageți mânerul pentru ridicarea clapetei pentru murdăria grosieră.

Coborârea clapetei pentru murdăria grosieră:

→ Eliberați mânerul pentru ridicarea clapetei pentru murdăria grosieră.

Notă: Un rezultat optim de curățare se obține doar dacă clapeta pentru murdăria grosieră este coborâtă complet.

Măturarea cu mătura laterală



→ Se eliberează dispozitivul de blocare al mânerului. Mătura laterală este coborâtă.

Coborârea cilindrului de măturare

KM 85/50 W Bp Adv

KM 85/50 W Bp Pack Adv



→ Se eliberează dispozitivul de blocare al mânerului. Cilindrul de măturare este coborât.

Măturarea podelelor uscate

Notă: În timpul utilizării, rezervorul de murdărie trebuie golit periodic.

Notă: În timpul utilizării, filtrul de praf trebuie curățat la intervale regulate.

Măturarea podelelor umede sau uscate

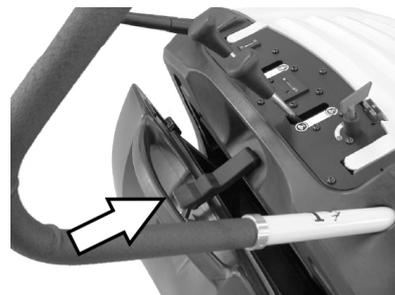

→ Se deschide închizătoarea rezervorului de murdărie și se lasă agățată.

Rezervorul de murdărie se deschide cca. 8 cm.

Notă: Astfel, filtrul de praf este protejat împotriva umezelii.

Curățarea filtrului de praf

→ Mișcați înainte și înapoi mânerul capului filtrului de mai multe ori.

Golirea rezervorului de mizerie

→ Curățați filtrul de praf.

→ Deschideți închizătoarea rezervorului de murdărie.



→ Extrageți închizătoarea.



→ Scoateți rezervorul de murdărie.

→ Golirea rezervorului de mizerie.

→ Împingeți spre interior rezervorul de murdărie.

→ Fixați închizătoarea la rezervorul de murdărie.

→ Închideți închizătoarea.

Indicație: Rezervorul de murdărie este dotat cu role de transport.

Oprirea aparatului

- Comutați întrerupătorul principal în poziția „0”.
- Deșurubați cheia întrerupătorului principal prin poziția "0" și trageți.
- Ridicați măturile laterale.
- (Numai varianta Adv)
Ridicați cilindrul de măturare.
- Blocați aparatul folosind frâna de imobilizare.

Transportul

⚠ PERICOL

Pericol de rănire și deteriorare a aparatului! La transport țineți cont de greutatea aparatului.

- Blocați aparatul folosind frâna de imobilizare.
- Deconectați acumulatorii.
- Fixați roțile aparatului cu o pană.
- Fixați aparatul cu curele de prindere sau frânghii.
- În cazul transportării în vehicule asigurați aparatul contra derapării și răsturnării conform normelor în vigoare.

→ KM 85/50 W Bp Adv

KM 85/50 W Bp Pack Adv

Rotiți dispozitivul de blocare al mânerului de deplasare în sens orar; dispozitivul de blocare este închis.



- 1 Zona de prindere de peste mânerul de deplasare
- 2 Zona de prindere de sub capacul aparatului

Indicație: Respectați marcajele pentru zonele de fixare de pe cadru (simbol cu lanț).

Depozitarea

⚠ PERICOL

Pericol de rănire și deteriorare a aparatului! La depozitare țineți cont de greutatea aparatului.

Scoaterea din funcțiune

Dacă mașina de măturat urmează să nu fie folosită o perioadă mai îndelungată, respectați următoarele puncte:

- Amplasați mașina de măturat pe o suprafață plană.
- Deșurubați cheia întrerupătorului principal prin poziția "0" și trageți.
- Blocați aparatul folosind frâna de imobilizare.
- Asigurați aparatul pentru ca să nu se poată deplasa din greșeală.

- KM 85/50 W Bp Adv
KM 85/50 W Bp Pack Adv
Rotiți dispozitivul de blocare al mânerului de deplasare în sens orar; dispozitivul de blocare este închis.
- (Numai varianta Adv)
Ridicați cilindrul de măturare.
- Ridicați măturile laterale.
- Curățați exteriorul și interiorul mașinii de măturat.
- Așezați aparatul într-un loc ferit și uscat.
- Deconectați acumulatorii.
- Încărcați acumulatorul și reîncărcați-l la un interval de aproximativ 2 luni.

Îngrijirea și întreținerea

Observații generale

- Reparațiile vor fi efectuate numai de service-uri autorizate sau de specialiști în domeniu care cunosc normele de protecție relevante.
- Aparatele pentru uz comercial folosite în mai multe locuri trebuie supuse unei verificări de siguranță conform VDE 0701.

Curățarea

PRECAUȚIE

Pericol de deteriorare! Curățarea aparatului nu trebuie să se facă cu furtunul sau cu jet de apă la presiune înaltă (pericol de scurtcircuit sau alte deteriorări).

Curățarea interiorului aparatului

⚠ Pericol

Pericol de accidentare! Purtați mască de protecție împotriva prafului și ochelari de protecție.

- Se deschide capacul aparatului.
- Curățați aparatul cu o cârpă.
- Curățați aparatul cu aer comprimat.
- Închideți capacul aparatului.

Curățarea exteriorului aparatului

- Curățați aparatul la exterior cu o cârpă umedă îmbibată cu soluție de curățare ușoară.

Notă: Nu utilizați agenți de curățare agresivi.

Intervale de întreținere

Contor ore de funcționare

KM 85/50 W Bp Adv
KM 85/50 W Bp Pack Adv

Notă: Contorul pentru orele de funcționare indică intervalele de întreținere.

Întreținerea de către client

Lucrări de întreținere zilnice:

- Verificați cilindrul de măturare și mătura laterală pentru a vedea dacă sunt uzate și dacă nu s-au prins benzi în ele.
- Verificați funcționarea tuturor elementelor de comandă.
- Verificați funcționarea tuturor lămpilor de control.

Lucrări de întreținere săptămânale:

- Verificați tensionarea, uzura și funcționarea curelei de transmisie și a lanțului de transmisie.
- Verificați dacă cablurile bowden și părțile mobile se mișcă ușor.
- Verificați barele de etanșare de la filtrul de praf.
- Verificați funcționarea sistemului de curățare a filtrului.
- Verificați uzura și setarea barelor de etanșare în zona de măturare.
- Verificați zona de măturare a cilindrului de măturare.
- Verificați funcționarea cilindrului de măturare și a măturii laterale.
- Curățați filtrul de praf.

Notă: Descrierea o găsiți în capitolul Lucrări de întreținere.

Notă: În cazul întreținerii de către client, toate lucrările de service și de întreținere trebuie să fie efectuate de un specialist. Dacă este nevoie, se poate apela la ajutorul unui partener Kärcher autorizat.

Întreținerea de către service

Întreținere după 5 de ore de funcționare:

- Efectuați prima inspecție.

Întreținere la fiecare 50 de ore de funcționare

Întreținere la fiecare 100 de ore de funcționare:

Întreținere la fiecare 500 de ore de funcționare

Notă: Pentru a avea dreptul la garanție, în perioada de garanție toate lucrările de service și de întreținere trebuie să fie efectuate de un service Kärcher autorizat, conform caietului de service.

Lucrări de întreținere

Pregătirea:

- Amplasați mașina de măturat pe o suprafață plană.
- Deșurubați cheia întrerupătorului principal prin poziția "0" și trageți.
- Blocați aparatul folosind frâna de imobilizare.
- KM 85/50 W Bp Adv
KM 85/50 W Bp Pack Adv
Rotiți dispozitivul de blocare al mânerului de deplasare în sens orar; dispozitivul de blocare este închis.

Măsuri de siguranță generale

⚠ PERICOL

Pericol de accidentare!

Motorul funcționează din inerție 3 - 4 secunde după ce a fost oprit. În acest interval nu vă apropiați de zona sistemului de acțiune.

- Înaintea lucrărilor la instalația electrică trebuie scoasă fișa acumulatorului sau acumulatorul trebuie decuplat.
- Înaintea curățării și întreținerii aparatului, a înlocuirii componentelor sau a trecerii la altă funcție, opriți aparatul, scoateți cheia întrerupătorului principal și scoateți fișa acumulatorului sau decuplați acumulatorul.

Verificarea stării de încărcare a bateriilor

→ Comutați întrerupătorul principal în poziția „1”.

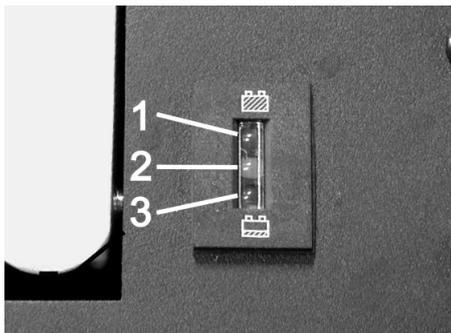

- 1 Verde: Acumulatori încărcăți
- 2 Galben: Timp de funcționare rămas cca. 5...10 minute
- 3 Roșu: Aparatul se oprește - încărcăți acumulatorii

Verificarea cilindrului de măturare

→ Blocați aparatul folosind frâna de imobilizare.

→ Scoateți rezervorul de mizerie.

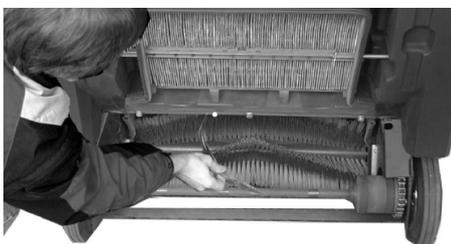

→ Îndepărtați benzile sau șnururile prinse în cilindrul de măturare.

Înlocuirea cilindrului de măturare

Este necesară înlocuirea dacă se constată un rezultat de măturare nesatisfăcător datorită uzurii periiilor.

→ KM 85/50 W Bp Adv

KM 85/50 W Bp Pack Adv

Rotiți dispozitivul de blocare al mânerului de deplasare în sens antiorar; dispozitivul de blocare este deschis.

→ Scoateți rezervorul de mizerie.

→ Înclinați aparatul spre spate pe mânerul de deplasare.

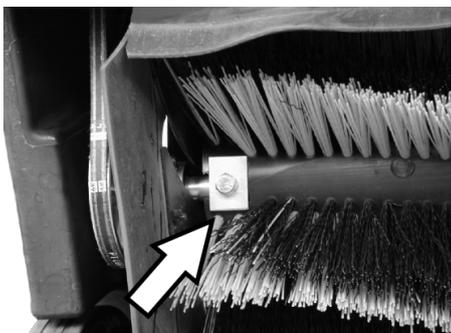

→ Deșurubați șuruburile de fixare din partea dreaptă și din partea stângă.

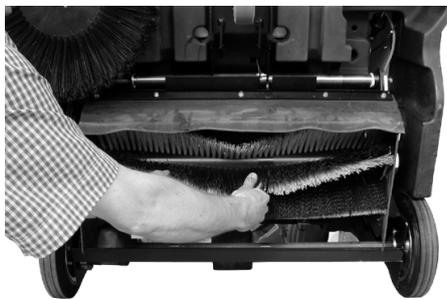

→ Extrageți cilindrul de măturare spre partea inferioară.

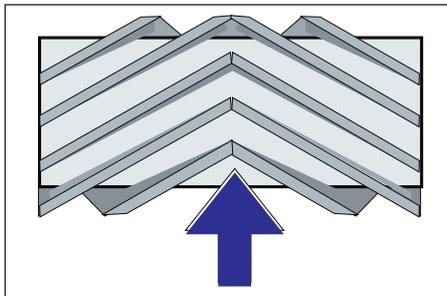

Poziția de montare a cilindrului de măturat în direcția de deplasare

→ Montați un nou cilindru de măturare și fixați-l.

Notă: Atenție la poziția garniturii de perii la montarea noului cilindru de măturare.

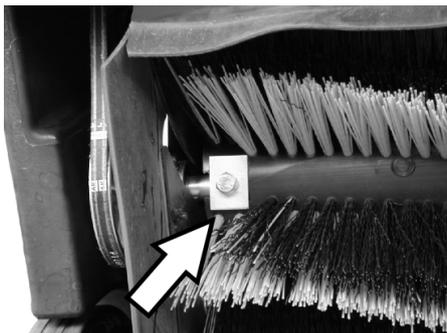

Atenție la poziția corectă a plăcilor dreptunghiulare de fixare. Trebuie să suprapuneți cilindrul de măturare sus și jos.

Indicație: Zona de măturare trebuie setată din nou după montarea noului cilindru de măturare.

Verificarea și reglarea zonei de măturare a cilindrului de măturare

→ Ridicați în față mașina de măturat și deplasați-o pe o suprafață plană și netedă, acoperită în mod vizibil cu praf sau cretă

→ Blocați aparatul folosind frâna de imobilizare.

→ Permiteți rotirea cilindrului de măturare cca. 15-30 secunde.

→ Ridicați în față mașina de măturat și deplasați-o în lateral.

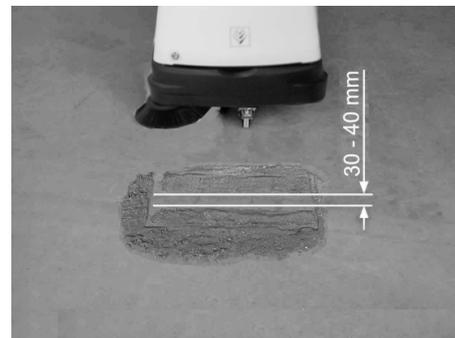

Forma zonei de măturare constituie un triunghi dreptunghic echilateral, cu o lățime cuprinsă între 30-40 mm.

■ Reglarea lățimii zonei de măturare:

KM 85/50 W Bp Adv

KM 85/50 W Bp Pack Adv

Indicație: Dacă suprafața de măturare este prea mică și cablul bowden este tensionat atunci când cilindrul de măturare este coborât trebuie reglat cablul bowden.



→ Setarea zonei de măturat la cablul bowden.

→ Verificați zona de măturare.

■ Reglarea lățimii zonei de măturare:

KM 85/50 W Bp

KM 85/50 W Bp Pack



1 Cap hidraulic

→ Acționați capul hidraulic:

– În direcția acelor de ceasornic: zona de măturare este redusă

– În direcția opusă acelor de ceasornic: zona de măturare este mărită

→ Verificați zona de măturare.

Înlocuirea măturii laterale

Este necesară înlocuirea dacă se constată un rezultat de măturare nesatisfăcător datorită uzurii periilor.

→ KM 85/50 W Bp Adv

KM 85/50 W Bp Pack Adv

Rotiți dispozitivul de blocare al mânerului de deplasare în sens antiorar; dispozitivul de blocare este deschis.

→ Scoateți rezervorul de mizerie.

→ Înclinați aparatul spre spate pe mânerul de deplasare.



→ Deșurubați cele 3 șuruburi din partea inferioară a măturii laterale.

→ Scoateți mătura laterală.

→ Introduceți și înșurubați bine noua mătura laterală în piesa de antrenare.

→ Înclinați aparatul înainte.

Setarea coborârii măturii laterale

Este necesară reglarea, dacă se constată un rezultat de măturare nesatisfăcător a măturii laterale datorită uzurii periilor.

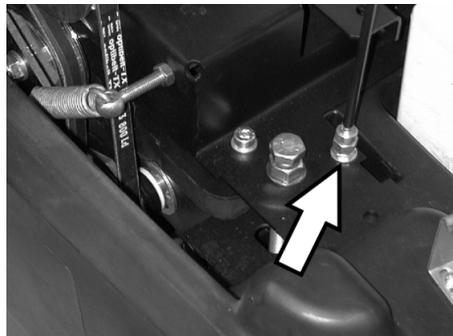

→ Desfaceți contrapiulița.

→ Reglați șurubul de reglare.

→ Înșurubați bine contrapiulița.

Setarea ridicării clapetei pentru murdăria grosieră

– Este necesară reglarea, dacă clapeta pentru murdăria grosieră nu poate fi ridicată suficient.

– Dacă rezultatul măturării devine nesatisfăcător, de ex. din cauza uzurii lamelei anterioare, cablul bowden trebuie puțin detensionat.

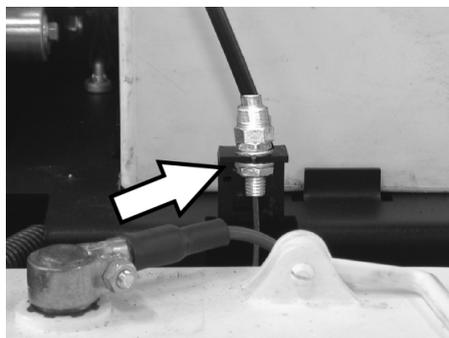

→ Desfaceți contrapiulița.

→ Reglați șurubul de reglare.

→ Înșurubați bine contrapiulița.

Reglarea și înlocuirea barelor de etanșare

Dacă rezultatul măturării devine nesatisfăcător din cauza uzurii barelor de etanșare, acestea trebuie reglate sau înlocuite.

→ KM 85/50 W Bp Adv

KM 85/50 W Bp Pack Adv

Rotiți dispozitivul de blocare al mânerului de deplasare în sens antiorar; dispozitivul de blocare este deschis.

→ Scoateți rezervorul de mizerie.

→ Înclinați aparatul spre spate pe mânerul de deplasare.

■ Bara anterioară de etanșare



→ Slăbiți fixarea barei de etanșare.

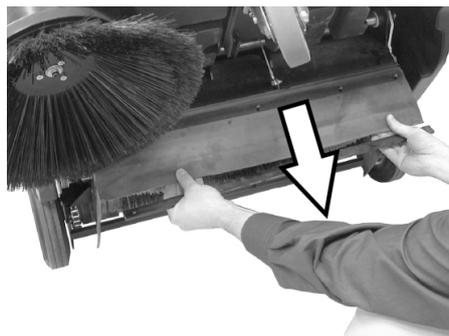

→ Reglați descendent bara de etanșare, prin împingere în orificiile alungite (ovalizate).

→ Strângeți șuruburile de fixare ale barei de etanșare.

→ Ridicați aparatul și deplasați-l înainte pe o distanță scurtă.

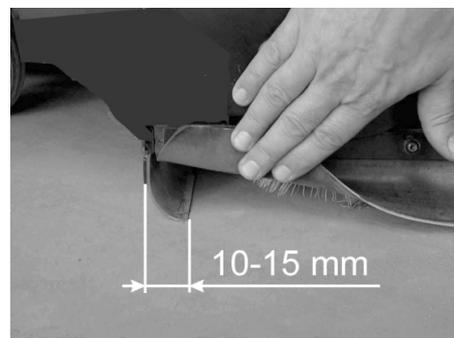

→ Reglați distanța barei de etanșare față de pământ, astfel încât să se plaseze spre spate după un momentum de 10-15 mm.

Indicație: Dacă zona setată nu mai este suficientă, bara de etanșare este uzată și trebuie înlocuită.

■ Bara de etanșare din spate

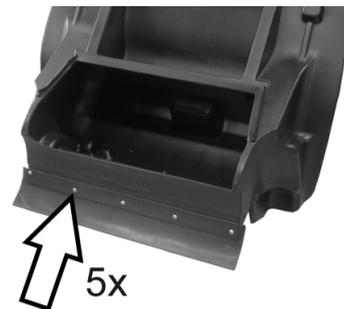

→ Scoateți rezervorul de mizerie.

→ Slăbiți fixarea barei de etanșare.

→ Înlocuirea barei de etanșare.

→ Strângeți fixarea barei de etanșare.

■ Bare de etanșare laterale

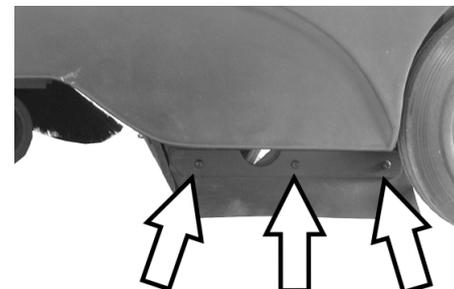

→ Slăbiți fixarea barei de etanșare.

→ Înlocuirea barei de etanșare.

→ Înșurubați noua bară de etanșare, dar nu strângeți încă.

→ Împingeți în jos suportul cu 1-2 mm pentru a regla distanța față de pământ.

→ Amplasarea barei de etanșare.

→ Strângeți fixarea barei de etanșare.

Înlocuirea filtrului de praf

⚠️ AVERTIZARE

Goliți rezervorul de murdărie înainte de înlocuirea filtrului de praf. La efectuarea unor lucrări la instalația de filtrare purtați mască de protecție. Respectați măsurile de siguranță când manipulați pulberile.

- ➔ Blocați aparatul folosind frâna de imobilizare.
- ➔ Scoateți rezervorul de mizerie.



- ➔ Îndepărtați șplintul barei vibratorului.
- ➔ Demontați bara.

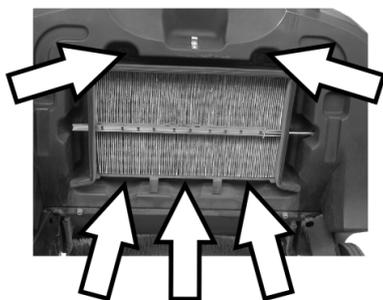

- ➔ Deșurubați șuruburile.



- ➔ Îndepărtați cadrele de tablă.
- ➔ Înlocuiți filtrul de praf.

Notă: Aveți grijă ca lamelele să rămână intacte atunci când montați noul filtru.

Înlocuirea siguranței/Resetarea siguranței automate

KM 85/50 W Bp Adv
KM 85/50 W Bp Pack Adv

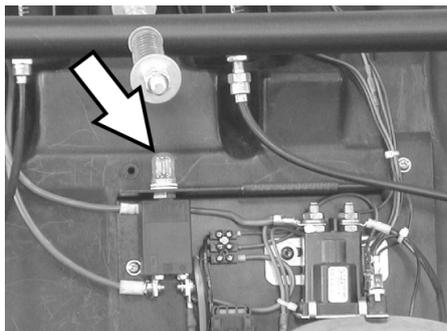

Resetați siguranța automată F1:
➔ Apăsați butonul.

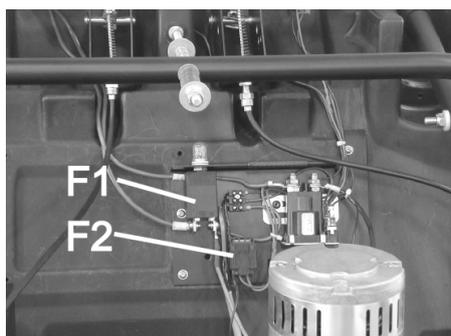

F1	Siguranța circuitului de sarcină, siguranță automată (50)
F2	Siguranța circuitului de comandă, siguranță fuzibilă (3 A)

- ➔ Îndepărtați capacul cu ajutorul unei șurubelnițe.
- ➔ Înlocuiți siguranța arsă.
- ➔ Puneți capacul la loc.

Indicație: Siguranța automată trebuie să fie apăsată.

KM 85/50 W Bp
KM 85/50 W Bp Pack

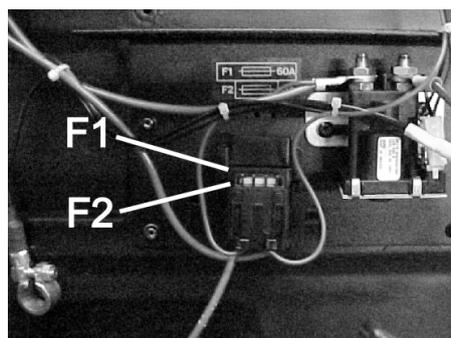

F1	Siguranța circuitului de sarcină, siguranță fuzibilă (60 A)
F2	Siguranța circuitului de comandă, siguranță fuzibilă (3 A)

- ➔ Îndepărtați capacul cu ajutorul unei șurubelnițe.
- ➔ Înlocuiți siguranța arsă.
- ➔ Puneți capacul la loc.

Accesorii

	Nr. de comandă
Mătura laterală Perii standard pentru suprafețele din interior și exterior.	6.906-132.0
Mătură laterală, moale Pentru pulberi de pe suprafețele din interior, rezistență la umezeală.	6.905-626.0
Mătură laterală, dură Utilă la îndepărtarea murdăriei persistente din exterior, rezistență la umezeală.	6.905-625.0
Cilindru de măturare standard KM 85/50 W Bp KM 85/50 W Bp Pack Rezistență la uzură și umezeală. Perii universale pentru curățenie interioară și exterioară.	6.906-509.0
Cilindru de măturare, profesional KM 85/50 W Bp Adv KM 85/50 W Bp Pack Adv Pentru utilizare profesională, rezistență deosebită la uzură.	6.906-508.0
Filtru de praf Filtrul cu pliuri plate se înlocuiește cel puțin o dată pe an. Rezistent la umezeală, lavabil. Acțiunea filtrului > 99,9%, corespunde categoriei C a ZH 1/487 a BIA.	5.731-585.0

Acumulatori recomandați

12 V

* aparatul trebuie prevăzut cu 2 baterii

KM 85/50 W Bp Pack Adv	Nr. de comandă
Baterie care nu necesită întreținere 105 Ah	6.654-141.0
KM 85/50 W Bp Adv	Nr. de comandă
Baterie care nu necesită întreținere 76 Ah	6.654-301.0
KM 85/50 W Bp Pack	Nr. de comandă
80 Ah, necesită întreținere ușoară	6.654-048.0

Încărcătoare recomandate

24 V

	Nr. de comandă
KM 85/50 W Bp Pack Adv	6.654-140.0
KM 85/50 W Bp Adv	6.654-102.0
KM 85/50 W Bp Pack	6.654-067.0

Remedierea defecțiunilor

Defecțiunea	Remedierea
Aparatul nu pornește	Încărcați acumulatorii
	Verificați siguranțele, dacă este cazul apăsați siguranța automată sau înlocuiți siguranța
	Luați legătura cu service-ul Kärcher autorizat
Motorul rulează, dar aparatul nu se deplasează	Verificați curelele și lanțurile
	Varianta Adv: Slăbiți dispozitivul de blocare al mânerului de deplasare
	Luați legătura cu service-ul Kärcher autorizat
Aparatul se oprește la deplasarea pe o pantă	Evitați traseele cu multe pante
	Luați legătura cu service-ul Kärcher autorizat
Aparatul nu mătură bine	Verificați uzura cilindrului de măturare și a măturii laterale, dacă este nevoie înlocuiți-le
	Verificați funcționarea și tensionarea curelelor; dacă este necesar acestea se înlocuiesc
	Reglați zona de măturare
	Înlocuiți cilindrul de măturare
	Luați legătura cu service-ul Kärcher autorizat
Aparatul face praf	Verificați, curățați sau înlocuiți filtrul de praf
	Goliți rezervorul de mizerie
	Înlocuiți profilul de etanșare de la rezervorul de murdărie
	Verificați uzura barelor de etanșare, iar dacă este necesar acestea se reglează sau se înlocuiesc
Măturarea nu se face bine pe margini	Reglați coborârea măturii laterale
	Înlocuiți mătura laterală
	Luați legătura cu service-ul Kärcher autorizat
Sistemul de ridicare a măturilor laterale nu funcționează	Verificați cablul bowden al dispozitivului de ridicare a măturilor laterale
	Luați legătura cu service-ul Kärcher autorizat
KM 85/50 W Bp Pack Adv Lampa galbenă de control al încărcătorului de baterii clipește	vezi instrucțiunile de utilizare ale încărcătorului
	Luați legătura cu service-ul Kärcher autorizat

Declarație de conformitate CE

Prin prezenta declarăm că aparatul desemnat mai jos corespunde cerințelor fundamentale privind siguranța în exploatare și sănătatea incluse în directivele CE aplicabile, datorită conceptului și a modului de construcție pe care se bazează, în varianta comercializată de noi. În cazul efectuării unei modificări a aparatului care nu a fost convenită cu noi, această declarație își pierde valabilitatea.

Produs: Mașină de măturat și aspirat
Tip: 1.351-xxx

Directive EG respectate:
2006/42/CE (+2009/127/CE)
2004/108/CE
2000/14/CE

Norme armonizate utilizate:

EN 60335-1
EN 60335-2-29: 2004+A2: 2010
EN 60335-2-72
EN 55014-1: 2006+A1: 2009+A2: 2011
EN 55014-2: 1997+A1: 2001+A2: 2008
EN 61000-3-2: 2006+A1: 2009+A2: 2009
EN 61000-3-3: 2013
EN 62233: 2008

Procedura de evaluare a conformității:

2000/14/CE: Anexa V

Nivel de zgomot dB(A)

măsurat: 82
garantat: 83

Semnatarii acționează în numele și prin împuternicirea conducerii societății.

H. Jenner
CEO

S. Reiser
Head of Approbation

Însărcinat cu elaborarea documentației:
S. Reiser

Alfred Kärcher GmbH & Co. KG
Alfred-Kärcher-Str. 28 - 40
71364 Winnenden (Germany)
Tel.: +49 7195 14-0
Fax: +49 7195 14-2212

Winnenden, 2012/04/01

Garanție

În fiecare țară sunt valabile condițiile de garanție publicate de distribuitorul nostru din țara respectivă. Eventuale defecțiuni ale acestui aparat, care survin în perioada de garanție și care sunt rezultatul unor defecte de fabricație sau de material, vor fi remediate gratuit. Pentru a putea beneficia de garanție, prezentați-vă cu chitanța de cumpărare la magazin sau la cea mai apropiată unitate de service autorizată.

Date tehnice

		KM 85/50 W Bp 1.351-107.0	KM 85/50 W Bp Adv 1.351-108.0	KM 85/50 W Bp Pack 1.351-114.0	KM 85/50 W Bp Pack Adv 1.351-115.0
Datele aparatului					
Lungime x lățime x înălțime	mm	1355 x 910 x 1155	1355 x 910 x 1155	1355 x 910 x 1155	1355 x 910 x 1155
Masa	kg	115	115	175	195
Viteza de deplasare și de măturare	km/h	4,5	4,5	4,5	4,5
Capacitatea de urcare (max.)	%	2	2 (15 cu frână auxili- ară 2.640-301.0)	2	2 (15 cu frână auxili- ară 2.640-301.0)
Diametrul cilindrului de măturare	mm	250	250	250	250
Diametrul măturii laterale	mm	410	410	410	410
Capacitatea de aspirare max.	m ² /h	3825	3825	3825	3825
Lățimea de lucru fără măturile laterale	mm	610	610	610	610
Lățimea de lucru cu măturile laterale	mm	850	850	850	850
Volumul rezervorului de mizerie	l	50	50	50	50
Clasa de protecție, protecție la stropi	--	IPX 3	IPX 3	IPX 3	IPX 3
Motorul					
Tip	--	Motor cu magnet permanent alimentat de curent continuu	Motor cu magnet permanent alimentat de curent continuu	Motor cu magnet permanent alimentat de curent continuu	Motor cu magnet permanent alimentat de curent continuu
Tensiune	V	24	24	24	24
Putere nominală	W	750	750	750	750
Turația	1/min	2600	2600	2600	2600
Acumulatori					
Tip	--	--	--	2x 12 V, necesită în- grijire puțină	2x 12 V, nu necesită îngrijire
Capacitate	Ah	--	--	80	100
Durata de funcționare după mai mul- te încărcări	h	ca. 2,7	ca. 2,7	ca. 2,7	ca. 2,7
Sistem de filtrare și aspirare					
Suprafața de filtrare a filtrului de praf fin	m ²	2,3	2,3	2,3	2,3
Categoria de utilizare: filtru pentru praf care nu este nociv	--	L	L	L	L
Subpresiune nominală a sistemului de aspirare	mbar	4	4	4	4
Debitul nominal al sistemului de aspi- rare	l/s	45	45	45	45
Condiții de mediu					
Temperatura	°C	între -5 și +40	între -5 și +40	între -5 și +40	între -5 și +40
Umiditatea aerului, fără condens	%	0 - 90	0 - 90	0 - 90	0 - 90
Valori determinate conform EN 60335-2-72					
Emisia de zgomote					
Nivel de zgomot L _{pA}	dB(A)	66	66	66	66
Nesiguranță K _{pA}	dB(A)	1	1	1	1
Nivelul puterii energiei L _{WA} + nesigu- ranță K _{WA}	dB(A)	83	83	83	83
Vibrații aparat					
Valoarea vibrației mână-braț	m/s ²	<2,5	<2,5	<2,5	<2,5
Nesiguranță K	m/s ²	0,2	0,2	0,2	0,2

 Pred prvým použitím vášho zariadenia si prečítajte tento pôvodný návod na použitie, konajte podľa neho a uschovajte ho pre neskoršie použitie alebo pre ďalšieho majiteľa zariadenia. Pred prvým uvedením do prevádzky si bezpečnostne predpisy musíte prečítať bezpečnostné pokyny č. 5 956-250!

Obsah

Bezpečnostné pokyny	SK	..	1
Všeobecné pokyny	SK	..	1
Symbody v návode na obsluhu	SK	..	1
Funkcia	SK	..	2
Používanie výrobku v súlade s jeho určením	SK	..	2
Vhodné povrchy	SK	..	2
Ochrana životného prostredia	SK	..	2
Ovládacie a funkčné prvky	SK	..	3
Ovládací panel	SK	..	3
Hlavný vypínač	SK	..	3
Farebné označenie	SK	..	3
Otvorenie krytu zariadenia	SK	..	4
Uzavretie krytu prístroja	SK	..	4
Pred uvedením do prevádzky	SK	..	4
Vyloženie	SK	..	4
Montáž bočnej metly	SK	..	4
Batérie	SK	..	4
Uvedenie do prevádzky	SK	..	5
Všeobecné pokyny	SK	..	5
Práce kontroly a údržby	SK	..	5
Prevádzka	SK	..	6
Spustenie stroja	SK	..	6
Jazda s prístrojom	SK	..	6
Zametanie	SK	..	6
Vyčistenie prachového filtra	SK	..	6
Vyprázdnenie nádoby na smeti	SK	..	6
Vypnutie prístroja	SK	..	7
Preprava	SK	..	7
Uskladnenie	SK	..	7
Odstavenie	SK	..	7
Starostlivosť a údržba	SK	..	7
Všeobecné pokyny	SK	..	7
Čistenie	SK	..	7
Intervaly údržby	SK	..	7
Údržbárske práce	SK	..	7
Príslušenstvo	SK	..	10
Odporúčané batérie	SK	..	10
Odporúčané nabíjačky	SK	..	10
Pomoc pri poruchách	SK	..	11
Vyhlásenie o zhode s normami EÚ	SK	..	11
Záruka	SK	..	11
Technické údaje	SK	..	12

Bezpečnostné pokyny

Všeobecné pokyny

Keď pri vybaľovaní zistíte chybu, ktorá vznikla pri preprave, informujte Vášho predajcu.

- Štítky s varovaním a upozornením, umiestnené na stroji, podávajú dôležité pokyny pre bezpečnú prevádzku.
- Popri pokynoch v návode na obsluhu je potrebné zohľadniť aj všeobecné bezpečnostné predpisy vyplývajúce zo zákonov.

Prevádzka s pohybom

Nebezpečenstvo

Nebezpečenstvo poranenia!

V prípade príliš veľkého stúpania hrozí nebezpečenstvo prevrátenia.

Nebezpečenstvo prevrátenia u veľkého bočného sklonu

→ KM 85/50 W Bp

KM 85/50 W Bp Pack

V smere jazdy prekonávať iba stúpania do 2%.

Naprieč smeru jazdy prekonávať iba stúpania do 2%.

→ KM 85/50 W Bp Adv

KM 85/50 W Bp Pack Adv

V smere jazdy prekonávať iba stúpania do 15%.

Naprieč smeru jazdy prekonávať iba stúpania do 2%.

Nebezpečenstvo prevrátenia na nestabilnom podklade.

→ *Strojom pohybujte výlučne na pevnom podklade.*

– Zásadne sa musia dodržiavať predpisy, pravidlá a nariadenia, ktoré platia pre motorové vozidlá

– Obsluha musí používať prístroj v súlade s určením. Pri svojom spôsobe jazdy musí zohľadniť miestne danosti a pri práci s prístrojom dávať pozor na tretie osoby, predovšetkým na deti.

– Prístroj smú používať iba osoby, ktoré sú poučené o ovládaní alebo preukázali svoje schopnosti obsluhovať ho a sú výslovne poverené použitím.

– Prístroj nesmú prevádzkovať deti alebo mladiství.

→ Aby str zabránili používaniu prístroja nepovolanými osobami, vytiahnite kľúčik hlavného vypínača.

→ Stroj sa nesmie nikdy ponechať bez dozoru, kým je motor v činnosti. Obsluha smie stroj opustiť až vtedy, keď sa motor zastaví, stroj sa zaistí proti neúmyselnému pohybu, zatiahne sa parkovacia brzda a vytiahnu sa kľúče zo zapalovania.

Prístroje s prevádzkou na batériu

Upozornenie: Nárok na záruku vzniká iba vtedy, ak sa používajú batérie alebo nabíjačky prístroje, ktoré doporučuje firma Kärcher.

- Bezpodmienečne je potrebné dodržiavať návod na obsluhu výrobcu batérie a nabíjačky. Pri manipulácii s batériami rešpektujte zákonné odporúčania.
- Batérie nikdy nenechávajú stáť vo vybitom stave, ale ich nechajte čo najskôr znova nabiť.
- Aby sa predišlo vzniku plazivých prúdov, udržiavajte batérie vždy čisté a suché. Chrániť pred nečistotami, napr. kovovým prachom.
- Na batériu nekladte žiadne nástroje ani podobné veci. Skrat a nebezpečie výbuchu.
- V blízkosti batérie alebo v priestore nabíjačiek nikdy nemanipulujte s otvoreným plameňom, nevykonávajte práce, pri ktorých vznikajú iskry a nefajčíte. Nebezpečenstvo výbuchu.
- Nedotýkať sa horúcich dielcov, napríklad pohonového motora (riziko popálenia).
- S kyselinou do batérií manipulujte opatrne. Dodržiavajte príslušné bezpečnostné predpisy!
- Staré batérie je potrebné likvidovať podľa smernice EU 91/157 EHS tak, aby sa vyhovelo požiadavkám na ochranu životného prostredia.

Príslušenstvo a náhradné diely

- Používať možno iba príslušenstvo a náhradné diely schválené výrobcom. Originálne príslušenstvo a originálne náhradné diely zaručujú bezpečnú a bezporuchovú prevádzku stroja.
- Výber najčastejšie potrebných náhradných dielov nájdete na konci prevádzkového návodu.
- Ďalšie informácie o náhradných dieloch získate na stránke www.kaercher.com v oblasti Servis.

Symbody v návode na obsluhu

NEBEZPEČENSTVO

Varuje pred bezprostredne hroziacim nebezpečenstvom, ktoré spôsobí vážne zranenia alebo smrť.

VÝSTRAHA

V prípade možnej nebezpečnej situácie by mohlo dôjsť k vážnemu zraneniu alebo smrti.

UPOZORNENIE

Upozornenie na možnú nebezpečnú situáciu, ktorá by mohla viesť k ľahkým zraneniam alebo vecným škodám.

Funkcia

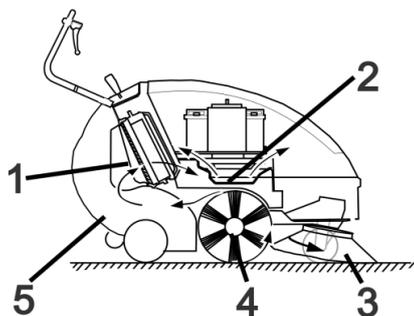

Zametací stroj pracuje na princípe prehadzovania.

- Bočná kefa (3) čistí rohy a hrany zamestanej plochy a prehadzuje nečistotu do dráhy zametacieho valca.
- Rotujúci zametací valec (4) posúva nečistoty priamo do zásobníka na smeti (5).
- Prach zvířený v nádobe sa oddeľuje prachovým filtrom (1) a prefiltrovaný čistý vzduch sa odsáva pomocou odsávacieho ventilátora (2).

Používanie výrobku v súlade s jeho určením

Tento zametací stroj používajte výhradne podľa údajov v tomto návode na prevádzku.

- Pred použitím skontrolujte, či sa prístroj a jeho pracovné vybavenie nachádzajú v riadnom stave a či je zabezpečená ich prevádzková bezpečnosť. Pokiaľ nie je stav v poriadku, nesmie sa používať.
- Tento zametací stroj je určený na zametanie znečistených plôch vo vnútorných a vonkajších priestoroch.
- Stroj nie je určený na čistenie verejných komunikácií.
- Zariadenie nie je vhodné na vysávanie zdraviu škodlivého prachu.
- Na zariadení sa nesmú vykonať žiadne zmeny.
- Nikdy nevysávajte výbušné kvapaliny, horľavé plyny ako aj neriedené kyseliny a rozpúšťadlá! K tomu patria benzín, rozpúšťadlá farieb alebo vykurovací olej, ktoré vírením s nasávaným vzduchom môžu tvoriť výbušné pary alebo zmesi, ďalej acetón, neriedené kyseliny a rozpúšťadlá, pretože porušujú materiály použité na prístroji.
- Nenametať alebo nenasávať žiadne horiace alebo tlejúce predmety.
- Zariadenie je vhodné iba na povrchy uvedené v návode na použitie.
- Smie sa jazdiť iba po plochách schválených pre použitie stroja dodávateľom alebo ním poverenými osobami.
- Zdržiať sa v nebezpečnej zóne je zakázané. Prevádzka v priestoroch ohrozených výbuchom je zakázaná.
- Všeobecne platí: Nepribližovať sa s ľahko horľavými látkami do blízkosti stroja (Nebezpečenstvo výbuchu/požiaru).

Vhodné povrchy

- Asfalt
- Priemyselné podlahy
- Podlahové krytiny
- Betón
- Dlažobné kamene

Ochrana životného prostredia



Obalové materiály sú recyklovateľné. Obalové materiály láskavo nevyhadzujte do komunálneho odpadu, ale odovzdajte ich do zberne druhotných surovín.



Vyradené stroje obsahujú hodnotné recyklovateľné látky, ktoré by sa mali opäť zužitkovať. Batérie a akumulátory obsahujú látky, ktoré sa nesmú dostať do životného prostredia. Staré zariadenia, batérie a akumulátory preto láskavo odovzdajte do vhodnej zberne odpadových surovín.

Pokyny k zloženiu (REACH)

Aktuálne informácie o zložení nájdete na:

www.kaercher.com/REACH

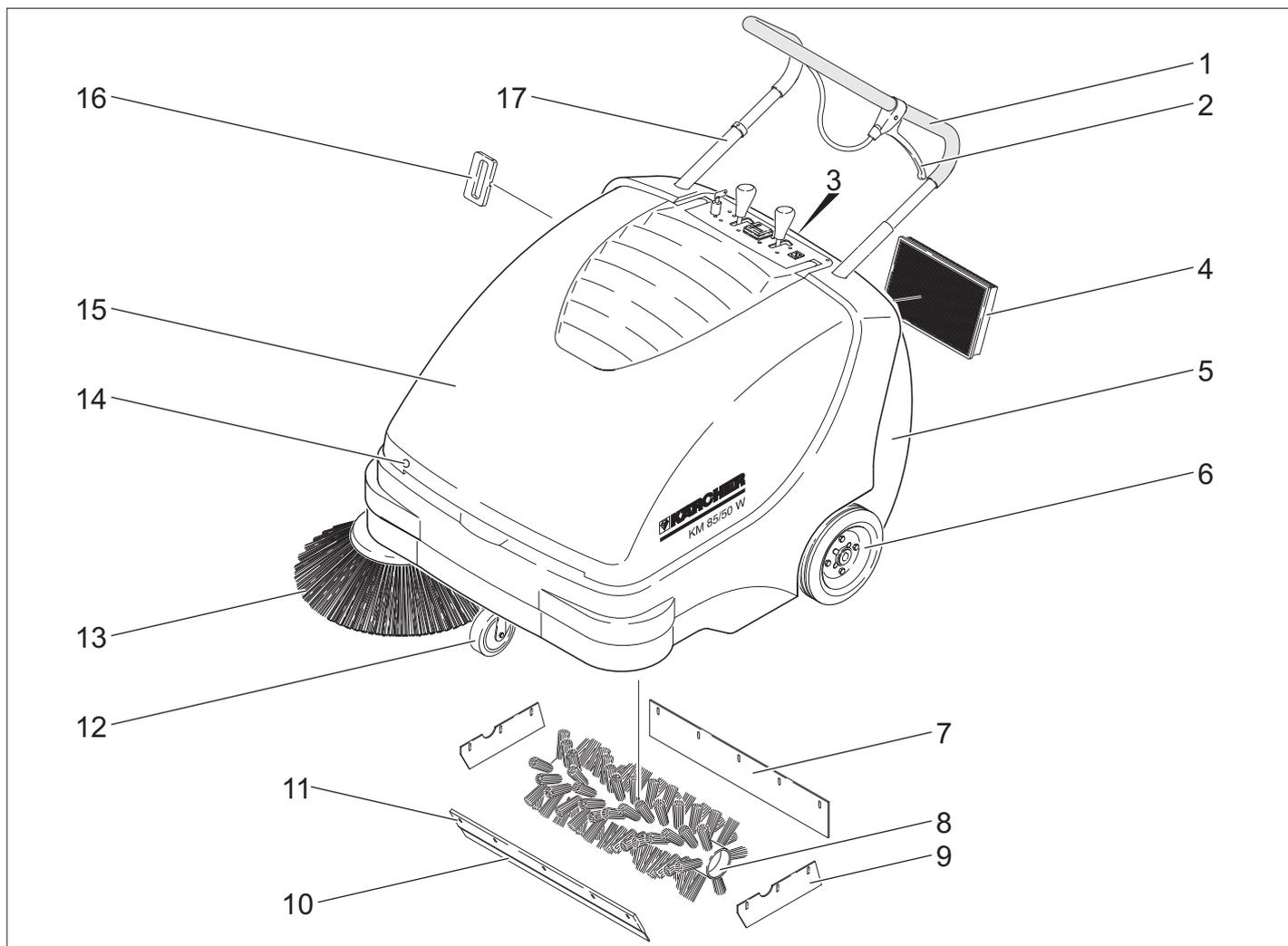

- 1 Posuvná rukoväť
- 2 Páka na spúšťanie a zdvíhanie klapky hrubých nečistôt
- 3 Uzáver nádoby na nečistoty
- 4 Prachový filter
- 5 Nádrž na smeti
- 6 Hnacie kolesá
- 7 Zadná tesniaca lišta
- 8 Zametací valec
- 9 Bočná tesniaca lišta
- 10 Predná tesniaca lišta
- 11 Klapka hrubých nečistôt
- 12 Otočné koliesko s ručnou brzdou
- 13 Bočná kefa
- 14 Uzáver krytu
- 15 Kryt prístroja
- 16 Čistenie prachového filtra
- 17 Zablokovanie posuvného ramena
KM 85/50 W Bp Adv
KM 85/50 W Bp Pack Adv

Ovládací panel

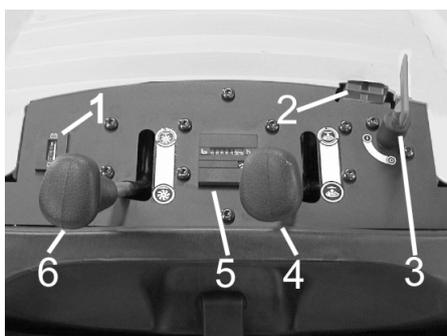

- 1 Ukazovateľ kontroly nabitia batérií
- 2 Zásuvka nabijania batérie
KM 85/50 W Bp
KM 85/50 W Bp Adv
- 3 Hlavný vypínač
- 4 Zdvihnutie alebo spustenie bočnej metly
- 5 Počítadlo prevádzkových hodín
KM 85/50 W Bp Adv
KM 85/50 W Bp Pack Adv
- 6 Zdvihnutie alebo spustenie zametacieho valca
KM 85/50 W Bp Adv
KM 85/50 W Bp Pack Adv

Hlavný vypínač

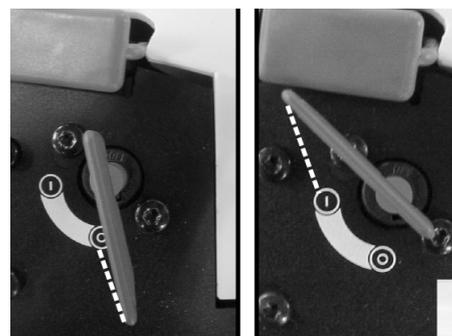

0	Motor vyp
1	Motor zap

Kľúčik vytiahnite:
Kľúčik hlavného vypínača otočte do polohy „0“ a vytiahnite.

Farebné označenie

- Ovládacie prvky pre čistiaci proces sú žlté.
- Ovládacie prvky pre údržbu a servis sú svetlosivé.

Otvorenie krytu zariadenia

Upozornenie: Kryt zariadenia sa uzamkne kľúčikom hlavného vypínača. Kľúč sa dá vytiahnuť iba vtedy, ak je kryt prístroja zablokovaný.

- Kľúč hlavného vypínača zasuňte do zámku krytu a otočte o 180°.
- Otvorte kryt (kapotu) stroja.



- Kryt zariadenia zaistíte pred pádom podperou.

Uzavretie krytu prístroja

- Odoberte podperu krytu.
- Uzavrieť kryt prístroja.
- Kryt zariadenia uzamknite kľúčom hlavného vypínača.

Pred uvedením do prevádzky

Vyloženie

NEBEZPEČENSTVO

Nebezpečenstvo zranenia a poškodenia! Na vykladanie zariadenia nepoužívajte vysokozdvíhací vozík.

Pri vykladaní postupujte nasledovným spôsobom:

- Baliacu plastovú pásku rozstrihnite a odstráňte fóliu.
- Odstráňte drevené klíny zaisťujúce kolesá a zariadenie zdvihnite ručne z palety.

Montáž bočnej metly

- KM 85/50 W Bp Adv
KM 85/50 W Bp Pack Adv
Zablokovanie posuvného ramena otočte v smere pohybu hodinových ručičiek. Uzáver je uvoľnený.
- Odoberte nádobu na smeti.
- Zariadenie vyklopte na posuvnom ramene smerom dozadu.

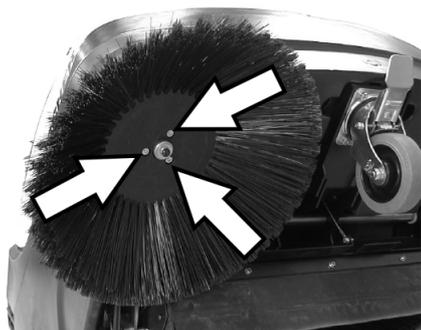

- Bočnú metlu nasuňte na unášač a pevne ju priskrutkujte.
- Prístroj sklopte smerom dopredu.

Batérie

Bezpečnostné pokyny pre batérie

Pri zaobchádzaní s batériami bezpodmienečne dodržiavajte nasledujúce výstražné upozornenia:

	<i>Dodržiavajte pokyny uvedené na batérii, v návode na použitie a v prevádzkovom návode pre vozidlo!</i>
	<i>Používajte ochranné okuliare!</i>
	<i>Udržiavajte deti v dostatočnej vzdialenosti od kyselín a batérii!</i>
	<i>Nebezpečenstvo výbuchu!</i>
	<i>Oheň, iskry, otvorené svetlo a fajčenie sú zakázané!</i>
	<i>Nebezpečenstvo poleptania!</i>
	<i>Prvá pomoc!</i>
	<i>Výstražné upozornenie!</i>
	<i>Likvidácia!</i>
	<i>Nehádzajte batérie do domového odpadu!</i>

Nebezpečenstvo

Nebezpečenstvo výbuchu! Neodkladajte na batérie žiadne náradie alebo podobne, tzn. na koncové póly a prepojenia článkov.

Nebezpečenstvo

Nebezpečenstvo poranenia! Rany nikdy nevystavujte styku s olovom. Po práci na batériách si vždy umyte ruky.

Nebezpečenstvo

Nebezpečenstvo požiaru a explózie!
– Fajčenie a otvorený oheň sú zakázané.
– Priestory, v ktorých sa batérie nabijajú, sa musia dobre vetrať, pretože pri nabíjaní vzniká vysoko explozívny plyn.

Nebezpečenstvo

Nebezpečenstvo poleptania!
– V prípade streknutia kyseliny do očí alebo na pokožku vypláchnite resp. spláchnite dostatočným množstvom čistej vody.
– Potom okamžite vyhľadajte lekára.
– Znečistený odev vyperte vo vode.

Montáž batérie

- KM 85/50 W Bp
- KM 85/50 W Bp Adv

Upozornenie: Doporučené batérie a nabíjačka, pozri príslušenstvo.

- Otvorte kryt (kapotu) stroja.
- Kryt zariadenia zaistíte pred pádom podperou.

UPOZORNENIE

Nebezpečie poškodenia. Pred vložením batérie uvoľnite z pridržiavacieho plechu ťažné lanko.

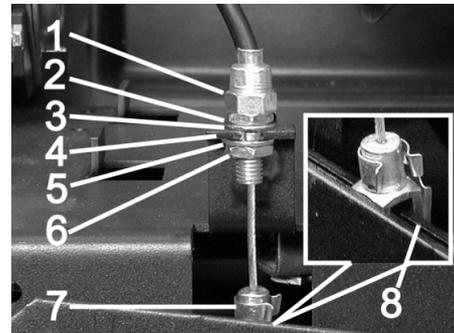

- 1 Nastavovacia matica
- 2 Matica
- 3 Podložka
- 4 Pridržiavací plech
- 5 Podložka
- 6 Poistná matica
- 7 Vidlicová hlava
- 8 Páka

Uvoľnenie bowdenového lanka:

- Z vidlicovej hlavy vytiahnite kolík a páku.
- Uvoľňte poistnú maticu.
- Z pridržiavacieho plechu zveste nastavovaciu maticu.

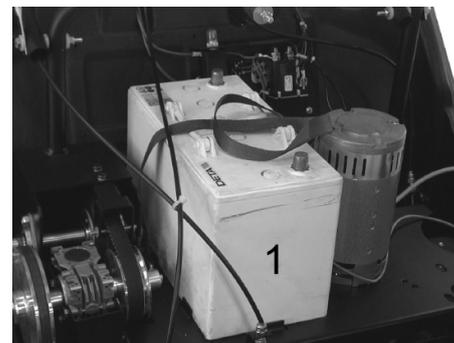

- Batériu postavte na nosič motora.
- Batériu zaistíte pomocou pridržiavacieho plechu.

Opäť nasadte ťažné lanko:

- Nastavovaciu maticu zveste na pridržiavací plech.
- Dotiahnite poistnú maticu.
- Vidlicovú hlavu umiestnite na páku a kolík prevlečte cez vidlicovú hlavu a páku. Zaistite.

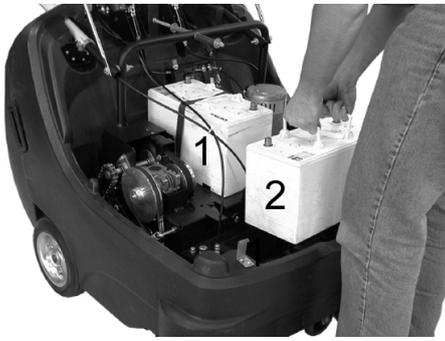

→ Druhú batériu nastavte v skrini na batérie.

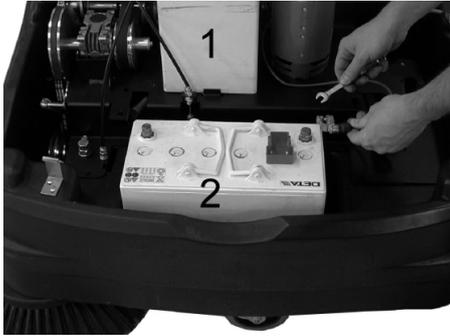

→ Svorku pólu (červený kábel) pripojte na plusový pól (+) batérie (2).

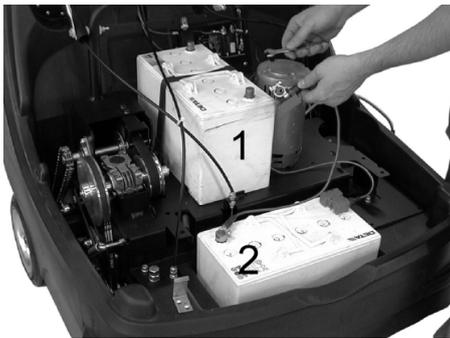

→ Ku batériám priskrutkujte pripojovacie vedenie.

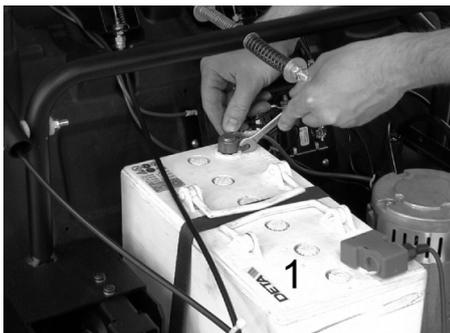

→ Svorku pólu pripojte na mínusový pól (-) batérie (1).

Upozornenie: Skontrolujte, či sú póly batérie a svorky dostatočne chránené ochranným mazivom na póly.

UPOZORNENIE

Pred uvedením zariadenia do prevádzky nabite batérie.

Nabíjanie batérií

⚠ Nebezpečenstvo

Nebezpečenstvo poranenia! Pri manipulácii s batériami dodržujte bezpečnostné predpisy. Dodržujte návod na použitie výrobcu nabíjačky.

→ Prístroj vypnite.

■ **KM 85/50 W Bp Adv**



→ Vytiahnite krycie veko zásuvky nabíjania batérie.

→ Pripojte pripojovaciu zástrčku nabíjačky.

→ Zastrčte sieťovú zástrčku a nabíjací prístroj v prípade potreby zapnite.

■ **KM 85/50 W Bp Pack Adv**

→ Otvorte kryt (kapotu) stroja.

→ Kryt zariadenia zaistíte pred pádom podperou.

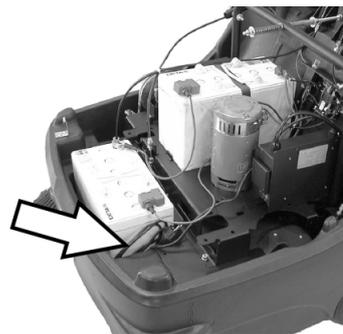

→ Sieťovú zástrčku integrovanej nabíjačky zastrčte do sieťovej zásuvky.

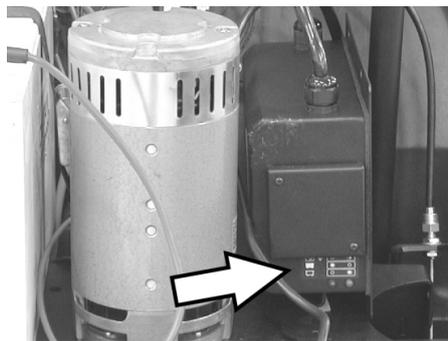

Indikátor stavu nabitia batérie

Nabíjanie batérií	Kontrolka svieti žltou farbou
Batérie sú nabité	Svieti zelená
Porucha	Kontrolka bliká žltou farbou

■ **KM 85/50 W Bp**

■ **KM 85/50 W Bp Pack**

→ Otvorte kryt (kapotu) stroja.

→ Kryt zariadenia zaistíte pred pádom podperou.

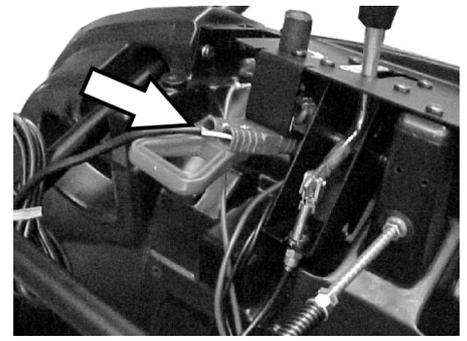

→ Pripojte pripojovaciu zástrčku nabíjačky.

→ Zastrčte sieťovú zástrčku a nabíjací prístroj v prípade potreby zapnite.

Vybratie batérií

→ Otvorte kryt (kapotu) stroja.

→ Kryt zariadenia zaistíte pred pádom podperou.

→ Odpojte svorku pólu na mínusovom póle (-) batérie (1).

→ K batériám priskrutkujte spojovacie vedenie.

→ Odpojte svorku pólu na plusovom póle (+) batérie (2).

→ Vyberte druhú batériu z priehradky na batérie.

→ Uvoľnite bowdenové lanko (pozri montáž batérií).

→ Uvoľnite upevňovací pás prvej batérie.

→ Vyberte prvú batériu z nosiča motora.

→ Použité batérie zlikvidujte podľa platných predpisov.

Uvedenie do prevádzky

Všeobecné pokyny

→ Zametací stroj postavte na rovnú plochu.

→ Zastaviť motor.

→ Zatiahnite ručnú parkovaciu brzdu.

→ (len u varianty Adv)

Zablokovanie posuvného ramena otočte v smere pohybu hodinových ručičiek. Uzáver je uzamknutý.

Práce kontroly a údržby

→ Skontrolujte stav nabitia batérií.

→ Skontrolujte bočnú metlu.

→ Skontrolujte zametací valec.

→ Vyčistite prachový filter.

→ Vyprázdňte nádobu na smeti.

Upozornenie: Popis nájdete v kapitole Starostlivosť a údržba.

Prevádzka

Spustenie stroja

Upozornenie: Zariadenie uveďte do prevádzky iba s uzavretým krytom.

→ Povoľte parkovaciu brzdu.



→ Zablokovanie posuvného ramena otočte v smere pohybu hodinových ručičiek. Uzáver je uzamknutý.

Zariadenie sa môže pohybovať bez pohonu.

→ Hlavný vypínač otočte do polohy „1“.

Upozornenie: Zametací valec a bočná metla sa otáčajú.

Jazda s prístrojom

■ KM 85/50 W Bp Adv

■ KM 85/50 W Bp Pack Adv

NEBEZPEČENSTVO

Zariadenie sa môže pohybovať rovnakou rýchlosťou dopredu aj dozadu. Preto opatrne potiahnite posuvné rameno smerom dozadu.



→ Zablokovanie posuvného ramena otočte v smere pohybu hodinových ručičiek. Uzáver je uvoľnený.

Jazda dopredu

→ Posuvné rameno stlačte smerom nadol.

Jazda dozadu

→ Posuvné rameno potiahnite smerom dozadu.

■ KM 85/50 W Bp

■ KM 85/50 W Bp Pack

Jazda dopredu

→ Posuvné rameno stlačte smerom nadol.

Prejazd prekážok

Prejazd pevne stojacich prekážok až do výšky 30 mm:

→ Nadvihnite klapku hrubých nečistôt.

→ Pomaly a opatrne prejsť dopredu.

Prejazd pevne stojacich prekážok nad výšku 30 mm:

→ Prekážky smiete prechádzať iba s vhodnou rampou.

Zamietanie

Nebezpečenstvo

Nebezpečenstvo poranenia! Pri otvorenej klapke hrubých nečistôt môže zametací valec odmršťovať kamene alebo štrk smerom dopredu. Dbajte na to, aby nedošlo k ohrozeniu osôb, zvierat alebo predmetov.

UPOZORNENIE

Nezametať žiadne baliace pásy, drôty apod., lebo môže dôjsť k poškodeniu mechaniky zametania.

Upozornenie: Aby ste dosiahli optimálny výsledok čistenia, mali by ste rýchlosť jazdy prispôsobiť daným podmienkam.

Zamietanie s nadzdvihnutou klapkou hrubých nečistôt

Upozornenie: Pri zametaní väčších častí do výšky 50 mm, napr. plechoviek od nápojov, sa musí krátko nadzdvihnúť klapka hrubých nečistôt.

Nadvihnite klapku hrubých nečistôt:

→ Potiahnite páku na zdvihnutie klapky hrubých nečistôt.

Spustenie klapky hrubých nečistôt:

→ Uvoľnite páku na zdvihnutie klapky hrubých nečistôt.

Upozornenie: Optimálny výsledok čistenia je možné dosiahnuť iba pri úplne spustenej klapke hrubých nečistôt.

Zamietanie s bočnou metlou



→ Uvoľnite aretáciu páky. Bočná metla sa spustí.

Spustenie zametacieho valca na zem

KM 85/50 W Bp Adv

KM 85/50 W Bp Pack Adv



→ Uvoľnite aretáciu páky. Zametací valec sa spustí na zem.

Zamietanie suchej podlahy

Upozornenie: Počas prevádzky by sa mal zásobník na smeti vyprázdňovať v pravidelných intervaloch.

Upozornenie: Počas prevádzky by sa mal prachový filter čistiť v pravidelných intervaloch.

Zamietanie vlhkej alebo mokrej podlahy

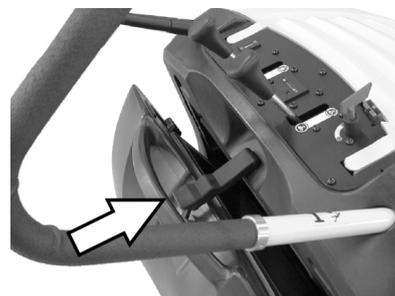

→ Otvorte uzáver nádoby na nečistoty a nechajte ho zavesený.

Nádoba na nečistoty sa zdvihne asi 8 cm.

Upozornenie: Filter je tak chránený pred vlhkosťou.

Vyčistenie prachového filtra

→ Viackrát pohnite držadlom čističa filtra sem a tam.

Vyprázdnenie nádoby na smeti

→ Vyčistíte prachový filter.

→ Otvorte uzáver nádoby na nečistoty.



→ Uzáver nechajte zavesený.



→ Vytiahnite nádobu na nečistoty.

→ Vyprázdnite nádobu na smeti.

→ Nádobu na smeti zasuňte.

→ Zaveste uzáver na nádobu na nečistoty.

→ Uzáver uzavrite.

Upozornenie: Nádoba na nečistoty je vybavená prepravných kolieskami.

Vypnutie prístroja

- Hlavný vypínač otočte do polohy „0“.
- Kľúčik hlavného vypínača otočte do polohy „0“ a vytiahnite.
- Zdvihnite bočnú kefu.
- (len u varianty Adv)
Zdvihnite zametací valec.
- Zatiahnite ručnú parkovaciu brzdu.

Preprava

⚠ NEBEZPEČENSTVO

*Nebezpečenstvo zranenia a poškodenia!
Pri prepravovaní zariadenia zohľadnite jeho hmotnosť.*

- Zatiahnite ručnú parkovaciu brzdu.
- Batérie odpojte.
- Kolesá zariadenia zaistíte klinmi.
- Zariadenie zaistíte upínacími popruhmi alebo lanami.
- Pri preprave vo vozidlách zariadenie zaistíte proti zošmyknutiu a prevráteniu podľa platných smerníc.
- KM 85/50 W Bp Adv
KM 85/50 W Bp Pack Adv
Zablokovanie posuvného ramena otočte v smere pohybu hodinových ručičiek. Uzáver je uzamknutý.



- 1 Priestor na upevnenie nad posuvným ramenom
- 2 Priestor na upevnenie pod krytom zariadenia

Upozornenie: Dbajte na označenia pre upevňovacie oblasti na základnom ráme (symboly reťaze).

Uskladnenie

⚠ NEBEZPEČENSTVO

*Nebezpečenstvo zranenia a poškodenia!
Pri uskladnení zariadenia zohľadnite jeho hmotnosť.*

Odstavenie

Pokiaľ sa zametací stroj dlhšiu dobu nepoužíva, dodržujte prosím nasledujúce body:

- Zametací stroj postavte na rovnú plochu.
- Kľúčik hlavného vypínača otočte do polohy „0“ a vytiahnite.
- Zatiahnite ručnú parkovaciu brzdu.
- Zametací stroj zaistíte proti pohybu.
- KM 85/50 W Bp Adv
KM 85/50 W Bp Pack Adv
Zablokovanie posuvného ramena otočte v smere pohybu hodinových ručičiek. Uzáver je uzamknutý.

- (len u varianty Adv)
Zdvihnite zametací valec.
- Zdvihnite bočnú kefu.
- Zametací stroj vyčistíte zvnútra i zvonku.
- Zariadenie odstavte na chránenom a suchom mieste.
- Batérie odpojte.
- Nabite batériu a po asi 2 mesiacoch dobite.

Starostlivosť a údržba

Všeobecné pokyny

- Opravy smú vykonávať iba schválené servisy alebo odborníci v tomto odbore, ktorí sú dôkladne oboznámení so všetkými relevantnými bezpečnostnými predpismi.
- Prenosné priemyselne použité prístroje podliehajú bezpečnostnému preskúšaní podľa VDE 0701.

Čistenie

UPOZORNENIE

Nebezpečenstvo poškodenia! Čistenie stroja sa nesmie robiť prúdom vody z hadice alebo vodou pod vysokým tlakom (nebezpečenstvo skratu alebo iného poškodenia).

Čistenie vnútra zariadenia

⚠ Nebezpečenstvo

Nebezpečenstvo poranenia! Noste masku ochrany proti prachu a ochranné okuliare.

- Otvorte kryt (kapotu) stroja.
- Zariadenie vyčistíte handrou.
- Zariadenie vyfúkajte stlačeným vzduchom.
- Uzavrieť kryt prístroja.

Vonkajšie čistenie zariadenia

- Stroj zvonka očistíte pomocou vlhkej handry namočenej do mierneho umývacieho roztoku.

Upozornenie: Nepoužívajte žiadne agresívne čistiace prostriedky.

Intervaly údržby

Počítadlo prevádzkových hodín

KM 85/50 W Bp Adv
KM 85/50 W Bp Pack Adv

Upozornenie: Počítadlo prevádzkových hodín udáva vhodný čas intervalov údržby.

Údržba vykonávaná zákazníkom

Denná údržba:

- Skontrolujte, či zametací valec a bočná kefa nie sú opotrebené a či na nich nie je navinutý pásový odpad.
- Skontrolujte funkciu všetkých ovládacích prvkov.
- Skontrolujte funkciu všetkých kontroliek.

Týždenná údržba:

- Skontrolujte napnutie, opotrebenie a funkciu remeňa a reťaze pohonu.
- Skontrolujte ľahký chod bovdenov a pohyblivých častí.

- Skontrolujte tesniace lišty prachového filtra.
- Skontrolujte funkciu čistenia filtra.
- Skontrolujte nastavenie a opotrebenie tesniacich líšt v zametacom priestore.
- Skontrolujte pracovnú plochu zametacieho valca.
- Skontrolujte funkciu zametacieho valca a bočnej metly.
- Vyčistíte prachový filter.

Upozornenie: Popis vid' kapitola Údržbárske práce.

Upozornenie: Všetky servisné a údržbárske práce, ktoré sa pri údržbe robia u zákazníka, musí robiť kvalifikovaný odborník. V prípade potreby sa môžete kedykoľvek obrátiť na odborných predajcov firmy Kärcher.

Údržba vykonávaná službou zákazníkom

Údržba po 5 prevádzkových hodinách:

- Vykonať prvú inšpekciu.

Údržba každých 50 prevádzkových hodín

Údržba každých 100 prevádzkových hodín

Údržba každých 500 prevádzkových hodín

Upozornenie: Aby ste nestratili nárok na záruku, musíte počas záručnej doby všetky servisné a údržbárske práce nechať urobiť servisnej službe firmy Kärcher podľa zošitu údržby.

Údržbárske práce

Príprava:

- Zametací stroj postavte na rovnú plochu.
- Kľúčik hlavného vypínača otočte do polohy „0“ a vytiahnite.
- Zatiahnite ručnú parkovaciu brzdu.
- KM 85/50 W Bp Adv
KM 85/50 W Bp Pack Adv
Zablokovanie posuvného ramena otočte v smere pohybu hodinových ručičiek. Uzáver je uzamknutý.

Všeobecné bezpečnostné pokyny

⚠ NEBEZPEČENSTVO

Nebezpečenstvo poranenia!

Motor potrebuje po odstavení dobeť cca 3 - 4 s. V tomto čase sa zdržiavať bezpodmienečne mimo zóny pohonu.

- Pri prácach na elektrickom zariadení je potrebné vytiahnuť zástrčku batérie alebo batériu na svorkách odpojiť.
- Pred čistením a údržbou prístroja, pred výmenou dielov alebo pred prestavovaním na inú funkciu je potrebné stroj vypnúť, vytiahnuť kľúč hlavného vypínača a vytiahnuť zástrčku batérie alebo odpojiť batériu.

Kontrola stavu nabitia batérií

→ Hlavný vypínač otočte do polohy „1“.

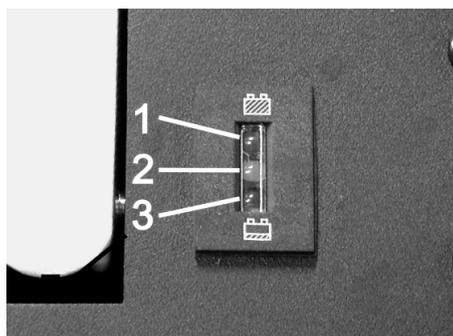

- 1 Zelená: Batérie nabité
- 2 Žltá: Zvyšná doba prevádzky asi 5...10 minút
- 3 Červená: Zariadenie sa vypne - batérie nabité

Kontrola zametacieho valca

- Zatiahnite ručnú parkovaciu brzdu.
→ Odoberte nádobu na smeti.



→ Zo zametacieho valca odstráňte pásky alebo šnúry.

Výmena zametacieho valca

Výmena je potrebná, keď je z dôvodu opotrebenia štetín výsledok zametania zreteľne horší.

- KM 85/50 W Bp Adv
KM 85/50 W Bp Pack Adv
Zablokovanie posuvného ramena otočte v smere pohybu hodinových ručičiek. Uzáver je uvoľnený.
- Odoberte nádobu na smeti.
→ Zariadenie vyklopte na posuvnom ramene smerom dozadu.

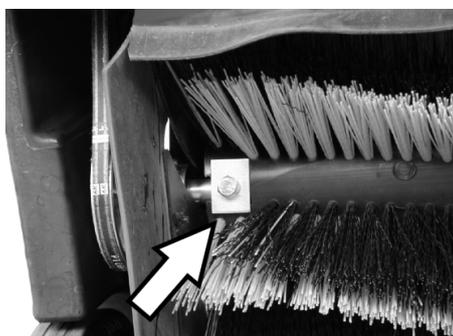

→ Vyskrutkujte upevňovacie skrutky vľavo a vpravo.

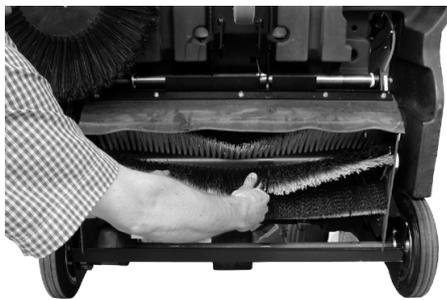

→ Zametací valec vyberte smerom nadol.

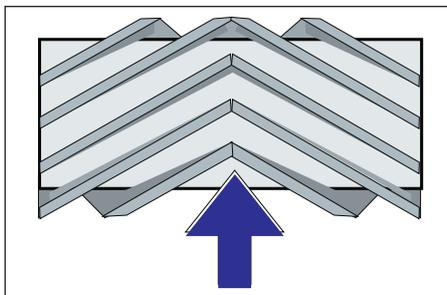

Montážna poloha zametacieho valca v smere jazdy

→ Nasadíte a upevníte nový zametací valec.

Upozornenie: Pri montáži nového zametacieho valca dbajte na polohu sady štetín.

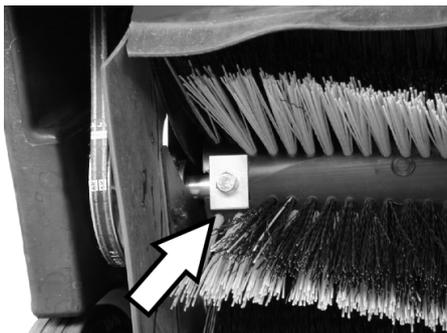

Dávajte pozor na správnu polohu pravouhlých upevňovacích dosiek. Musia prekryvať zametací valec hore a dole.

Upozornenie: Pri montáži nového zametacieho valca sa musí nanovo nastaviť vyčistená plocha.

Preskúšanie a nastavenie plochy zametania zametacieho valca

- Prejdite so zametacím strojom po rovnej a hladkej podlahe, ktorá je viditeľne znečistená prachom alebo posypaná kriedou
- Zatiahnite ručnú parkovaciu brzdu.
- Zametací valec nechajte otáčať asi 15-30 sekúnd.
- Zametací stroj vpredu nadvihnite a prejdite do boku.

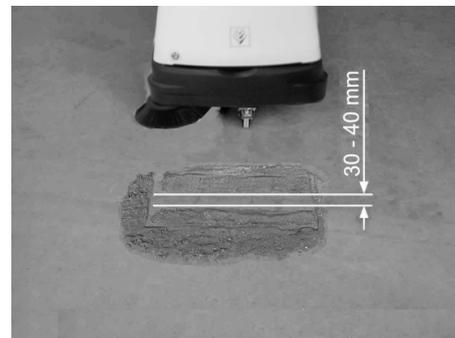

Tvar pozametanej plochy vytvára pravidelný pravouholník, ktorý je široký 30-40 mm.

■ Nastavte šírku pracovnej plochy:

KM 85/50 W Bp Adv

KM 85/50 W Bp Pack Adv

Upozornenie: Ak je rozsah zametanej oblasti príliš malý a bowden je pri zníženom zametacom valci napnutý, musí sa bowdenové lanko dodatočne nastaviť.



→ Na ťažnom lanku nastavte zametanú plochu.

→ Skontrolujte pozametanú plochu.

■ Nastavte šírku pracovnej plochy:

KM 85/50 W Bp

KM 85/50 W Bp Pack



1 Otočný gombík

→ Otočte otočným gombíkom:

- V smere pohybu hodinových ručičiek: Zametaná plocha bude menšia
 - Oproti smeru pohybu hodinových ručičiek: Zametaná plocha je väčšia
- Skontrolujte pozametanú plochu.

Výmena bočnej kefy

Výmena je potrebná, keď je z dôvodu opotrebenia štetín výsledok zametania zreteľne horší.

- KM 85/50 W Bp Adv
KM 85/50 W Bp Pack Adv
Zablokovanie posuvného ramena otočte v smere pohybu hodinových ručičiek. Uzáver je uvoľnený.
- Odoberte nádobu na smeti.
- Zariadenie vyklopte na posuvnom ramene smerom dozadu.

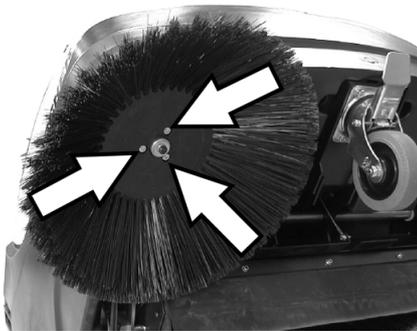

- Vyskrutkujte 3 skrutky na spodnej strane bočnej metly.
- Demontujte bočnú kefu.
- Novú bočnú metlu nasuňte na náššač a pevne ju priskrutkujte.
- Prístroj sklopte smerom dopredu.

Nastavenie spúšťania bočnej metly

Prestavenie je potrebné, ak je z dôvodu opotrebenia štetín výsledok zametania bočnej metly zreteľne horší.

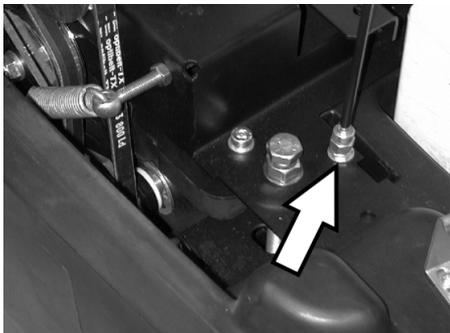

- Uvoľňte poistnú maticu.
- Prestavte nastavovaciu skrutku.
- Pevne priskrutkujte poistnú maticu.

Nastavenie zdvihnutia klapky na hrubé nečistoty

- Prestavenie je potrebné, ak sa klapka hrubých nečistôt nedá dostatočne ďaleko nadvihnúť.
- Ak je výsledok zametania horší, napr. opotrebením prednej stieracej hrany, ťažné lanko sa musí trochu uvoľniť.

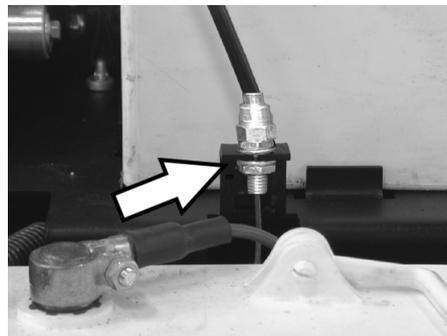

- Uvoľňte poistnú maticu.
- Prestavte nastavovaciu skrutku.
- Pevne priskrutkujte poistnú maticu.

Nastavenie a výmena tesniacich lišt

Ak sa výsledok zametania z dôvodu opotrebenia tesniacich lišt zhorší, musia sa tieto dodatočne nastaviť alebo vymeniť.

- KM 85/50 W Bp Adv
KM 85/50 W Bp Pack Adv
Zablokovanie posuvného ramena otočte v smere pohybu hodinových ručičiek. Uzáver je uvoľnený.
- Odoberte nádobu na smeti.
- Zariadenie vyklopte na posuvnom ramene smerom dozadu.

■ Predná tesniaca lišta



- Uvoľnite upevnenie tesniacej lišty.

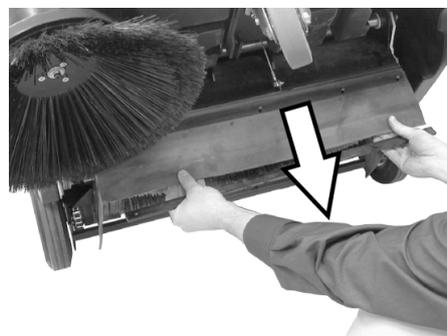

- Tesniacu lištu presunutím v pozdĺžnych otvoroch nastavte smerom nadol.
- Dotiahnite upevňovacie skrutky tesniacej lišty.
- Zariadenie nastavte a posuňte po krátkej dráhe smerom dopredu.

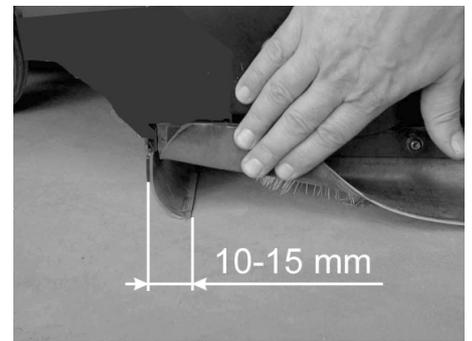

- Odstup tesniacej lišty od podlahy nastavte tak, aby sa rozpíjala po celej šírke 10-15 mm smerom dozadu.

Upozornenie: Ak už nie je rozsah prestavenia dostatočný, tesniaca lišta je opotrebovaná a musí sa vymeniť.

■ Zadná tesniaca lišta

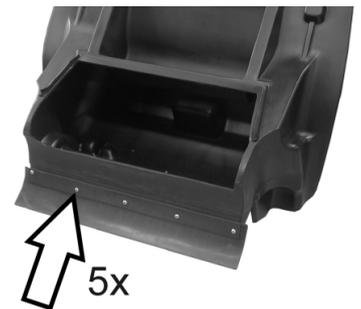

- Odoberte nádobu na smeti.
- Uvoľnite upevnenie tesniacej lišty.
- Tesniacu lištu vymeňte.
- Dotiahnite upevnenie tesniacej lišty.

■ Bočné tesniacie lišty

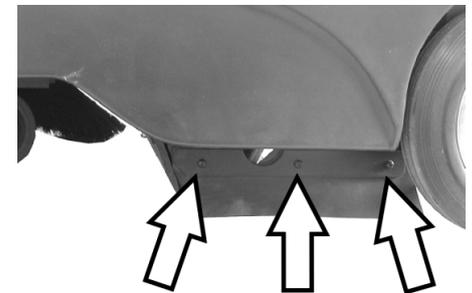

- Uvoľnite upevnenie tesniacej lišty.
- Tesniacu lištu vymeňte.
- Priskrutkujte novú tesniacu lištu, skrutky však ešte nepriťahujte.
- Vsuňte podložku o hrúbke 1 - 2 mm, aby sa nastavil odstup od podlahy.
- Vyrovnajte tesniacu lištu.
- Dotiahnite upevnenie tesniacej lišty.

Výmena prachového filtra

⚠ VÝSTRAHA

Pred zahájením výmeny prachového filtra vyprázdňte nádobu na nečistoty. Pri práci na filtrovacom zariadení noste protiprachovú masku. Dodržiavajte bezpečnostné predpisy o narábaní s jemným prachom.

- Zatiahnite ručnú parkovaciu brzdu.
- Odoberte nádobu na smeti.



- Odstráňte bezpečnostnú závlačku tyče vibrátora.
- Tyč vytiahnite.

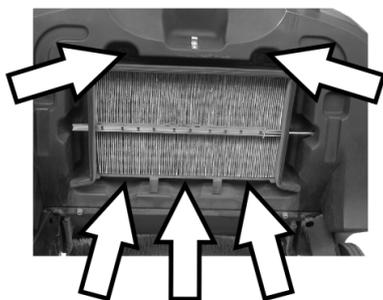

- Vyskrutkujte skrutky.



- Odstráňte plechový rám.
- Vymeňte prachový filter.

Upozornenie: Pri montáži nového filtra dbajte na to, aby lamely zostali nepoškodené.

Výmena poistky alebo reset poistkového automatu

KM 85/50 W Bp Adv
KM 85/50 W Bp Pack Adv

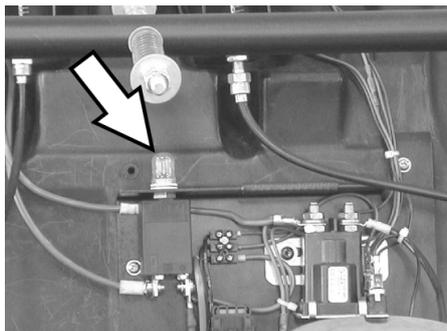

- Resetujte poistkový automat F1:
- Stlačte gombík.

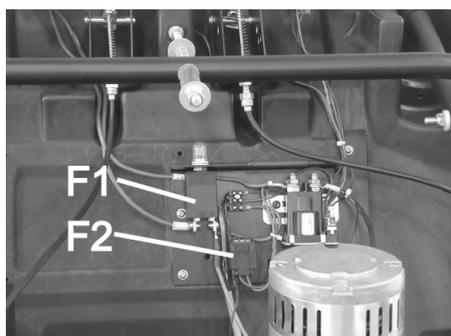

F1	Poistka obvodu záťaže, poistkový automat (50 A)
F2	Poistka riadiaceho obvodu, tavná poistka (3 A)

- Snímte kryt za pomoci skrutkovača.
- Vadnú poistku vymeňte.
- Nasadte kryt.

Upozornenie: Bezpečnostný automat musí byť zatlačený.

KM 85/50 W Bp
KM 85/50 W Bp Pack

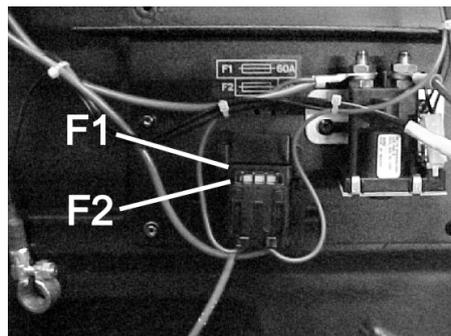

F1	Poistka obvodu záťaže, tavná poistka (60 A)
F2	Poistka riadiaceho obvodu, tavná poistka (3 A)

- Snímte kryt za pomoci skrutkovača.
- Vadnú poistku vymeňte.
- Nasadte kryt.

Príslušenstvo

	Objednávacie číslo
Bočná metla So štandardnými štetinami pre vnútorné a vonkajšie čistenie.	6.906-132.0
Bočná metla, mäkká Na jemný prach vo vnútri, odolná voči vlhkosti.	6.905-626.0
Bočná metla, tvrdá Na odstraňovanie pevne prilipnutých nečistôt vo vonkajšom priestore, odolný voči vlhkosti.	6.905-625.0
Štandardný zametací valec KM 85/50 W Bp KM 85/50 W Bp Pack Odolný voči opotrebeniu a vlhkosti. Univerzálne štetiny pre čistenie vo vnútri a vonku.	6.906-509.0
Zametací valec, profi KM 85/50 W Bp Adv KM 85/50 W Bp Pack Adv Pre profesionálne použitie, mimoriadne vysoká odolnosť voči opotrebeniu.	6.906-508.0
Prachový filter Plochý skladaný filter vymeňte najmenej jedenkrát ročne. Odolný voči vlhkosti, umývateľný. Účinnosť filtra > 99,9%, zodpovedá kategórii C ZH 1/487 BIA.	5.731-585.0

Odporúčané batérie

12 V

* Prístroj potrebuje 2 batérie

KM 85/50 W Bp Pack Adv	Objednávacie číslo
Batéria nenáročná na údržbu 105 Ah	6.654-141.0

KM 85/50 W Bp Adv	Objednávacie číslo
Batéria nenáročná na údržbu 76 Ah	6.654-301.0

KM 85/50 W Bp Pack	Objednávacie číslo
80 Ah, nevyžaduje údržbu	6.654-048.0

Odporúčané nabíjačky

24 V

	Objednávacie číslo
KM 85/50 W Bp Pack Adv	6.654-140.0
KM 85/50 W Bp Adv	6.654-102.0
KM 85/50 W Bp Pack	6.654-067.0

Pomoc pri poruchách

Porucha	Odstránenie
Stroj sa nedá naštartovať	Nabíjanie batérií
	Skontrolujte poistky, v prípade potreby stlačte poistkový automat alebo vymeňte poistku
	Informovať servis KÄRCHER
Motor beží, ale prístroj sa nehýbe	Kontrola remeňa a reťaze
	Variant Adv: Uvoľnenie uzáveru posuvného ramena
	Informovať servis KÄRCHER
Zariadenie pri prekonávaní stúpania zostáva stáť	Prekonávať jazdnú dráhu s menším stúpaním
	Informovať servis KÄRCHER
Prístroj nečistí správne	Skontrolujte opotrebovanie zametacieho valca a bočnej kefy, poprípade ich vymeňte
	Skontrolovať napnutie a funkciu reťaze, príp. vymeniť
	Nastavenie pozametanej plochy
	Výmena zametacieho valca
	Informovať servis KÄRCHER
Stroj práši	Kontrola, čistenie alebo výmena prachového filtra
	Vyprázdnite nádobu na smeti
	Vymeniť tesniaci profil na nádobe na nečistoty
	Kontrola tesniacich líšt, či nie sú opotrebované, v prípade potreby nastaviť alebo vymeniť
Nesprávne zametanie na okraji	Nastavenie spúšťania bočnej metly
	Výmena bočnej kefy
	Informovať servis KÄRCHER
Zdvíhanie bočnej metly nefunguje	Kontrola ťažného lanka zdvíhania bočnej metly
	Informovať servis KÄRCHER
KM 85/50 W Bp Pack Adv Žltá kontrolka nabíjačky batérií bliká	pozri návod na obsluhu nabíjačky
	Informovať servis KÄRCHER

Vyhlasenie o zhode s normami EÚ

Týmto vyhlasujeme, že ďalej označený stroj zodpovedá na základe jeho koncepcie a konštrukcie a takisto vyhotovenia, ktoré sme dodali, príslušným základným požiadavkám na bezpečnosť a ochranu zdravia uvedeným v smerniciach EÚ. Pri zmene stroja, ktorá nebola nami odsúhlasená, stráca toto prehlásenie svoju platnosť.

Výrobok: Zametací vysávač
Typ: 1.351-xxx

Príslušné Smernice EÚ:
2006/42/ES (+2009/127/ES)
2004/108/ES
2000/14/ES

Uplatňované harmonizované normy:
EN 60335-1
EN 60335-2-29: 2004+A2: 2010
EN 60335-2-72
EN 55014-1: 2006+A1: 2009+A2: 2011
EN 55014-2: 1997+A1: 2001+A2: 2008
EN 61000-3-2: 2006+A1: 2009+A2: 2009
EN 61000-3-3: 2013
EN 62233: 2008

Uplatňované postupy posudzovania zhody:

2000/14/ES: Príloha V

Úroveň akustického výkonu dB(A)

Nameraná: 82

Zaručovaná: 83

Podpísaný jedným v poverení a s plnou mocou jednatelstva.

 H. Jenner
 CEO

 S. Reiser
 Head of Approval

Osoba zodpovedná za dokumentáciu:
S. Reiser

Alfred Kärcher GmbH & Co. KG
Alfred-Kärcher-Str. 28 - 40
71364 Winnenden (Germany)
Tel: +49 7195 14-0
Fax: +49 7195 14-2212

Winnenden, 2012/04/01

Záruka

V každej krajine platia záručné podmienky našej distribučnej organizácie. Prípadné poruchy spotrebiča odstránime počas záručnej lehoty bezplatne, ak sú ich príčinou chyby materiálu alebo výrobné chyby. Pri uplatňovaní záruky sa spolu s dokladom o kúpe zariadenia láskavo obráťte na predajcu alebo na najbližší autorizovaný zákaznícky servis.

Technické údaje

		KM 85/50 W Bp 1.351-107.0	KM 85/50 W Bp Adv 1.351-108.0	KM 85/50 W Bp Pack 1.351-114.0	KM 85/50 W Bp Pack Adv 1.351-115.0
Údaje o zariadení					
Dĺžka x Šírka x Výška	mm	1355 x 910 x 1155	1355 x 910 x 1155	1355 x 910 x 1155	1355 x 910 x 1155
Hmotnosť	kg	115	115	175	195
Rýchlosť jazdy a zametania	km/h	4,5	4,5	4,5	4,5
Stúpavosť (max.)	%	2	2 (15 s prídavnou brzdou 2.640-301.0)	2	2 (15 s prídavnou brzdou 2.640-301.0)
Priemer zametacích valcov	mm	250	250	250	250
Priemer bočnej kefy	mm	410	410	410	410
Max. výkon plochy	m ² /h	3825	3825	3825	3825
Pracovná šírka bez bočnej kefy	mm	610	610	610	610
Pracovná šírka s bočnou metlou	mm	850	850	850	850
Objem nádoby na smeti	l	50	50	50	50
Druh krytia chránené proti kvapkajúcej vode	--	IPX 3	IPX 3	IPX 3	IPX 3
Motor					
Typ	--	Jednosmerný motor s permanentným magnetom	Jednosmerný motor s permanentným magnetom	Jednosmerný motor s permanentným magnetom	Jednosmerný motor s permanentným magnetom
Napätie	V	24	24	24	24
Menovitý výkon	W	750	750	750	750
Otáčky	1/min	2600	2600	2600	2600
Batérie					
Typ	--	--	--	2x 12 V, bez nutnosti údržby	2x 12 V, bez nutnosti údržby
Kapacita	Ah	--	--	80	100
Trvanie prevádzky po viacnásobnom nabití	h	ca. 2,7	ca. 2,7	ca. 2,7	ca. 2,7
Filter a vysávací systém					
Filtračná plocha jemného prachového filtra	m ²	2,3	2,3	2,3	2,3
Kategória použitia filtra pre prach, ktorý nie je škodlivý pre zdravie	--	L	L	L	L
Menovitý podtlak vysávacieho systému	mbar	4	4	4	4
Menovitý objemový prúd vysávacieho systému	l/s	45	45	45	45
Podmienky okolia					
Teplota	°C	-5 až +40	-5 až +40	-5 až +40	-5 až +40
Vlhkosť vzduchu, bez rosenia	%	0 - 90	0 - 90	0 - 90	0 - 90
Zistené hodnoty podľa EN 60335-2-72					
Emisie hluku					
Hlučnosť L _{pA}	dB(A)	66	66	66	66
Nebezpečnosť K _{pA}	dB(A)	1	1	1	1
Hlučnosť L _{WA} + nebezpečnosť K _{WA}	dB(A)	83	83	83	83
Vibrácie zariadenia					
Hodnota vibrácií v ruke/ramene	m/s ²	<2,5	<2,5	<2,5	<2,5
Nebezpečnosť K	m/s ²	0,2	0,2	0,2	0,2

  Prije prve uporabe Vašeg uređaja pročitajte ove originalne radne upute, postupajte prema njima i sačuvajte ih za kasniju uporabu ili za sljedećeg vlasnika.

Prije prvog stavljanja u pogon obavezno pročitajte sigurnosne naputke br. 5.956-250!

Pregled sadržaja

Sigurnosni napuci	HR	..	1
Opće napomene	HR	..	1
Simboli u uputama za rad	HR	..	1
Funkcija	HR	..	2
Namjensko korištenje	HR	..	2
Priladne podloge	HR	..	2
Zaštita okoliša	HR	..	2
Komandni i funkcijski elementi	HR	..	3
Komandno polje	HR	..	3
Glavna sklopka	HR	..	3
Oznaka u boji	HR	..	3
Otvaranje poklopca uređaja	HR	..	4
Zatvaranje poklopca uređaja	HR	..	4
Prije prve uporabe	HR	..	4
Istovar	HR	..	4
Montaža bočne metle	HR	..	4
Akumulatori	HR	..	4
Stavljanje u pogon	HR	..	5
Opće napomene	HR	..	5
Ispitni i servisni radovi	HR	..	5
U radu	HR	..	6
Pokretanje stroja	HR	..	6
Vožnja stroja	HR	..	6
Metenje	HR	..	6
Čišćenje filtra za prašinu	HR	..	6
Pražnjenje nakupljene prljavštine	HR	..	6
Isključivanje uređaja	HR	..	7
Transport	HR	..	7
Skladištenje	HR	..	7
Stavljanje uređaja van pogona	HR	..	7
Njega i održavanje	HR	..	7
Opće napomene	HR	..	7
Čišćenje	HR	..	7
Intervali održavanja	HR	..	7
Radovi na održavanju	HR	..	7
Pribor	HR	..	10
Preporučeni akumulatori	HR	..	10
Preporučeni punjači	HR	..	10
Otklanjanje smetnji	HR	..	11
EZ izjava o usklađenosti	HR	..	11
Jamstvo	HR	..	11
Tehnički podaci	HR	..	12

Sigurnosni napuci

Opće napomene

Ukoliko prilikom raspakiravanja ustanovite štetu nastalu tijekom transporta, o tome obavijestite svoga prodavača.

- Natpisi na stroju pružaju važne naputke za siguran rad.
- Uz instrukcije ovih uputa za rad moraju se poštivati opći sigurnosni propisi i propisi o sprječavanju nezgoda zakonodavnog tijela.

Vožnja

Opasnost

Opasnost od ozljeda!

Opasnost od prevrtanja na prevelikim usponima.

Opasnost od prevrtanja pri prevelikom bočnom nagibu.

→ KM 85/50 W Bp

KM 85/50 W Bp Pack

Dopušteno je savladavati samo uspone do 2% u smjeru vožnje.

Dopušteno je savladavanje poprečnih kosina u odnosu na smjer kretanja od maksimalno 2%.

→ KM 85/50 W Bp Adv

KM 85/50 W Bp Pack Adv

Dopušteno je savladavati samo uspone do 15% u smjeru vožnje.

Dopušteno je savladavanje poprečnih kosina u odnosu na smjer kretanja od maksimalno 2%.

Opasnost od prevrtanja na nestabilnoj podlozi.

→ *Uređaj koristite isključivo na stabilnima podlogama.*

- Moraju se uvažavati propisi, pravila i odredbe koji vrijede za motorna vozila.
- Rukovatelj mora upotrebljavati stroj u skladu s njegovom namjenom. Mora prilikom vožnje voditi računa o lokalnim uvjetima, a pri radu strojem mora paziti na druge osobe, posebice djecu.
- Stroj smiju koristiti samo osobe koje su upućene u rukovanje njime i koje mogu dokazati sposobnosti za posluživanje i ovlaštene su za njegovu primjenu.
- Strojem ne smiju rukovati djeca niti maloljetnici.
- Neovlašteno korištenje uređaja treba spriječiti izvlačenjem ključa glavne sklopke.
- Uređaj se tijekom rada motora nikada ne smije ostaviti bez nadzora. Rukovatelj smije napustiti uređaj tek nakon što je isključio motor, osigurao uređaj od nehotičnog pokretanja, zakočio poziciju kočnicu i izvukao ključ glavne sklopke.

Strojevi s baterijskim pogonom

Napomena: Pravo na jamstvene usluge postoji samo ako se koriste akumulatori i punjači koje preporučuje tvrtka Kärcher.

- Obavezno se u vezi ovoga pridržavajte radnih uputa proizvođača akumulatora i punjača. Obratite pažnju na preporuke zakonodavca o radu s akumulatorima.
- Akumulatore nikada nemojte ostaviti da leže ispražnjeni, već ih što prije moguće ponovo napunite.
- Radi sprječavanja struja greške akumulatori uvijek moraju biti čisti i suhi. Štitite ih od zaprljanja, npr. metalnom prašinom.
- Ne polažite na akumulator nikakav alat niti slične predmete. Opasnost od kratkog spoja i eksplozije.
- Ni u kom slučaju nemojte raditi s otvorenim plamenom, stvarati iskre niti pušiti u blizini akumulatora ili u prostoriji u kojoj se akumulator puni. Opasnost od eksplozije.
- Ne dodirujte vrole dijelove kao što je pogonski motor (opasnost od opekline).
- Budite oprezni pri radu s akumulatorskom kiselinom. Poštujte odgovarajuće sigurnosne propise!
- Rabljene akumulatore treba zbrinuti u skladu s direktivom EZ 91/157 EEZ na ekološki primjeren način.

Pribor i pričuvni dijelovi

- Smije se koristiti samo onaj pribor i oni pričuvni dijelovi koje dopušta proizvođač. Originalan pribor i originalni pričuvni dijelovi jamče za to da stroj može raditi sigurno i bez smetnji.
- Pregled najčešće potrebnih pričuvnih dijelova naći ćete na kraju ovih radnih uputa.
- Dodatne informacije o pričuvnim dijelovima dobit ćete pod www.kaercher.com u dijelu Servis (Service).

Simboli u uputama za rad

OPASNOST

Upozorava na neposredno prijeteću opasnost koja za posljedicu ima teške tjelesne ozljede ili smrt.

UPOZORENJE

Upozorava na moguću opasnu situaciju koja može prouzročiti teške tjelesne ozljede ili smrt.

OPREZ

Upućuje na eventualno opasnu situaciju koja može prouzročiti lake tjelesne ozljede ili materijalnu štetu.

Funkcija

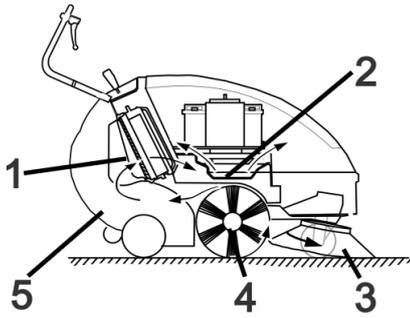

Stroj za metenje radi po principu prebacivanja.

- Bočna metla (3) sakuplja prljavštinu iz kutova i s rubova površine koja se čisti i prosljeđuje je u stazu kojom se kreće valjak za metenje.
- Rotirajući valjak za metenje (4) prenosi prljavštinu direktno u za to predviđeni spremnik (5).
- Uskovitlana prašina u spremniku se odvaja uz pomoć filtra za prašinu (1), a filtriran čist zrak se isisava od strane usisnog ventilatora (2).

Namjensko korištenje

Ovaj stroj za metenje koristite isključivo u skladu s navodima ovih uputa za rad.

- Prije uporabe provjerite je li stroj sa svojim radnim komponentama u ispravnom stanju i siguran za rad. Ako stanje nije besprijekorno, ne smije se upotrebljavati.
- Ovaj stroj za metenje je namijenjen metenju zaprljanih unutarnjih i vanjskih površina.
- Uređaj nije predviđen za čišćenje javnih prometnih površina.
- Stroj nije prikladan za usisavanje prašine štetne po zdravlje.
- Na stroju se ne smiju vršiti nikakve izmjene.
- Ni u kom slučaju se ne smiju skupljati/usisavati eksplozivne tekućine, zapaljivi plinovi kao ni nerazrijeđene kiseline niti otapala! U to spadaju benzin, razrjeđivači za boje ili lož ulje, jer se njihovim kovitlanjem i miješanjem s usisnim zrakom mogu formirati eksplozivna isparenja ili eksplozivne smjese, osim toga aceton, nerazrijeđene kiseline i otapala, budući da nagrízaju materijale koji se koriste u stroju.
- Nemojte skupljati/usisavati zapaljene ili užarene predmete.
- Stroj je prikladan samo za podloge navedene u radnim uputama.
- Smije se voziti samo po površinama koje su od strane poduzeća ili osoba koje je on ovlastio dopuštene za primjenu stroja.
- Nemojte se pri radu stroja zadržavati u području opasnosti. Zabranjen je rad u prostorijama u kojima prijeti opasnost od eksplozija.
- U osnovi vrijedi: Lako eksplozivne tvari moraju se držati podalje od stroja (opasnost od eksplozije/požara).

Prikladne podloge

- Asfalt
- Podovi industrijskih postrojenja
- Estrih
- Beton
- Popločane površine

Zaštita okoliša

	Materijali ambalaže se mogu reciklirati. Molimo Vas da ambalažu ne odlažete u kućne otpatke, već ih predajte kao sekundarne sirovine.
	Stari uređaji sadrže vrijedne materijale koji se mogu reciklirati te bi ih stoga trebalo predati kao sekundarne sirovine. Primarne i punjive baterije sadrže tvari koje ne smiju dospjeti u okoliš. Stoga Vas molimo da stare uređaje, primarne i punjive baterije zbrinete preko odgovarajućih sabirnih sustava.

Napomene o sastojcima (REACH)

Aktualne informacije o sastojcima možete pronaći na stranici:

www.kaercher.com/REACH

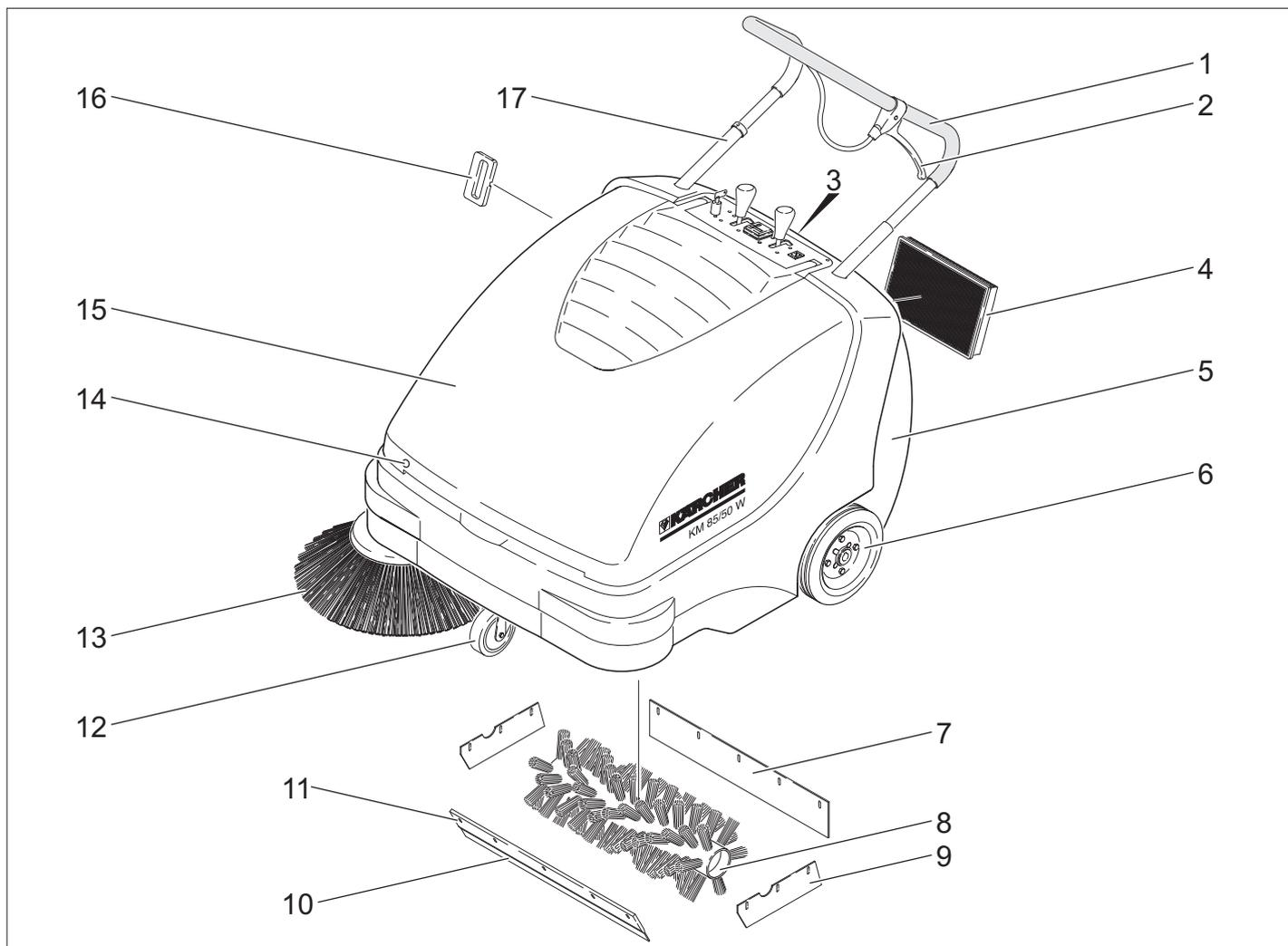

- 1 Potisna ručica
- 2 Poluga za podizanje i spuštanje zasuna za grubu prljavštinu
- 3 Zapor spremnika nakupljene prljavštine
- 4 Filtar za prašinu
- 5 Spremnik nakupljene prljavštine
- 6 Pogonski kotači
- 7 Stražnja brtvena letvica
- 8 Valjak za metenje
- 9 Bočna brtvena letvica
- 10 Prednja brtvena letvica
- 11 Zasun za grubu prljavštinu
- 12 Kotačić s pozicijskom kočnicom
- 13 Bočna metla
- 14 Bravica poklopca
- 15 Poklopac uređaja
- 16 Čišćenje filtra za prašinu
- 17 Zasun potisne ručice
KM 85/50 W Bp Adv
KM 85/50 W Bp Pack Adv

Komandno polje

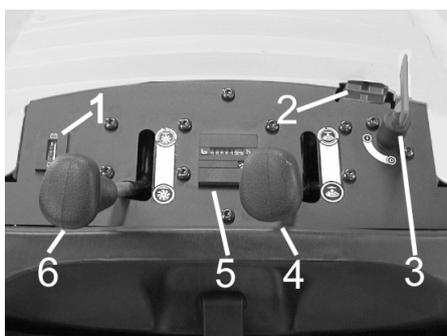

- 1 Pokazivač stanja akumulatora
- 2 Utičnica za punjenje akumulatora
KM 85/50 W Bp
KM 85/50 W Bp Adv
- 3 Glavna sklopka
- 4 Podizanje/spuštanje bočne metle
- 5 Brojač sati rada
KM 85/50 W Bp Adv
KM 85/50 W Bp Pack Adv
- 6 Podizanje/spuštanje valjka za metenje
KM 85/50 W Bp Adv
KM 85/50 W Bp Pack Adv

Glavna sklopka

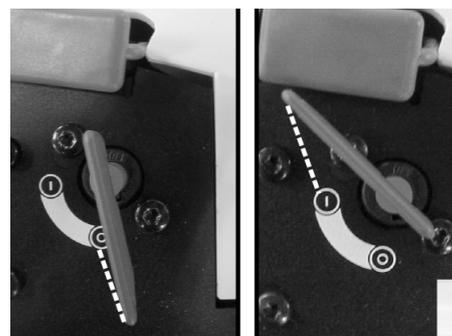

0	Motor isključen
1	Motor uključen

Vađenje ključa:
Ključ glavne sklopke okrenite preko položaja "0" i izvucite.

Oznaka u boji

- Komandni elementi za proces čišćenja su žuti.
- Komandni elementi za održavanje i servis su svijetlo sivi.

Otvaranje poklopca uređaja

Napomena: Poklopac uređaja zavravljuje se ključem glavne sklopke. Ključ se može izvaditi samo kada je poklopac uređaja zavravljen.

- Gurnite ključ glavne sklopke u bravu poklopca i okrenite ga za 180°.
- Otvorite poklopac uređaja.



- Poklopac uređaja prikladnim podupiračem osigurajte od zaklapanja.

Zatvaranje poklopca uređaja

- Uklonite podupirač poklopca.
- Zatvorite poklopac motora.
- Ključem glavne sklopke odbravite poklopac uređaja.

Prije prve uporabe

Istovar

⚠ OPASNOST

Opasnost od ozljeda i oštećenja! Ne koristite viličar za pretovar uređaja.

Stroj se pretovaruje na sljedeći način:

- Prerežite i odstranite plastičnu vrpcu ambalaže.
- Uklonite drvene podmetače za blokiranje kotača i rukom podignite uređaj s palete.

Montaža bočne metle

- KM 85/50 W Bp Adv
KM 85/50 W Bp Pack Adv
Zasun potisne ručice se otključava okretanjem suprotno smjeru kazaljke sata.
- Izvadite spremnik nakupljene prljavštine.
- Nagnite uređaj unatrag na potisnu ručicu.



- Nataknite bočnu metlu na zahvatnik i pričvrstite.
- Uređaj nagnite prema naprijed.

Akumulatori

Sigurnosni napuci za rad akumulatora

Pri radu s akumulatorima obavezno obratite pozornost na sljedeća upozorenja:

	Uzmite u obzir naputke na akumulatoru, u uputama za uporabu i u uputama za rad vozila!
	Nosite zaštitne naočale!
	Kiseline i akumulatore držite van domašaja djece!
	Opasnost od eksplozije!
	Zabranjeni su vatra, iskrenje, otvoren plamen i pušenje!
	Opasnost od ozljeda kiselinom!
	Prva pomoć!
	Upozorenje!
	Zbrinjavanje u otpad!
	Akumulator se ne smije baciti u kantu za smeće!

⚠ Opasnost

Opasnost od eksplozije! Ne stavljajte alat niti bilo što slično na akumulator t.j. na polove i spojeve ćelija.

⚠ Opasnost

Opasnost od ozljeda! Rane nikad ne dovodite u kontakt s olovom. Nakon radova s akumulatorom uvijek operite ruke.

⚠ Opasnost

Opasnost od požara i eksplozije!

- Pušenje i otvoreni plamen su zabranjeni.
- Prostorije u kojima se pune akumulatori moraju biti dobro prozračene, jer se pri punjenju stvara visoko eksplozivni plin.

⚠ Opasnost

Opasnost od ozljeda kiselinom!

- Ako kiselina prsne u oči ili na kožu, odmah isperite s puno čiste vode.
- Nakon toga se bez odlaganja obratite liječniku.
- Onečišćenu odjeću isperite vodom.

Umetanje akumulatora

- KM 85/50 W Bp
- KM 85/50 W Bp Adv

Napomena: Preporučeni akumulatori i punjač, vidi pribor.

- Otvorite poklopac uređaja.
- Poklopac uređaja prikladnim podupiračem osigurajte od zaklapanja.

OPREZ

Opasnost od oštećenja. Prije umetanja akumulatora odvojite Bowden poteznu žicu od limenog držača.

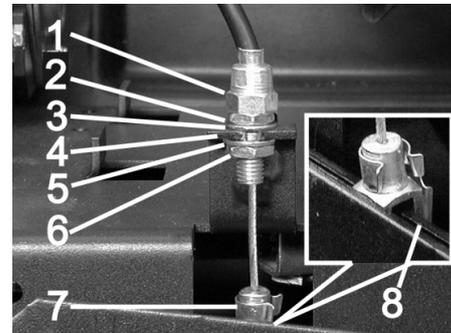

- 1 Matica za namještanje
- 2 Matica
- 3 Pločica
- 4 Limeni držač
- 5 Pločica
- 6 Protumatica
- 7 Račvasta glava
- 8 Poluga

Popuštanje potezne žice:

- Izvucite zatik iz računvaste glave i poluge.
- Otpustite protumaticu.
- Izvucite maticu za namještanje iz limenog držača.

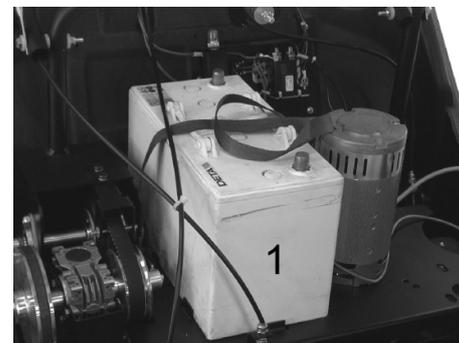

- Akumulator postavite na nosač motora.
- Osigurajte akumulator pričvrstnom vrpcom.

Ponovno postavljanje Bowden potezne žice:

- Maticu za namještanje ovjesite u limeni držač.
- Zategnite protumaticu.
- Postavite računvastu glavu na polugu te provucite zatik kroz glavu i polugu i osigurajte ga.

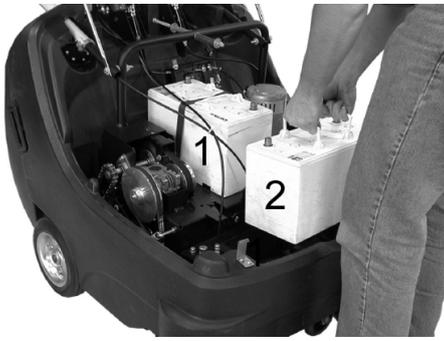

→ Drugi akumulator postavite u kutiju akumulatora.

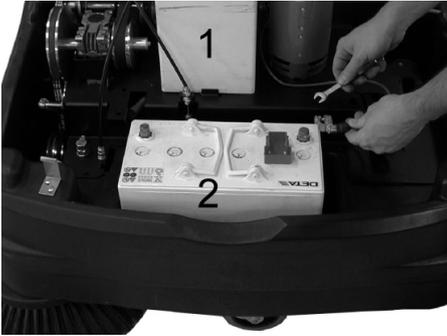

→ Stezaljku (crveni kabel) priključite na plus pol (+) akumulatora (2).

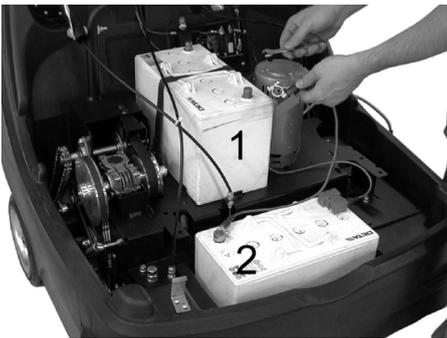

→ Pričvrstite spojni vod na akumulatore.

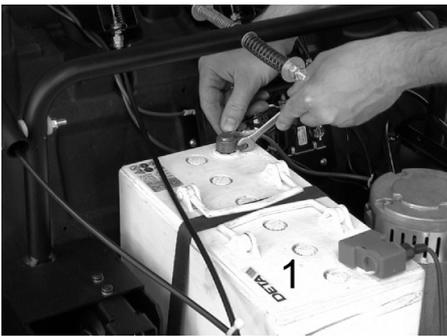

→ Drugu stezaljku priključite na minus pol (-) akumulatora (1).

Napomena: Provjerite jesu li polovi i stezaljke akumulatora dostatno zaštićeni mazivom.

OPREZ

Prije puštanja uređaja u rad napunite akumulatore.

Punjenje akumulatora

⚠ Opasnost

Opasnost od ozljeda! Pridržavajte se propisa o sigurnosti pri radu s akumulatorom. Pridržavajte se uputa za uporabu koje je izdao proizvođač punjača.

→ Isključite uređaj.

■ KM 85/50 W Bp Adv



→ Skinite pokrovnu kapu s utičnice za punjenje akumulatora.

→ Priključite spojni utikač punjača.

→ Utaknite strujni utikač u utičnicu i, ukoliko je potrebno, uključite punjač.

■ KM 85/50 W Bp Pack Adv

→ Otvorite poklopac uređaja.

→ Poklopac uređaja prikladnim podupiračem osigurajte od zaklapanja.

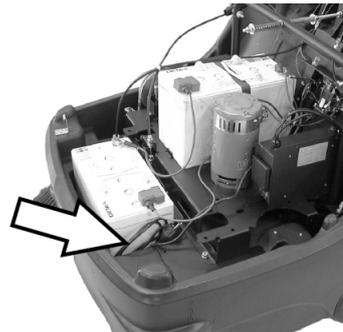

→ Strujni utikač ugrađenog punjača priključite u utičnicu.

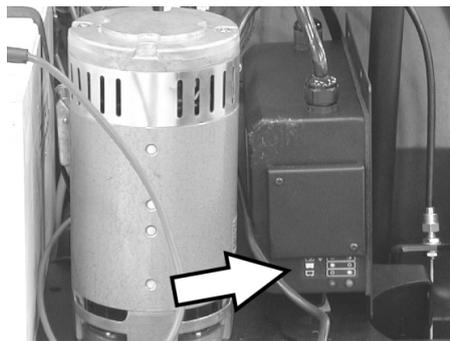

Pokazivač stanja akumulatora

Akumulatori se pune	Pokazivač svijetli žuto
Akumulatori su napunjeni	Indikator svijetli zeleno.
Smetnja	Pokazivač treperi žuto

■ KM 85/50 W Bp

■ KM 85/50 W Bp Pack

→ Otvorite poklopac uređaja.

→ Poklopac uređaja prikladnim podupiračem osigurajte od zaklapanja.

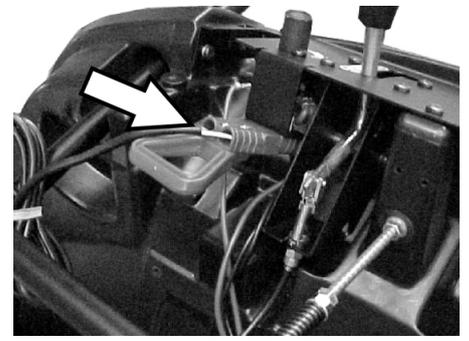

→ Priključite spojni utikač punjača.

→ Utaknite strujni utikač u utičnicu i, ukoliko je potrebno, uključite punjač.

Vađenje akumulatora

→ Otvorite poklopac uređaja.

→ Poklopac uređaja prikladnim podupiračem osigurajte od zaklapanja.

→ Odvojite stezaljku sa minus pola (-) akumulatora (1).

→ Odvojite spojni vod akumulatora.

→ Odvojite stezaljku sa plus pola (+) akumulatora (2).

→ Izvadite drugi akumulator iz kutije akumulatora.

→ Otpustite poteznu žicu (vidi pod "Ugradnja akumulatora").

→ Otpustite pričvrtnu traku prvog akumulatora.

→ Skinite prvi akumulator sa nosača motora.

→ Prazne akumulatore zbrinite u otpad sukladno zakonskim odredbama.

Stavljanje u pogon

Opće napomene

→ Stroj za metenje postavite na ravnu podlogu.

→ Isključite motor.

→ Zakočite pozicijsku kočnicu.

→ (samo izvedba Adv)

Zasun potisne ručice se zaključava okretanjem u smjeru kazaljke sata.

Ispitni i servisni radovi

→ Provjerite stanje napunjenosti akumulatora.

→ Provjerite bočnu metlu.

→ Provjerite valjak za metenje.

→ Očistite filtar za prašinu.

→ Ispraznite spremnik nakupljene prljavštine.

Napomena: Za opis vidi poglavlje "Njega i održavanje".

U radu

Pokretanje stroja

Napomena: Puštanje u rad je dopušteno samo ako je poklopac uređaja zatvoren.

→ Otpustite pozicijsku kočnicu.



- Zasun potisne ručice se zaključava okretanjem u smjeru kazaljke sata. Uređaj se može pokrenuti bez pogona.
 - Glavnu sklopku okrenite u položaj "1".
- Napomena:** Valjak za metenje i bočna metla se vrte.

Vožnja stroja

- KM 85/50 W Bp Adv
- KM 85/50 W Bp Pack Adv

⚠ OPASNOST

Uređaj se može kretati istom brzinom prema naprijed i prema natrag. Za vožnju unatrag pažljivo povucite potisnu ručicu prema natrag.



- Zasun potisne ručice se otključava okretanjem suprotno smjeru kazaljke sata.
- Vožnja prema naprijed
- Pritisnite potisnu ručicu prema naprijed.
- Vožnja unatrag
- Potisnu ručicu povucite prema natrag.
- KM 85/50 W Bp
 - KM 85/50 W Bp Pack
- Vožnja prema naprijed
- Pritisnite potisnu ručicu prema naprijed.

Prelaženje preko prepreka

Prelaženje preko nepokretnih prepreka visine do 30 mm:

- Podignite zasun za grubu prljavštinu.
- Polako i pažljivo pređite preko vozeći prema naprijed.

Prelaženje preko nepokretnih prepreka visine iznad 30 mm:

- Preko takvih prepreka se smije preći samo pomoću prikladne rampe.

Metenje

⚠ Opasnost

Opasnost od ozljeda! Kada je zasun za grubu prljavštinu otvoren, valjak za metenje može izbacivati kamenje ili kamenu sitnež prema naprijed. Pazite da ne dođe do ugrožavanja ljudi, životinja i predmeta.

OPREZ

Nemojte skupljati vrpce za pakiranje, žice i slično, jer mogu oštetiti mehanizam za metenje.

Napomena: Za postizanje optimalnog rezultata čišćenja brzinu kretanja treba prilagoditi uvjetima rada.

Metenje s podignutim zasunom za grubu prljavštinu

Napomena: Za sakupljanje većih predmeta visine do 50 mm, kao što su primjerice li-menke, neophodno je nakratko podići zasun za grubu prljavštinu.

Podizanje zasuna za grubu prljavštinu:

- Povucite polugu za podizanje zasuna za grubu prljavštinu.

Spuštanje zasuna za grubu prljavštinu:

- Pustite polugu za podizanje zasuna za grubu prljavštinu.

Napomena: Optimalni rezultat čišćenja se može postići samo ako je zasun za grubu prljavštinu spušten do kraja.

Metenje s bočnom metlom



- Otpustite zapor poluge. Bočna metla se spušta.

Spuštanje valjka za metenje

KM 85/50 W Bp Adv
KM 85/50 W Bp Pack Adv



- Otpustite zapor poluge. Valjak za metenje se spušta.

Metenje suhe podloge

Napomena: Tijekom rada je potrebno redovito prazniti spremnik nakupljene prljavštine.

Napomena: Tijekom rada potrebno je redovito čistiti filter za prašinu.

Metenje vlažne ili mokre podloge

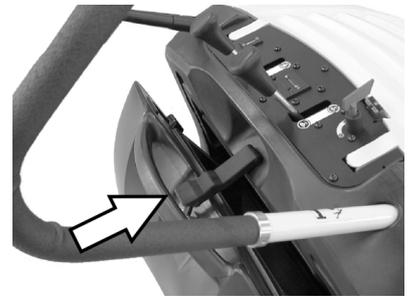

- Otvorite zatvarač spremnika nakupljene prljavštine i ostavite ga obješenog. Spremnik nakupljene prljavštine se može otvoriti za oko 8 cm.

Napomena: Filtar se tako štiti od vlage.

Čišćenje filtra za prašinu

- Ručku za čišćenje filtra više puta povucite tamo-amo.

Pražnjenje nakupljene prljavštine

- Očistite filter za prašinu.
- Otvorite zatvarač spremnika nakupljene prljavštine.



- Izvjesite zatvarač.



- Izvucite spremnik nakupljene prljavštine.
- Ispraznite spremnik nakupljene prljavštine.
- Ugurajte spremnik za nakupljenu prljavštinu.
- Ovjese zatvarač na spremniku za nakupljenu prljavštinu.
- Zatvorite zatvarač.

Napomena: Spremnik za nakupljenu prljavštinu je opremljen transportnim valjcima.

Isključivanje uređaja

- Glavnu sklopku okrenite u položaj "0".
- Ključ glavne sklopke okrenite preko položaja "0" i izvucite.
- Podignite bočne metle.
- (samo izvedba Adv)
Podignite valjak za metenje.
- Zakočite pozicijsku kočnicu.

Transport

⚠ OPASNOST

Opasnost od ozljeda i oštećenja! Prilikom transporta pazite na težinu uređaja.

- Zakočite pozicijsku kočnicu.
- Odvojite akumulatore.
- Podložite mu klinove pod kotače.
- Osigurajte ga zateznim remenjem ili užadima.
- Prilikom transporta vozilima osigurajte uređaj od klizanja i naginjanja sukladno odgovarajućim mjerodavnim propisima.
- KM 85/50 W Bp Adv
KM 85/50 W Bp Pack Adv
Zasun potisne ručice se zaključava okretanjem u smjeru kazaljke sata.



- 1 Područje pričvršćivanja iznad potisne ručice
- 2 Područje pričvršćivanja ispod poklopca uređaja

Napomena: Obratite pozornost na oznake za pričvršćna mjesta na osnovnom okviru (simboli lanca).

Skladištenje

⚠ OPASNOST

Opasnost od ozljeda i oštećenja! Pri skladištenju imajte u vidu težinu uređaja.

Stavljanje uređaja van pogona

Ako se stroj za metenje ne koristi duže vrijeme, molimo Vas da uzmete u obzir sljedeće:

- Stroj za metenje postavite na ravnu podlogu.
- Ključ glavne sklopke okrenite preko položaja "0" i izvucite.
- Zakočite pozicijsku kočnicu.
- Osigurajte ga od samopokretanja.
- KM 85/50 W Bp Adv
KM 85/50 W Bp Pack Adv
Zasun potisne ručice se zaključava okretanjem u smjeru kazaljke sata.
- (samo izvedba Adv)
Podignite valjak za metenje.

- Podignite bočne metle.
- Očistite ga iznutra i izvana.
- Stroj odložite na zaštićenom i suhom mjestu.
- Odvojite akumulatore.
- Napunite akumulator i dopunjavajte ga otprilike svaka 2 mjeseca.

Njega i održavanje

Opće napomene

- Servisne radove smiju obavljati samo ovlaštene servisne službe ili stručnjaci za izvođenje takvih radova, koji su upoznati sa svim relevantnim sigurnosnim propisima.
- Kod prenosivih uređaja za profesionalnu primenu mora se izvršiti ispitivanje sigurnosti u skladu s VDE 0701.

Čišćenje

OPREZ

Opasnost od oštećenja! Stroj se ne smije čistiti mlazom vode iz crijeva ili vodom pod visokim tlakom (opasnost od kratkih spojeva ili drugih oštećenja).

Čišćenje stroja iznutra

⚠ Opasnost

Opasnost od ozljeda! Nosite masku za zaštitu od prašine i zaštitne naočale.

- Otvorite poklopac uređaja.
- Stroj prebrišite krpom.
- Ispušite ga komprimiranim zrakom.
- Zatvorite poklopac motora.

Čišćenje stroja izvana

- Stroj prebrišite vlažnom krpom natopljenom u otopinu blagog sredstva za pranje.

Napomena: Nemojte koristiti nagrizajuća sredstva za čišćenje.

Intervali održavanja

Brojač sati rada

KM 85/50 W Bp Adv
KM 85/50 W Bp Pack Adv

Napomena: Brojač sati rada ukazuje na vremena kada se trebaju vršiti radovi na održavanju.

Održavanje koje provodi vlasnik

Svakodnevno održavanje:

- Provjerite pohabanost valjka za metenje i bočnih metli te da u njima nema upletenih vrpca.
- Provjerite ispravnost svih komandnih elemenata.
- Provjerite ispravnost svih pokazivača.
- Tjedno održavanje:
 - Provjerite zategnutost, pohabanost i ispravnost pogonskog remenja i pogonskog lanca.
 - Provjerite pokretljivost Bowden poteznih žica i svih pokretnih dijelova.
 - Provjerite brtvene letvice filtra za prašinu.
 - Provjerite ispravnost dijela za čišćenje filtra.

- Provjerite podešenost i pohabanost brtvjenih letvica u području metenja.
- Provjerite profil metenja valjka za metenje.
- Provjerite ispravnost valjka za metenje i bočne metle.
- Očistite filter za prašinu.

Napomena: Za opis vidi poglavlje "Radovi na održavanju".

Napomena: Sve radove na servisiranju i održavanju, u slučaju da sam vlasnik održava stroj, mora obavljati kvalificirana stručna osoba. Po potrebi se ti radovi u svako doba mogu prepuštiti stručnom prodavaču Kärcher proizvoda.

Održavanje koje provodi servisna služba

Održavanje nakon 5 sati rada:

- Provedba prve inspekcije.

Održavanje svakih 50 sati rada

Održavanje svakih 100 sati rada

Održavanje svakih 500 sati rada

Napomena: Radi održavanja prava na jamstvene usluge tijekom jamstvenog roka sve servisne radove smije obavljati isključivo ovlaštena Kärcher servisna služba i to u skladu sa servisnom knjižicom.

Radovi na održavanju

Priprema:

- Stroj za metenje postavite na ravnu podlogu.
- Ključ glavne sklopke okrenite preko položaja "0" i izvucite.
- Zakočite pozicijsku kočnicu.
- KM 85/50 W Bp Adv
KM 85/50 W Bp Pack Adv
Zasun potisne ručice se zaključava okretanjem u smjeru kazaljke sata.

Opće sigurnosne napomene

⚠ OPASNOST

Opasnost od ozljeda!

Motoru je nakon isključivanja potrebno oko 3-4 sekunde da se zaustavi. U tom se vremenu morate obavezno držati podalje od radnog područja.

- Prilikom radova na električnom sklopu treba izvući utikač akumulatora odnosno odvojiti akumulator.
- Prije čišćenja i servisiranja uređaja, zamjene dijelova ili preinake na neku drugu funkciju treba isključiti uređaj, izvući ključ glavne sklopke i akumulatorski utikač odnosno odvojiti akumulator.

Provjeravanje stanja napunjenosti akumulatora

→ Glavnu sklopku okrenite u položaj "1".

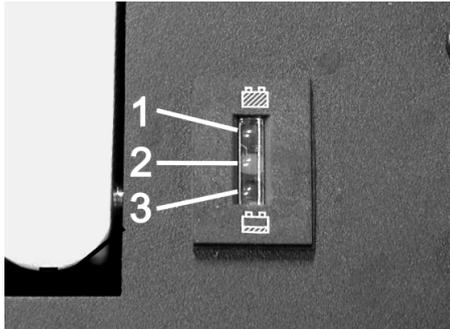

- 1 Zeleno: Akumulatori su napunjeni
- 2 Žuto: Preostalo vrijeme rada oko 5...10 min.
- 3 Crveno: Uređaj se isključuje - napunite akumulatore

Provjera valjka za metenje

→ Zakočite pozicijsku kočnicu.

→ Izvadite spremnik nakupljene prljavštine.



→ Odstranite vrpce ili petlje s valjka za metenje

Zamjena valjka za metenje

Zamjena je neophodna ukoliko uslijed habanja čekinja rezultat čišćenja biva primjetno lošiji.

→ KM 85/50 W Bp Adv

KM 85/50 W Bp Pack Adv

Zasun potisne ručice se otključava okretanjem suprotno smjeru kazaljke sata.

→ Izvadite spremnik nakupljene prljavštine.

→ Nagnite uređaj unatrag na potisnu ručicu.

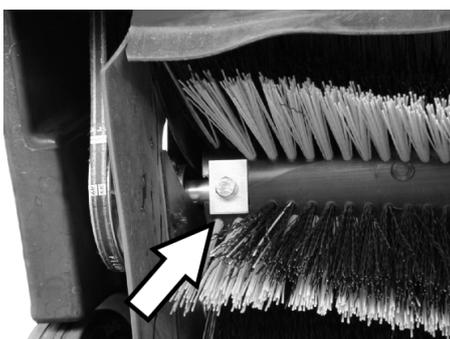

→ Odvijte pričvrstne vijke lijevo i desno.

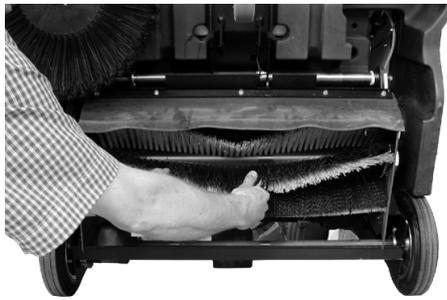

→ Valjke za metenje skinite prema dolje.

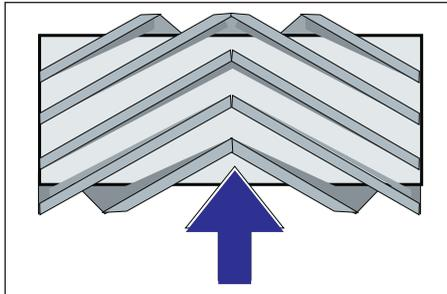

Položaj ugradnje valjka za metenje u smjeru vožnje

→ Namjestite novi valjak za metenje i pričvrstite ga.

Napomena: Pri ugradnji novog valjka za metenje pazite na položaj kompleta čekinja.

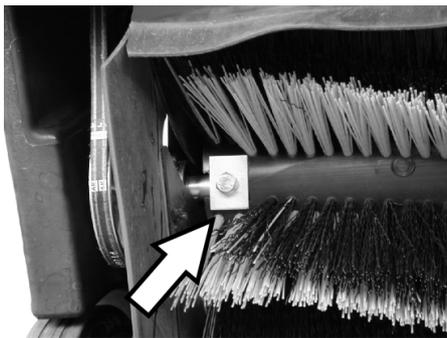

Pazite na ispravan položaj pravokutnih priključnih pločica. One moraju preklapati valjke za metenje odozgor i odozdol.

Napomena: Nakon ugradnje novog valjka za metenje mora se ponovo namjestiti profil metenja.

Provjera i podešavanje profila metenja valjka za metenje

→ Stroj za metenje nagnite prema naprijed i odvezite na ravnu i glatku površinu koja je vidljivo prekrivena prašinom ili izmrvljenom kredom.

→ Zakočite pozicijsku kočnicu.

→ Pustite da se valjak za metenje vrti oko 15-30 sekundi.

→ Stroj za metenje nagnite prema naprijed i odvezite u stranu.

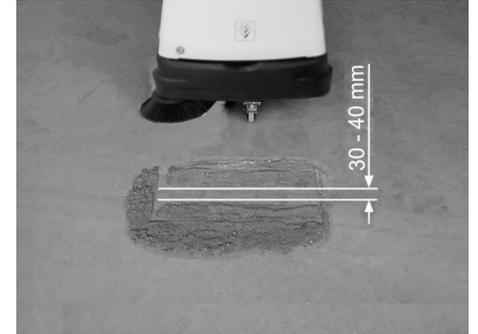

Pometena površina treba imati oblik pravilnog pravokutnika širine između 30-40 mm.

■ Namještanje širine profila metenja:

KM 85/50 W Bp Adv

KM 85/50 W Bp Pack Adv

Napomena: Ako je pometena površina premala, a potezna žica napeta kada je valjak za metenje spušten, potrebno je iznova podesiti poteznu žicu.



→ Podesite profil metenja na Bowden poteznoj žici.

→ Provjerite profil metenja.

■ Namještanje širine profila metenja:

KM 85/50 W Bp

KM 85/50 W Bp Pack



1 Podešivač

→ Okretanje podešivača:

– U smjeru kazaljke sata: Profil metenja se smanjuje

– Suprotno smjeru kazaljke sata: Profil metenja se povećava

→ Provjerite profil metenja.

Zamjena bočne metle

Zamjena je neophodna ukoliko uslijed habanja čekinja rezultat čišćenja biva primjetno lošiji.

→ KM 85/50 W Bp Adv

KM 85/50 W Bp Pack Adv

Zasun potisne ručice se otključava okretanjem suprotno smjeru kazaljke sata.

→ Izvadite spremnik nakupljene prljavštine.

→ Nagnite uređaj unatrag na potisnu ručicu.

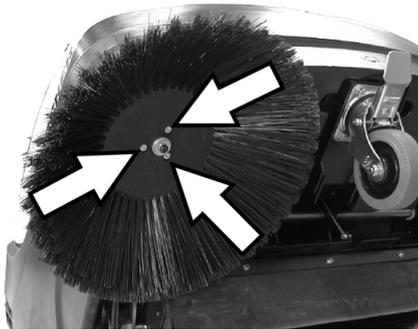

→ Odvijte tri vijka na donjoj strani bočne metle.

→ Skinite bočnu metlu.

→ Nataknite novu bočnu metlu na zahvatnik i pričvrstite.

→ Uređaj nagnite prema naprijed.

Podešavanje spuštanja bočne metle

Podešavanje je neophodno, ukoliko uslijed habanja čekinja rezultat čišćenja bočne metle biva primjetno lošiji.

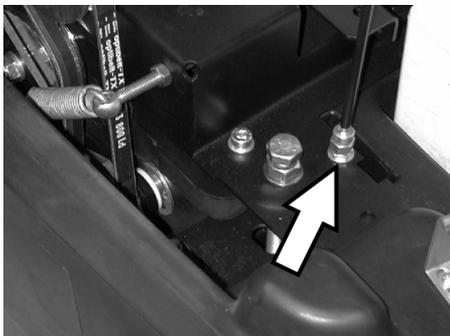

→ Otpustite protumaticu.

→ Podesite vijak za namještanje.

→ Zategnite protumaticu.

Podešavanje dijela za podizanje zasuna za grubu prljavštinu

→ Podešavanje je neophodno, ukoliko se zasun za grubu prljavštinu ne može podići dovoljno visoko.

→ Kada rezultat metenja postaje lošiji, primjerice zbog habanja prednje gumice, potrebno je malo otpustiti Bowden poteznu žicu.

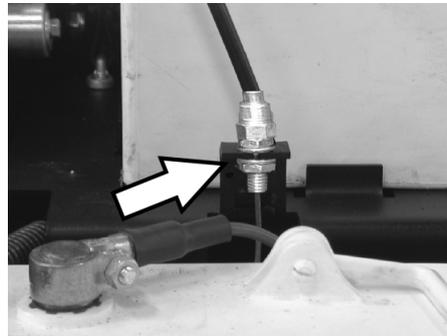

→ Otpustite protumaticu.

→ Podesite vijak za namještanje.

→ Zategnite protumaticu.

Podešavanje i zamjena brtvenih letvica

Kada se rezultat metenja pogoršava zbog habanja brtvenih letvica, letvice se moraju iznova podesiti ili zamijeniti.

→ KM 85/50 W Bp Adv

KM 85/50 W Bp Pack Adv

Zasun potisne ručice se otključava okretanjem suprotno smjeru kazaljke sata.

→ Izvadite spremnik nakupljene prljavštine.

→ Nagnite uređaj unatrag na potisnu ručicu.

■ Prednja brtvena letvica



→ Otpustite pričvršnik brtvene letvice.

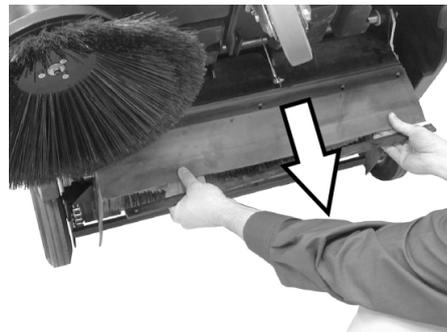

→ Brtvenu letvicu podesite guranjem prema dolje u uzdužnim rupama.

→ Zategnite pričvršne vijke brtvene letvice.

→ Uspravite uređaj i pogurajte ga malo prema naprijed.

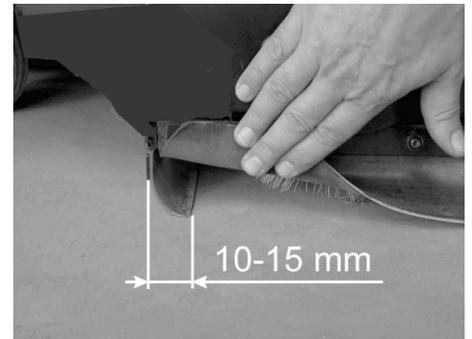

→ Podesite razmak brtvene letvice od tla tako da se ona naginje unatrag sa zaustavnim hodom od 10-15 mm.

Napomena: Ako područje za podešavanje više nije dostatno, brtvena letvica je istrošena i mora se zamijeniti.

■ Stražnja brtvena letvica

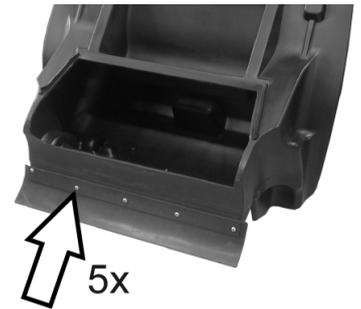

→ Izvadite spremnik nakupljene prljavštine.

→ Otpustite pričvršnik brtvene letvice.

→ Zamijenite brtvenu letvicu.

→ Zategnite pričvršnik brtvene letvice.

■ Bočne brtvene letvice

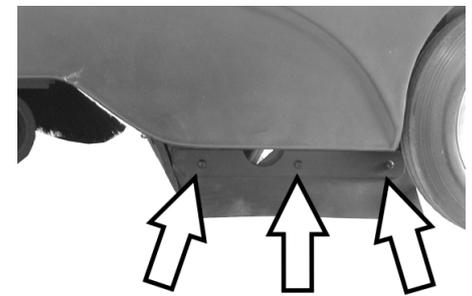

→ Otpustite pričvršnik brtvene letvice.

→ Zamijenite brtvenu letvicu.

→ Navijte novu brtvenu letvicu, ali ju nemojte još zatezati.

→ Za podešavanje razmaka od tla postavite podložak debljine 1-2 mm.

→ Usmjerite brtvenu letvicu.

→ Zategnite pričvršnik brtvene letvice.

Zamjena filtra za prašinu

⚠ UPOZORENJE

Prije nego što počnete mijenjati filter ispraznite spremnik nakupljene prljavštine. Pri radovima na filteraskom sklopu nosite masku za zaštitu od prašine. Pridržavajte se propisa o sigurnosti pri radu s finom prašinom.

- Zakočite pozicijsku kočnicu.
- Izvadite spremnik nakupljene prljavštine.



- Uklonite sigurnosnu rascjepku vibrirajuće šipke.
- Izvucite šipku.

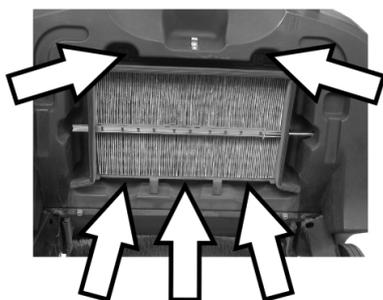

- Odvijte vijke.



- Uklonite limeni okvir.
- Zamijenite filter za prašinu.

Napomena: Pri ugradnji novog filtra pazite da lamele ostanu neoštećene.

Zamjena osigurača/reaktiviranje automatskog osigurača

KM 85/50 W Bp Adv
KM 85/50 W Bp Pack Adv

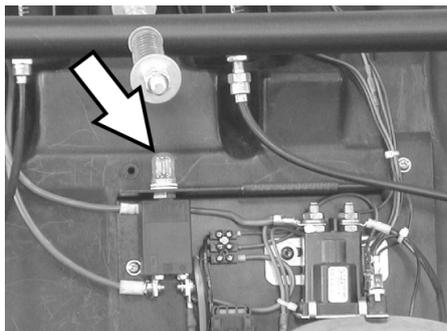

Reaktiviranje automatskog osigurača F1:
→ Pritisnite gumb.

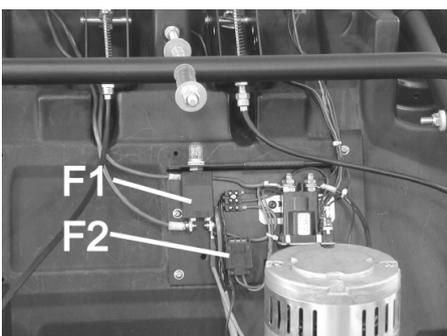

F1	Osigurač opterećenog kruga, automatski osigurač (50 A)
F2	Osigurač upravljačkog kruga, rastalni osigurač (3 A)

- Odvijačem skinite poklopac.
- Neispravni osigurač zamijenite novim.
- Vratite poklopac.

Napomena: Automatski osigurač mora biti pritisnut.

KM 85/50 W Bp
KM 85/50 W Bp Pack

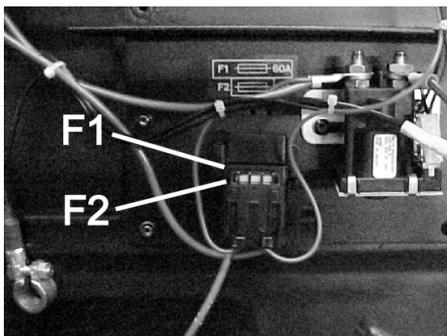

F1	Osigurač opterećenog kruga, rastalni osigurač (60 A)
F2	Osigurač upravljačkog kruga, rastalni osigurač (3 A)

- Odvijačem skinite poklopac.
- Neispravni osigurač zamijenite novim.
- Vratite poklopac.

Pribor

	kataloški br.
Bočna metla Sa standardnim četkama za unutarnje i vanjske površine.	6.906-132.0
Mekana bočna metla Za finu prašinu na unutarnjim površinama, vodootporna.	6.905-626.0
Tvrda bočna metla Za uklanjanje tvrdokorne prljavštine s vanjskih površina, vodootporna.	6.905-625.0
Standardni valjak za metenje KM 85/50 W Bp KM 85/50 W Bp Pack Otporan na habanje i vodu. Univerzalne četke za unutarnje i vanjsko čišćenje.	6.906-509.0
Profesionalni valjak za metenje KM 85/50 W Bp Adv KM 85/50 W Bp Pack Adv Za profesionalnu primjenu, osobito otporan na habanje.	6.906-508.0
Filter za prašinu Plosnati naborani filter treba zamijeniti najmanje jednom godišnje. Vodootporan, periv. Djelovanje filtra > 99,9%, odgovara kategoriji C prema ZH 1/487 Strukovnog instituta za zaštitu na radu.	5.731-585.0

Preporučeni akumulatori

12 V

* uređaju su potrebna 2 akumulatora

KM 85/50 W Bp Pack Adv	kataloški br.
Akumulator koji nije potrebno održavati 105 Ah	6.654-141.0

KM 85/50 W Bp Adv	kataloški br.
Akumulator koji nije potrebno održavati 76 Ah	6.654-301.0

KM 85/50 W Bp Pack	kataloški br.
80 Ah, laki za održavanje	6.654-048.0

Preporučeni punjači

24 V

	kataloški br.
KM 85/50 W Bp Pack Adv	6.654-140.0
KM 85/50 W Bp Adv	6.654-102.0
KM 85/50 W Bp Pack	6.654-067.0

Otklanjanje smetnji

Smetnja	Otklanjanje
Uređaj se ne može pokrenuti	Napunite akumulator. Provjerite osigurače te po potrebi pritisnite automatski osigurač ili zamijenite osigurač. Obavijestite Kärcher servisnu službu.
Motor radi, ali se stroj ne kreće	Provjerite remen i lanac. Izvedba Adv: Otпустite zapor potisne ručice. Obavijestite Kärcher servisnu službu.
Uređaj se zaustavlja pri svladavanju uspona.	Služite se voznim putem s manjim usponom. Obavijestite Kärcher servisnu službu.
Stroj ne mete kako treba	Provjerite pohabanost valjka za metenje i bočnih metli te ih po potrebi zamijenite Provjerite zategnutost i ispravnost remena te ga po potrebi zamijenite. Namjestite profil metenja. Zamijenite valjak za metenje. Obavijestite Kärcher servisnu službu.
Stroj diže prašinu	Provjerite, očistite ili zamijenite filter za prašinu. Ispraznite spremnik nakupljene prljavštine Zamijenite brtveni profil na spremniku nakupljene prljavštine. Provjerite pohabanost brtvenih letvica, po potrebi ih podesite ili zamijenite.
Loše metenje po rubovima	Podesite spuštanje bočne metle. Zamijenite bočnu metlu Obavijestite Kärcher servisnu službu.
Dio za podizanje bočne metle ne radi.	Provjerite Bowden poteznu žicu za podizanje bočne metle. Obavijestite Kärcher servisnu službu.
KM 85/50 W Bp Pack Adv Žuti pokazivač punjača akumulatora treperi.	vidi upute za rad punjača. Obavijestite Kärcher servisnu službu.

EZ izjava o usklađenosti

Izjavljujemo da navedeni uređaj u svojoj zamisli i konstrukciji te kod nas korištenoj izvedbi odgovara osnovnim sigurnosnim i zdravstvenim zahtjevima u skladu s niže navedenim direktivama Europske Zajednice. Ova izjava gubi valjanost u slučaju izmjene stroja koja nisu ugovorene s nama.

Proizvod: Stroj za metenje s usisavanjem
Tip: 1.351-xxx

Odgovarajuće smjernice EZ:

2006/42/EZ (+2009/127/EZ)
2004/108/EZ
2000/14/EZ

Primijenjene usklađene norme:

EN 60335-1
EN 60335-2-29: 2004+A2: 2010
EN 60335-2-72
EN 55014-1: 2006+A1: 2009+A2: 2011
EN 55014-2: 1997+A1: 2001+A2: 2008
EN 61000-3-2: 2006+A1: 2009+A2: 2009
EN 61000-3-3: 2013
EN 62233: 2008

Primijenjeni postupak ocjenjivanja suglasja:

2000/14/EZ: privitak V

Razina jačine zvuka dB(A)

Izmjerena: 82
Zajamčena: 83

Potpisnici rade po nalogu i s ovlaštenjem posloводства.

H. Jenner
CEO

S. Reiser
Head of Approbation

Opunomoćeni za izradu dokumentacije:
S. Reiser

Alfred Kärcher GmbH & Co. KG
Alfred-Kärcher-Str. 28 - 40
71364 Winnenden (Germany)
Tel.: +49 7195 14-0
Faks: +49 7195 14-2212

Winnenden, 2012/04/01

Jamstvo

U svakoj zemlji važe jamstveni uvjeti koje je izdala naša nadležna organizacija za distribuciju. Eventualne smetnje na stroju za vrijeme trajanja jamstva uklanjamo besplatno ukoliko je uzrok greška u materijalu ili proizvodnji. U slučaju koji podliježe garanciji obratite se, uz prilaganje potvrde o kupnji, Vašem prodavaču ili najbližoj ovlaštenoj servisnoj službi.

Tehnički podaci

		KM 85/50 W Bp 1.351-107.0	KM 85/50 W Bp Adv 1.351-108.0	KM 85/50 W Bp Pack 1.351-114.0	KM 85/50 W Bp Pack Adv 1.351-115.0
Podaci stroja					
Duljina x širina x visina	mm	1355 x 910 x 1155	1355 x 910 x 1155	1355 x 910 x 1155	1355 x 910 x 1155
Težina	kg	115	115	175	195
Brzina vožnje i metenja	km/h	4,5	4,5	4,5	4,5
Savladavanje uspona (maks.)	%	2	2 (15 s dodatnom kočnicom 2.640-301.0)	2	2 (15 s dodatnom kočnicom 2.640-301.0)
Promjer valjka za metenje	mm	250	250	250	250
Promjer bočnih metli	mm	410	410	410	410
Maks. površinski učinak	m ² /h	3825	3825	3825	3825
Radna širina bez bočnih metli	mm	610	610	610	610
Radna širina s bočnom metlom	mm	850	850	850	850
Volumen spremnika za prljavštinu	l	50	50	50	50
Stupanj zaštite, zaštićeno od kapajuće vode	--	IPX 3	IPX 3	IPX 3	IPX 3
Motor					
Tip	--	Motor istosmjerne struje s trajnim magnetom	Motor istosmjerne struje s trajnim magnetom	Motor istosmjerne struje s trajnim magnetom	Motor istosmjerne struje s trajnim magnetom
Napon	V	24	24	24	24
Nazivna snaga	W	750	750	750	750
Broj okretaja	1/min	2600	2600	2600	2600
Akumulatori					
Tip	--	--	--	2x 12 V, laki za održavanje	2x 12 V, bez potrebe za održavanjem
Kapacitet	Ah	--	--	80	100
Trajanje rada nakon višekratnog punjenja	h	ca. 2,7	ca. 2,7	ca. 2,7	ca. 2,7
Filtarski i usisni sustav					
Površina filtra za finu prašinu	m ²	2,3	2,3	2,3	2,3
Kategorija primjene filtra za prašinu neškodljivu po zdravlje	--	L	L	L	L
Nazivni podtlak usisnog sustava	mbar	4	4	4	4
Nazivni volumni protok usisnog sustava	l/s	45	45	45	45
Okolni uvjeti					
Temperatura	°C	-5 do +40	-5 do +40	-5 do +40	-5 do +40
Vlažnost zraka, bez stvaranja kondenzata	%	0 - 90	0 - 90	0 - 90	0 - 90
Utvrđene vrijednosti prema EN 60335-2-72					
Emisija buke					
Razina zvučnog tlaka L _{pA}	dB(A)	66	66	66	66
Nepouzdanost K _{pA}	dB(A)	1	1	1	1
Razina zvučne snage L _{WA} + nepouzdanost K _{WA}	dB(A)	83	83	83	83
Vibracije uređaja					
Vrijednost vibracije na ruci	m/s ²	<2,5	<2,5	<2,5	<2,5
Nepouzdanost K	m/s ²	0,2	0,2	0,2	0,2

  Pre prve upotrebe Vašeg uređaja pročitajte ove originalno uputstvo za rad, postupajte prema njemu i sačuvajte ga za kasniju upotrebu ili za sledećeg vlasnika.

Pre prvog stavljanja u pogon obavezno pročitajte sigurnosne napomene br. 5.956-250!

Pregled sadržaja

Sigurnosne napomene	SR	..	1
Opšte napomene.	SR	..	1
Simboli u uputstvu za rad	SR	..	1
Funkcija	SR	..	2
Namensko korišćenje	SR	..	2
Priladne podloge	SR	..	2
Zaštita životne sredine	SR	..	2
Komandni i funkcioni elementi	SR	..	3
Komandno polje	SR	..	3
Glavni prekidač	SR	..	3
Oznaka u boji	SR	..	3
Otvaranje poklopca uređaja	SR	..	4
Zatvaranje poklopca uređaja	SR	..	4
Pre upotrebe	SR	..	4
Istovar	SR	..	4
Montaža bočne metle	SR	..	4
Akumulatori	SR	..	4
Stavljanje u pogon	SR	..	5
Opšte napomene.	SR	..	5
Ispitni i servisni radovi	SR	..	5
Rad	SR	..	6
Pokretanje uređaja	SR	..	6
Vožnja uređaja	SR	..	6
Metenje	SR	..	6
Čišćenje filtera za prašinu	SR	..	6
Pražnjenje nakupljene prljavštine	SR	..	6
Isključivanje uređaja	SR	..	6
Transport.	SR	..	7
Skladištenje.	SR	..	7
Stavljanje uređaja van pogona	SR	..	7
Nega i održavanje	SR	..	7
Opšte napomene.	SR	..	7
Čišćenje	SR	..	7
Intervali održavanja.	SR	..	7
Radovi na održavanju	SR	..	7
Pribor	SR	..	10
Preporučeni akumulatori	SR	..	10
Preporučeni punjači	SR	..	10
Otklanjanje smetnji	SR	..	11
Izjava o usklađenosti sa propisima EZ.	SR	..	11
Garancija	SR	..	11
Tehnički podaci	SR	..	12

Sigurnosne napomene

Opšte napomene

Ukoliko prilikom raspakovavanja ustanovite štetu nastalu tokom transporta, o tome obavestite svog prodavca.

- Natpisi na uređaju pružaju važne napomene za bezopasan rad.
- Osim ovih napomena u uputstvu za rad moraju se uvažavati i opšte sigurnosne napomene kao i zakonski propisi o zaštiti na radu.

Vožnja

Opasnost

Opasnost od povreda!

Opasnost od prevrtanja na prevelikim usponima.

Opasnost od prevrtanja pri prevelikom bočnom nagibu.

→ KM 85/50 W Bp

KM 85/50 W Bp Pack

Dozvoljeno je savladavati samo uspone do 2% u smeru vožnje.

Dozvoljeno je savladavanje poprečnih kosina u odnosu na smer kretanja od maksimalno 2%.

→ KM 85/50 W Bp Adv

KM 85/50 W Bp Pack Adv

Dozvoljeno je savladavanje uspona do samo 15% u smeru vožnje.

Dozvoljeno je savladavanje poprečnih kosina u odnosu na smer kretanja od maksimalno 2%.

Opasnost od prevrtanja na nestabilnoj podlozi.

→ *Uređaj koristite isključivo na stabilnim podlogama.*

- Moraju se uvažavati propisi, pravila i odredbe koji važe za motorna vozila.
- Rukovaoc mora da upotrebljava uređaj u skladu sa njegovom namenom. Mora prilikom vožnje voditi računa o lokalnim uslovima, a pri radu uređajem mora paziti na druge osobe, posebno decu.
- Uređaj smeju da koriste samo lica koja su upućena u rukovanje njime i koja mogu dokazati sposobnosti za posluživanje i ovlašćena su za njegovu upotrebu.
- Uređajem ne smeju rukovati deca niti maloletnici.
- Neovlašćeno korišćenje uređaja treba sprečiti izvlačenjem ključa glavnog prekidača.
- Uređaj se za vreme rada motora nikada ne sme ostaviti bez nadzora. Vozač sme da napusti uređaj tek nakon što je isključio motor, osigurao uređaj od nehotičnog pokretanja, zakočio pozicionu kočnicu i izvukao ključ glavnog prekidača.

Uređaji sa baterijskim pogonom

Napomena: Pravo na garantne usluge postoji samo ukoliko se koriste akumulatori i punjači koje preporučuje preduzeće Kärcher.

- Obavezno se u vezi ovoga pridržavajte radnog uputstva proizvođača akumulatora i punjača. Obratite pažnju na preporuke zakonodavca o radu sa akumulatorima.
- Akumulatore nikada nemojte ostaviti da leže ispražnjeni, već ih što pre moguće ponovo napunite.
- Radi sprečavanja struja greške akumulatori uvek moraju da budu čisti i suvi. Štitite ih od zaprljanja, npr. metalnom prašinom.
- Ne stavlajte na akumulator nikakav alat niti slične predmete. Opasnost od kratkog spoja i eksplozije.
- Ni u kom slučaju nemojte raditi sa otvorenim plamenom, stvarati varnice niti pušiti u blizini akumulatora ili u prostoriji u kojoj se akumulator puni. Opasnost od eksplozije.
- Ne dodirujte vrele delove kao što je pogonski motor (opasnost od opekotina).
- Budite oprezni pri radu sa akumulatorskom kiselinom. Pridržavajte se odgovarajućih sigurnosnih propisa!
- Stare akumulatore treba ukloniti u otpad u skladu sa direktivom EZ 91/157 EEZ na ekološki primeren način.

Pribor i rezervni delovi

- Sme se koristiti samo onaj pribor i oni rezervni delovi koje dozvoljava proizvođač. Originalan pribor i originalni rezervni delovi garantuju za to da uređaj može raditi sigurno i bez smetnji.
- Pregled najčešće potrebnih rezervnih delova naći ćete na kraju ovog radnog uputstva.
- Dodatne informacije o rezervnim delovima dobićete pod www.kaercher.com u delu Servis (Service).

Simboli u uputstvu za rad

OPASNOST

Ukazuje na neposredno preteću opasnost koja dovodi do teških telesnih povreda ili smrti.

UPOZORENJE

Ukazuje na eventualno opasnu situaciju koja može dovesti do teških telesnih povreda ili smrti.

OPREZ

Ukazuje na eventualno opasnu situaciju koja može dovesti do lakših telesnih povreda ili izazvati materijalnu štetu.

Funkcija

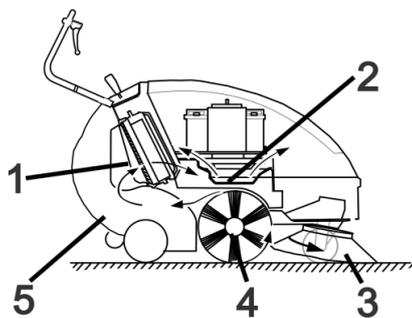

Uređaj za metenje radi po principu prebacivanja.

- Bočna metla (3) sakuplja prljavštinu iz uglova i sa rubova površine koja se čisti i prosleđuje je u stazu kojom se kreće valjak za metenje.
- Rotirajući valjak za metenje (4) prenosi prljavštinu direktno u za to predviđenu posudu (5).
- Uskovitlana prašina u posudi se odvaja uz pomoć filtera za prašinu (1), a filtriran čist vazduh se isisava preko usisnog ventilatora (2).

Namensko korišćenje

Ovaj uređaj za metenje koristite isključivo u skladu sa navodima iz ovog uputstva za rad.

- ➔ Pre uporabe proverite da li je uređaj sa svojim radnim komponentama u ispravnom stanju i siguran za rad. Ako stanje nije besprekorno, ne sme se upotrebljavati.
- Ovaj uređaj za metenje je namenjen metenju zaprljanih unutrašnjih i spoljašnjih površina.
- Uređaj nije predviđen za čišćenje javnih saobraćajnih površina.
- Uređaj nije prikladan za usisavanje prašine štetne po zdravlje.
- Na uređaju se ne smeju vršiti nikakve izmene.
- Ni u kom slučaju se ne smeju skupljati/usisavati eksplozivne tečnosti, zapaljivi gasovi kao ni nerazređene kiseline niti rastvarači! U to spadaju benzin, razeđivači za boje ili lož ulje, jer se njihovim kovitlanjem i mešanjem s usisnim vazduhom mogu formirati eksplozivna isparenja ili eksplozivne smese, osim toga aceton, nerazređene kiseline i rastvarači, budući da nagrizzaju materijale koji se koriste u uređaju.
- Nemojte skupljati/usisavati zapaljene ili užarene predmete.
- Uređaj je prikladan samo za podloge navedene u radnom uputstvu.
- Sme se voziti samo po površinama koje su od strane preduzeća ili osoba koje je on ovlastio dozvoljene za primenu uređaja.
- Nemojte se pri radu uređaja zadržavati u području opasnosti. Zabranjen je rad u prostorijama u kojima preta opasnost od eksplozija.
- U osnovi važi: Lako eksplozivne materije moraju da se drže podalje od uređaja (opasnost od eksplozije/požara).

Prikladne podloge

- Asfalt
- Podovi industrijskih postrojenja
- Estrih
- Beton
- Popločane površine

Zaštita životne sredine



Ambalaža se može ponovo preraditi. Molimo Vas da ambalažu ne bacate u kućne otpatke nego da je dostavite na odgovarajuća mesta za ponovnu preradu.



Stari uređaji sadrže vredne materijale sa sposobnošću recikliranja i treba ih dostaviti za ponovnu preradu. Primarne i punjive baterije sadrže materije koje ne smeju dospeti u čovekovu okolinu. Stoga Vas molimo da stare uređaje, primarne i punjive baterije odstranjujete preko primerenih sabirnih sistema.

Napomene o sastojcima (REACH)

Aktuelne informacije o sastojcima možete pronaći na stranici:

www.kaercher.com/REACH

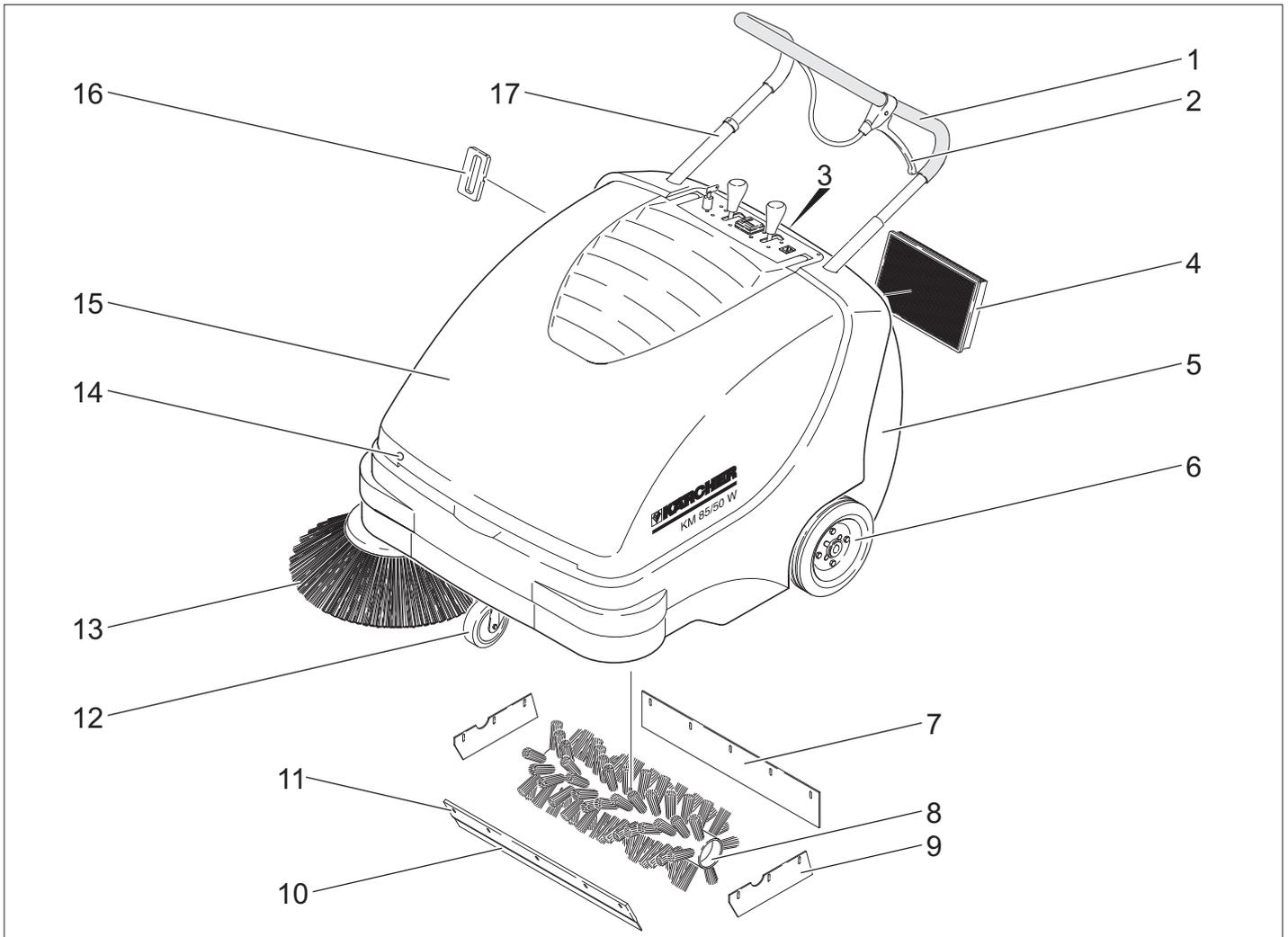

- 1 Potisna ručica
- 2 Poluga za podizanje i spuštanje zaklopke za grubu prljavštinu
- 3 Zatvarač posude za prljavštinu
- 4 Filter za prašinu
- 5 Posuda za nakupljenu prljavštinu
- 6 Pogonski točkovi
- 7 Zadnja zaptivna letvica
- 8 Valjak za metenje
- 9 Bočna zaptivna letvica
- 10 Prednja zaptivna letvica
- 11 Zaklopka za grubu prljavštinu
- 12 Toččić sa pozicionom kočnicom
- 13 Bočna metla
- 14 Bravica poklopca
- 15 Poklopac uređaja
- 16 Čišćenje filtera za prašinu
- 17 Blokada potisne ručke
KM 85/50 W Bp Adv
KM 85/50 W Bp Pack Adv

Komandno polje

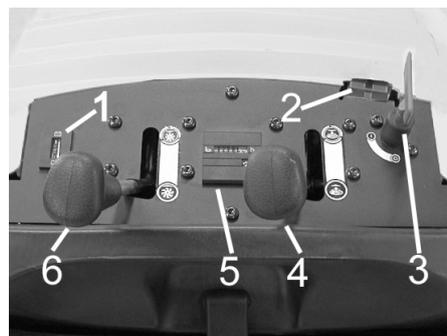

- 1 Indikator stanja akumulatora
- 2 Utičnica za punjenje akumulatora
KM 85/50 W Bp
KM 85/50 W Bp Adv
- 3 Glavni prekidač
- 4 Podizanje/spuštanje bočne metle
- 5 Brojač radnih sati
KM 85/50 W Bp Adv
KM 85/50 W Bp Pack Adv
- 6 Podizanje/spuštanje valjka za metenje
KM 85/50 W Bp Adv
KM 85/50 W Bp Pack Adv

Glavni prekidač

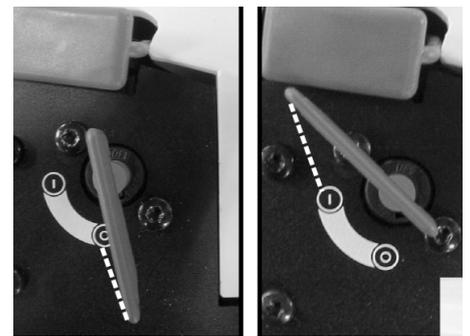

0	Motor je isključen
1	Motor je uključen

Vađenje ključa:

Ključ glavnog prekidača okrenite preko položaja "0" i izvucite.

Oznaka u boji

- Komandni elementi za proces čišćenja su žuti.
- Komandni elementi za održavanje i servis su svetlo sivi.

Otvaranje poklopca uređaja

Napomena: Poklopac uređaja se zaključava ključem glavnog prekidača. Ključ može da se izvadi samo kada je poklopac uređaja zaključan.

- Gurnite ključ glavnog prekidača u bravu poklopca i okrenite ga za 180°.
- Otvorite poklopac uređaja.

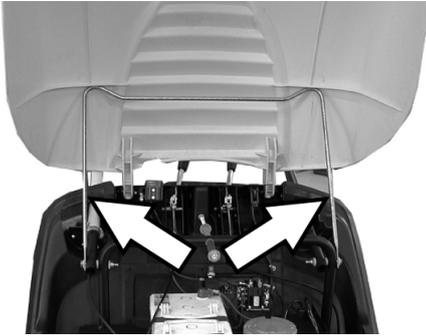

- Poklopac uređaja prikladnim potpornikom osigurajte od zaklapanja.

Zatvaranje poklopca uređaja

- Uklonite potpornik poklopca.
- Zatvorite poklopac motora.
- Ključem glavnog prekidača otključajte poklopac uređaja.

Pre upotrebe

Istovar

⚠ OPASNOST

- Opasnost od povreda i oštećenja! Ne koristite viljuškar za pretovar uređaja. Uređaj se pretovaruje na sledeći način:*
- Prerežite i odstranite plastičnu traku ambalaže.
 - Uklonite drvene kocke za blokiranje točkova i rukom podignite uređaj sa palete.

Montaža bočne metle

- KM 85/50 W Bp Adv
KM 85/50 W Bp Pack Adv
Blokada potisne ručke se otključava okretanjem suprotno smeru kazaljke sata.
- Izvadite posudu za nakupljenu prljavštinu.
- Nagnite uređaj unazad na potisnu ručku.



- Nataknite bočnu metlu na zahvatnik i pričvrstite.
- Uređaj nagnite prema napred.

Akumulatori

Sigurnosne napomene za rad akumulatora

Pri radu sa akumulatorima obavezno obratite pažnju na sledeća upozorenja:

	<i>Uzmite u obzir instrukcije na akumulatoru, u uputstvu za upotrebu i u uputstvu za rad vozila!</i>
	<i>Nosite zaštitne naočare!</i>
	<i>Kiseline i akumulatore držite van domašaja dece!</i>
	<i>Opasnost od eksplozije!</i>
	<i>Zabranjeni su vatra, varničenje, otvoren plamen i pušenje!</i>
	<i>Opasnost od povreda kiselinom!</i>
	<i>Prva pomoć!</i>
	<i>Upozorenje!</i>
	<i>Odlaganje u otpad!</i>
	<i>Akumulator se ne sme baciti u kantu za smeće!</i>

⚠ Opasnost

Opasnost od eksplozije! Ne stavljajte alat niti bilo šta slično na akumulator t.j. na polove i spojeve ćelija.

⚠ Opasnost

Opasnost od povreda! Rane nikad ne dovodite u kontakt sa olovom. Nakon radova sa akumulatorom uvek operite ruke.

⚠ Opasnost

Opasnost od požara i eksplozije!

- *Zabranjeni su pušenje i otvoren plamen.*
- *Prostorije u kojima se pune akumulatori moraju biti dobro provetrene, jer se pri punjenju stvara visoko eksplozivni gas.*

⚠ Opasnost

Opasnost od povreda kiselinom!

- *Ako kiselina prsne u oči ili na kožu, odmah isperite sa puno čiste vode.*
- *Nakon toga se bez odlaganja obratite lekaru.*
- *Kontaminiranu odeću operite u vodi.*

Ugradnja akumulatora

- KM 85/50 W Bp
- KM 85/50 W Bp Adv

Napomena: Preporučeni akumulatori i punjač, vidi pribor.

- Otvorite poklopac uređaja.
- Poklopac uređaja prikladnim potpornikom osigurajte od zaklapanja.

OPREZ

Opasnost od oštećenja. Pre umetanja akumulatora odvojite Bowden poteznu žicu od limenog držača.

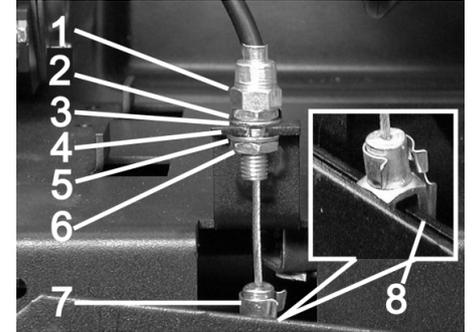

- 1 Podešavajuća navrtka
- 2 Navrtka
- 3 Pločica
- 4 Limeni držač
- 5 Pločica
- 6 Kontra-navrtka
- 7 Račvasta glava
- 8 Poluga

Popuštanje potezne žice:

- Izvucite klin iz računvaste glave i poluge.
- Otpustite kontra-navrtku.
- Izvucite podešavajuću navrtku iz limenog držača.

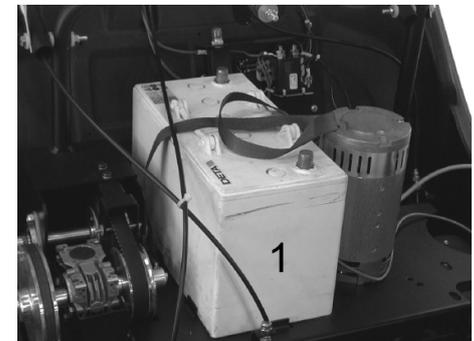

- Akumulator postavite na nosač motora.
- Osigurajte akumulator pričvrstnom trakom.

Ponovno postavljanje Bowden potezne žice:

- Podešavajuću navrtku zakačite u limeni držač.
- Zategnite kontra-navrtku.
- Postavite računvastu glavu na polugu pa provucite klin kroz glavu i polugu i osigurajte ga.



→ Drugi akumulator postavite u kutiju akumulatora.

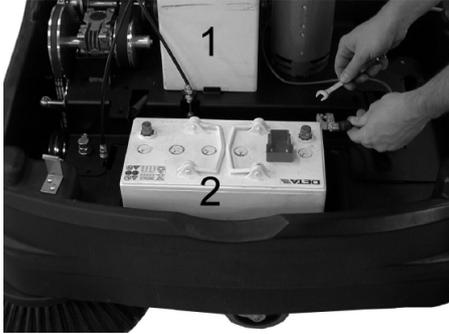

→ Stezaljku (crveni kabl) priključite na plus pol (+) akumulatora (2).

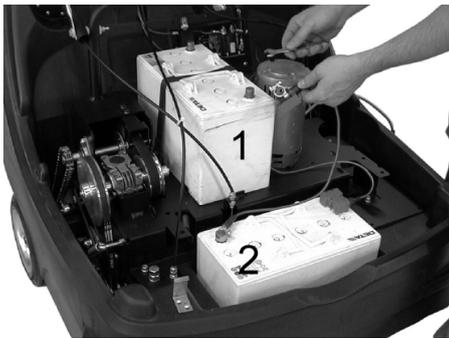

→ Pričvrstite spojni vod na akumulatora.

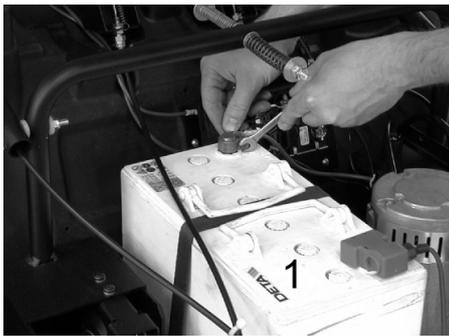

→ Drugu stezaljku priključite na minus pol (-) akumulatora (1).

Napomena: Proverite da li su polovi i stezaljke akumulatora dovoljno zaštićeni mazivom.

OPREZ

Pre puštanja uređaja u rad napunite akumulatore.

Punjenje akumulatora

⚠ Opasnost

Opasnost od povreda! Pridržavajte se propisa o sigurnosti pri radu sa akumulatorom. Pridržavajte se uputstva za upotrebu koje je izdao proizvođač punjača.

→ Isključite uređaj.

■ KM 85/50 W Bp Adv



- Skinite poklopac sa utičnice za punjenje akumulatora.
- Priključite spojni utikač punjača.
- Utaknite strujni utikač u utičnicu i, ukoliko je potrebno, uključite punjač.

■ KM 85/50 W Bp Pack Adv

- Otvorite poklopac uređaja.
- Poklopac uređaja prikladnim potpornikom osigurajte od zaklapanja.

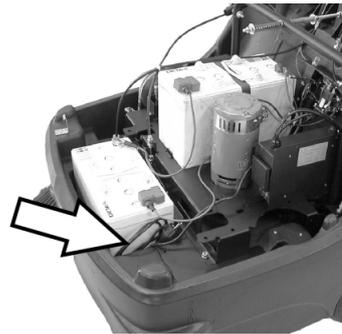

→ Strujni utikač ugrađenog punjača utaknite u utičnicu.

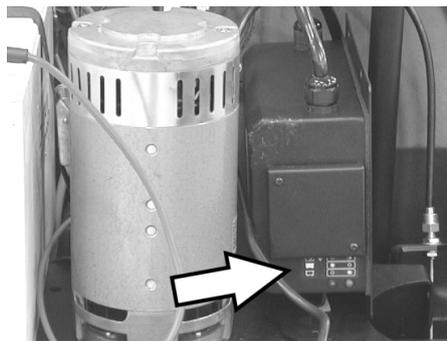

Indikator stanja akumulatora

Akumulatori se pune	Indikator svetli žuto
Akumulatori su napunjeni	Indikator svetli zeleno.
Smetnja	Indikator treperi žuto

■ KM 85/50 W Bp

■ KM 85/50 W Bp Pack

- Otvorite poklopac uređaja.
- Poklopac uređaja prikladnim potpornikom osigurajte od zaklapanja.

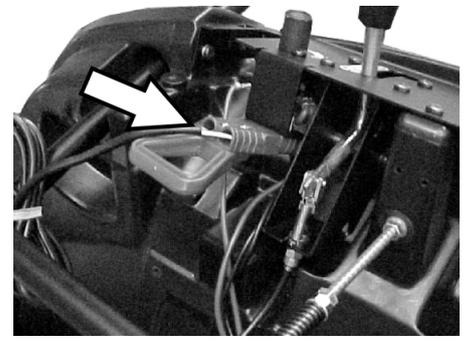

- Priključite spojni utikač punjača.
- Utaknite strujni utikač u utičnicu i, ukoliko je potrebno, uključite punjač.

Vađenje akumulatora

- Otvorite poklopac uređaja.
- Poklopac uređaja prikladnim potpornikom osigurajte od zaklapanja.
- Odvojite stezaljku sa minus pola (-) akumulatora (1).
- Odvijte spojni vod akumulatora.
- Odvojite stezaljku sa plus pola (+) akumulatora (2).
- Izvadite drugi akumulator iz kutije akumulatora.
- Otpustite poteznu žicu (vidi pod "Ugradnja akumulatora").
- Otpustite pričvrtnu traku prvog akumulatora.
- Skinite prvi akumulator sa nosača motora.
- Prazne akumulatore odložite u otpad u skladu sa važećim odredbama.

Stavljanje u pogon

Opšte napomene

- Uređaj za metenje postavite na ravnu podlogu.
- Isključite motor.
- Zakočite pozicionu kočnicu.
- (samo Adv varijanta)
Blokada potisne ručke se zaključava okretanjem u smeru kazaljke sata.

Ispitni i servisni radovi

- Proverite napunjenost akumulatora.
- Proverite bočnu metlu.
- Proverite valjak za metenje.
- Očistite filter za prašinu.
- Ispraznite posudu sa nakupljenom prljavštinom.

Napomena: Za opis vidi poglavlje "Nega i održavanje".

Rad

Pokretanje uređaja

Napomena: Upotreba je dozvoljena samo ako je poklopac uređaja zatvoren.

- Otkočite pozicionu kočnicu.



- Blokada potisne ručke se zaključava okretanjem u smeru kazaljke sata. Uređaj može da se pokrene bez pogona.
 - Glavni prekidač okrenite u položaj "1".
- Napomena:** Valjak za metenje i bočna metla rotiraju.

Vožnja uređaja

- KM 85/50 W Bp Adv
- KM 85/50 W Bp Pack Adv

⚠ OPASNOST

Uređaj se može kretati istom brzinom napred i nazad. Za vožnju unazad pažljivo povucite potisnu ručku prema nazad.



- Blokada potisne ručke se otključava okretanjem suprotno smeru kazaljke sata.
- Vožnja prema napred
- Pritisnite potisnu ručku prema napred.
- Vožnja unazad
- Potisnu ručku povucite unazad.
- KM 85/50 W Bp
 - KM 85/50 W Bp Pack
- Vožnja prema napred
- Pritisnite potisnu ručku prema napred.

Prelaženje preko prepreka

Prelaženje preko nepokretnih prepreka visine do 30 mm:

- Podignite zaklopku za grubu prljavštinu.
- Polako i pažljivo pređite preko vozeći prema napred.

Prelaženje preko nepokretnih prepreka visine iznad 30 mm:

- Preko takvih prepreka se sme preći samo pomoću prikladne rampe.

Metenje

⚠ Opasnost

Opasnost od povreda! Kada je zaklopka za grubu prljavštinu otvorena, valjak za metenje može izbacivati sitno ili krupno kamenje prema napred. Pazite da ne dođe do ugrožavanja ljudi, životinja i predmeta..

OPREZ

Nemojte skupljati trake za pakovanje, žice i slično, jer mogu oštetiti mehanizam za metenje.

Napomena: Za postizanje optimalnog rezultata čišćenja brzinu kretanja treba prilagoditi uslovima rada.

Metenje sa podignutom zaklopkom za grubu prljavštinu

Napomena: Za sakupljanje većih predmeta visine do 50 mm, kao što su na primer limenke, neophodno je nakratko podići zaklopku za grubu prljavštinu. Podizanje zaklopke za grubu prljavštinu:

- Povucite polugu za podizanje zaklopke za grubu prljavštinu.

Spuštanje zaklopke za grubu prljavštinu:

- Pustite polugu za podizanje zaklopke za grubu prljavštinu.

Napomena: Optimalan rezultat čišćenja može da se postigne samo ako je zaklopka za grubu prljavštinu spuštena do kraja.

Metenje sa bočnom metlom

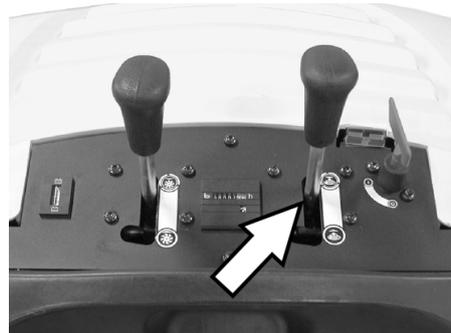

- Otpustite pričvrstnik poluge. Bočna metla se spušta.

Spuštanje valjka za metenje

KM 85/50 W Bp Adv
KM 85/50 W Bp Pack Adv



- Otpustite pričvrstnik poluge. Valjak za metenje se spušta.

Metenje suve podloge

Napomena: Tokom rada bi trebalo redovno prazniti posudu za prljavštinu.

Napomena: Tokom rada bi trebalo redovno čistiti filter za prašinu.

Metenje vlažne ili mokre podloge

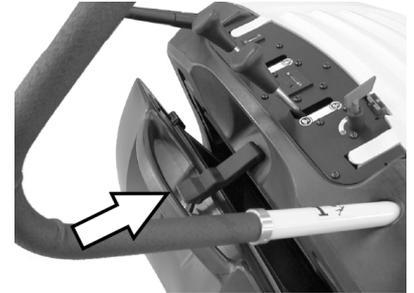

- Otvorite zatvarač posude za prljavštinu i ostavite ga okačenog.

Posuda za prljavštinu može da se otvori oko 8 cm.

Napomena: Na taj način se filter štiti od vlage.

Čišćenje filtera za prašinu

- Ručicu za čišćenje filtera više puta povucite tamo-amo.

Pražnjenje nakupljene prljavštine

- Očistite filter za prašinu.
- Otvorite zatvarač posude za prljavštinu.

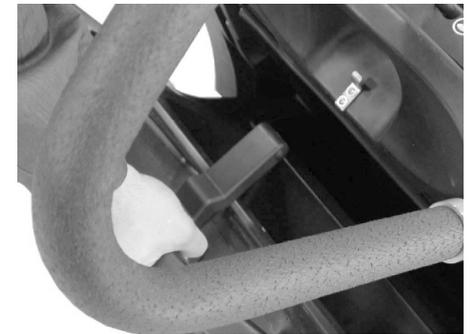

- Zatvarač sklonite u stranu.



- Izvucite posudu za prljavštinu.
- Ispraznite posudu sa nakupljenom prljavštinom.
- Ugurajte posudu za prljavštinu.
- Zakačite zatvarač na posudi za prljavštinu.
- Zatvorite zatvarač.

Napomena: Posuda za prljavštinu je opremljena transportnim točkicama.

Isključivanje uređaja

- Glavni prekidač okrenite u položaj "0".
- Ključ glavnog prekidača okrenite preko položaja "0" i izvucite.
- Podignite bočnu metlu.
- (samo Adv varijanta) Podignite valjak za metenje.
- Zakočite pozicionu kočnicu.

Transport

⚠ OPASNOST

Opasnost od povreda i oštećenja! Prilikom transporta pazite na težinu uređaja.

- Zakočite pozicionu kočnicu.
- Odvojite akumulatore.
- Podložite mu klinove pod točkove.
- Osigurajte ga zateznim remenjem ili užadima.
- Prilikom transporta vozilima osigurajte uređaj od klizanja i nakretanja u skladu sa odgovarajućim važećim propisima.
- KM 85/50 W Bp Adv
KM 85/50 W Bp Pack Adv
Blokada potisne ručke se zaključava okretanjem u smeru kazaljke sata.



- 1 Područje pričvršćivanja iznad potisne ručke
- 2 Područje pričvršćivanja ispod poklopca uređaja

Napomena: Obratite pažnju na oznake za pričvršna mesta na osnovnom okviru (simboli lanca).

Skladištenje

⚠ OPASNOST

Opasnost od povreda i oštećenja! Pri skladištenju imajte u vidu težinu uređaja.

Stavljanje uređaja van pogona

Ako se uređaj za metenje ne koristi duže vreme, molimo Vas da uzmete u obzir sledeće:

- Uređaj za metenje postavite na ravnu podlogu.
- Ključ glavnog prekidača okrenite preko položaja "0" i izvucite.
- Zakočite pozicionu kočnicu.
- Osigurajte ga od samopokretanja.
- KM 85/50 W Bp Adv
KM 85/50 W Bp Pack Adv
Blokada potisne ručke se zaključava okretanjem u smeru kazaljke sata.
- (samo Adv varijanta)
Podignite valjak za metenje.
- Podignite bočnu metlu.
- Očistite ga iznutra i spolja.
- Uređaj odložite na zaštićenom i suvom mestu.
- Odvojite akumulatore.
- Napunite akumulator i dopunjavajte ga otprilike svaka 2 meseca.

Nega i održavanje

Opšte napomene

- Servisne radove smeju da vrše samo ovlašćene servisne službe ili stručnjaci za izvođenje takvih radova, koji su upoznati sa svim relevantnim sigurnosnim propisima.
- Kod prenosivih uređaja za profesionalnu primenu mora se izvršiti ispitivanje sigurnosti u skladu sa VDE 0701.

Čišćenje

OPREZ

Opasnost od oštećenja! Uređaj ne sme da se čisti mlazom vode iz creva ili vodom pod visokim pritiskom (opasnost od kratkih spojeva ili drugih oštećenja).

Čišćenje uređaja iznutra

⚠ Opasnost

Opasnost od povreda! Nosite masku za zaštitu od prašine i zaštitne naočare.

- Otvorite poklopac uređaja.
- Uređaj prebrišite krpom.
- Izduvajte ga komprimovanim vazduhom.
- Zatvorite poklopac motora.

Spoljašnje čišćenje uređaja

- Uređaj prebrišite vlažnom krpom natopljenom u rastvor blagog sredstva za pranje.

Napomena: Nemojte koristiti nagrizajuća sredstva za čišćenje.

Intervali održavanja

Brojač radnih sati

KM 85/50 W Bp Adv
KM 85/50 W Bp Pack Adv

Napomena: Brojač radnih sati ukazuje na vremena kada treba vršiti radove na održavanju.

Održavanje koje obavlja vlasnik

Svakodnevno održavanje:

- Proverite pohabanost valjka za metenje i bočnih metli i da u njima nema upletenih traka.
- Proverite ispravnost svih komandnih elemenata.
- Proverite ispravnost svih indikatora.
- Sedmično održavanje:
 - Proverite zategnutost, pohabanost i ispravnost pogonskog remenja i pogonskog lanca.
 - Proverite pokretljivost Bowden poteznih žica i svih pokretnih delova.
 - Proverite zaptivne letvice filtera za prašinu.
 - Proverite ispravnost dela za čišćenje filtera.
 - Proverite podešenost i pohabanost zaptivnih letvica u području metenja.
 - Proverite profil metenja valjka za metenje.
 - Proverite ispravnost valjka za metenje i bočne metle.
 - Očistite filter za prašinu.

Napomena: Za opis vidi poglavlje "Radovi na održavanju".

Napomena: Sve radove na servisiranju i održavanju, u slučaju da vlasnik samostalno održava uređaj, mora obavljati kvalifikovano stručno lice. Po potrebi se ti radovi u svako doba mogu prepustiti stručnom prodavcu Kärcher proizvoda.

Održavanje koje obavlja servisna služba

Održavanje nakon 5 radnih sati:

- Sprovođenje prve inspekcije.

Održavanje svakih 50 radnih sati

Održavanje svakih 100 radnih sati

Održavanje svakih 500 radnih sati

Napomena: Radi održavanja prava na garantne usluge tokom garantnog roka sve servisne radove sme obavljati isključivo ovlašćena Kärcher servisna služba i to u skladu sa servisnom knjižicom.

Radovi na održavanju

Priprema:

- Uređaj za metenje postavite na ravnu podlogu.
- Ključ glavnog prekidača okrenite preko položaja "0" i izvucite.
- Zakočite pozicionu kočnicu.
- KM 85/50 W Bp Adv
KM 85/50 W Bp Pack Adv
Blokada potisne ručke se zaključava okretanjem u smeru kazaljke sata.

Opšte sigurnosne napomene

⚠ OPASNOST

Opasnost od povreda!

Motoru je nakon isključivanja potrebno oko 3-4 sekunde da se zaustavi. U tom vremenu se morate obavezno držati podalje od radnog područja.

- Prilikom radova na električnom sklopu treba izvući utikač akumulatora odnosno odvojiti akumulator.
- Pre čišćenja i servisiranja uređaja, zamene delova ili prelaska na neku drugu funkciju treba isključiti uređaj, izvući ključ glavnog prekidača i akumulatorski utikač odnosno odvojiti akumulator.

Proveravanje napunjenosti akumulatora

- Glavni prekidač okrenite u položaj "1".

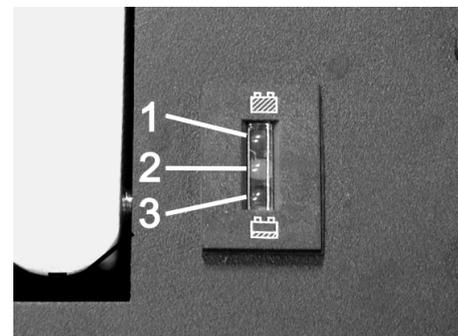

- 1 Zeleno: Akumulatori su napunjeni
- 2 Žuto: Preostalo trajanje rada oko 5...10 min.
- 3 Crveno: Uređaj se isključuje - napunite akumulatore

Provera valjka za metenje

- Zakočite pozicionu kočnicu.
- Izvadite posudu za nakupljenu prljavštinu.

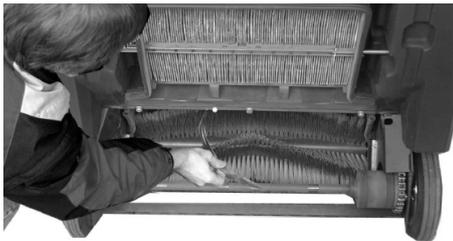

- Odstranite trake ili petlje sa valjka za metenje

Zamena valjka za metenje

Zamena je neophodna ukoliko usled habanja čekinja rezultat čišćenja postaje приметно lošiji.

- KM 85/50 W Bp Adv
KM 85/50 W Bp Pack Adv
Blokada potisne ručke se otključava okretanjem suprotno smeru kazaljke sata.
- Izvadite posudu za nakupljenu prljavštinu.
- Nagnite uređaj unazad na potisnu ručku.

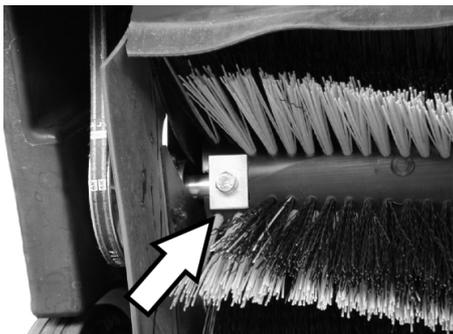

- Odvijte pričvrzne zavrtnje levo i desno.

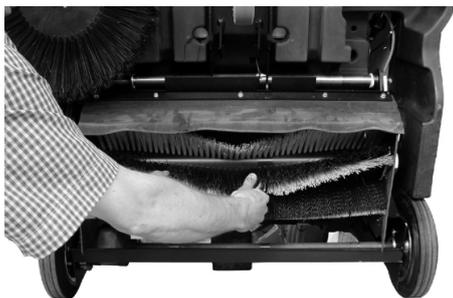

- Valjke za metenje skinite prema dole.

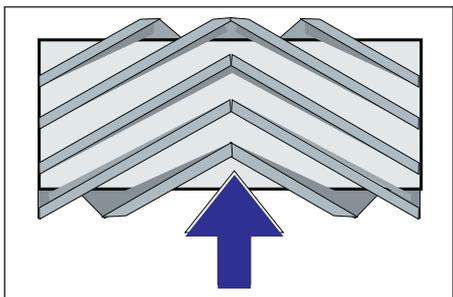

Položaj ugradnje valjka za metenje u smeru vožnje

- Namestite i pričvrstite novi valjak za metenje.

Napomena: Pri ugradnji novog valjka za metenje pazite na položaj garniture čekinja.

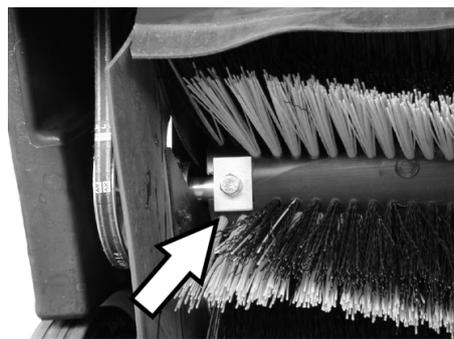

Pazite na ispravan položaj pravougaonih priključnih pločica. One moraju preklapati valjke za metenje sa gornje i donje strane.

Napomena: Nakon ugradnje novog valjka za metenje mora se iznova podesiti profil metenja.

Provera i podešavanje profila metenja valjka za metenje

- Uređaj za metenje podignite prema napred i odvezite na ravnu i glatku površinu, koja je vidljivo prekrivena prašinom ili izmrvljenom kredom.
- Zakočite pozicionu kočnicu.
- Pustite da se valjak za metenje obrće u trajanju od oko 15-30 sekundi.
- Uređaj za metenje pognite prema napred i odvezite u stranu.

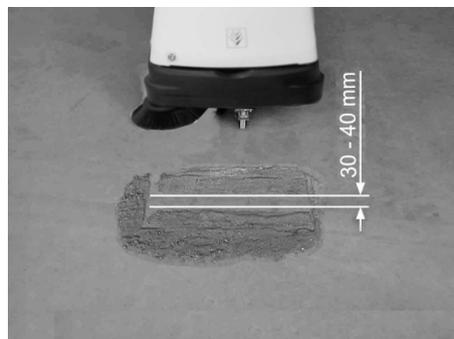

Pometena površina treba da ima oblik pravilnog pravougaonika širine između 30-40 mm.

■ Podešavanje širine profila metenja:

KM 85/50 W Bp Adv
KM 85/50 W Bp Pack Adv

Napomena: Ako je pometena površina premala, a potezna žica napeta kada je valjak za metenje spušten, treba iznova podesiti poteznu žicu.



- Podesite profil metenja na Bowden poteznoj žici.

- Proverite profil metenja.

■ Podešavanje širine profila metenja:

KM 85/50 W Bp
KM 85/50 W Bp Pack



1 Podešivač

- Okretanje podešivača:

- U smeru kazaljke sata: Profil metenja se smanjuje

- Suprotno smeru kazaljke sata: Profil metenja se povećava

- Proverite profil metenja.

Zamena bočne metle

Zamena je neophodna ukoliko usled habanja čekinja rezultat čišćenja postaje приметно lošiji.

- KM 85/50 W Bp Adv
KM 85/50 W Bp Pack Adv
Blokada potisne ručke se otključava okretanjem suprotno smeru kazaljke sata.
- Izvadite posudu za nakupljenu prljavštinu.
- Nagnite uređaj unazad na potisnu ručku.



- Odvijte tri zavrtnja na donjoj strani bočne metle.

- Skinite bočnu metlu.

- Natakните novu bočnu metlu na zahvatnik i pričvrstite.

- Uređaj nagnite prema napred.

Podešavanje dela za spuštavanje bočne metle

Podešavanje je neophodno, ukoliko usled habanja čekinja rezultat čišćenja bočne metle postaje primetno lošiji.

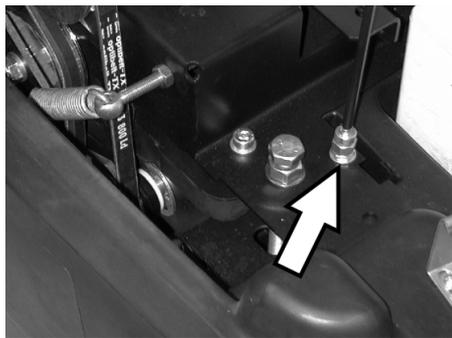

- Otpustite kontra-navrtku.
- Namestite podešavajući zavrtnaj.
- Zategnite kontra-navrtku.

Podešavanje dela za podizanje zaklopke za grubu prljavštinu

- Podešavanje je neophodno, ukoliko se zaklopka za grubu prljavštinu ne može podići dovoljno visoko.
- Kada se rezultat metenja pogoršava, na primer zbog habanja prednje gumice, potrebno je malo otpustiti Bowden poteznu žicu.

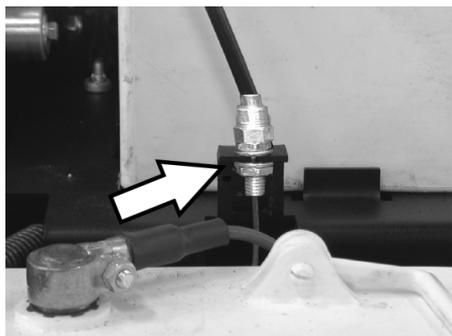

- Otpustite kontra-navrtku.
- Namestite podešavajući zavrtnaj.
- Zategnite kontra-navrtku.

Podešavanje i zamena zaptivnih letvica

Kada se rezultat metenja pogoršava zbog habanja zaptivnih letvica, letvice se moraju iznova podesiti ili zameniti.

- KM 85/50 W Bp Adv
- KM 85/50 W Bp Pack Adv
- Blokada potisne ručke se otključava okretanjem suprotno smeru kazaljke sata.
- Izvadite posudu za nakupljenu prljavštinu.
- Nagnite uređaj unazad na potisnu ručku.

■ Prednja zaptivna letvica



- Otpustite pričvršnik zaptivne letvice.

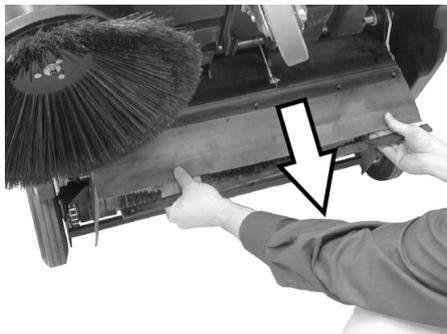

- Zaptivnu letvicu podesite guranjem na dole u uzdužnim rupama.
- Zavijte pričvršne zavrtnje zaptivne letvice.
- Uspravite uređaj i pogurajte ga malo prema napred.

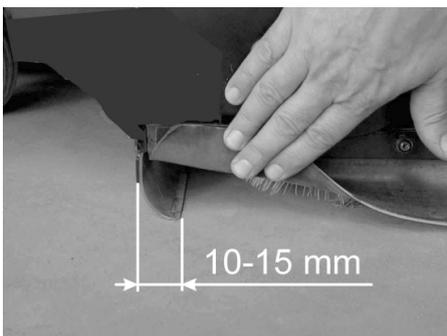

- Podesite rastojanje zaptivne letvice od poda tako da se ona nagnije unazad sa zaustavnim hodom od 10-15 mm.

Napomena: Ukoliko područje za podešavanje više nije dovoljno, to znači da je zaptivna letvica istrošena i da se mora zameniti.

■ Zadnja zaptivna letvica

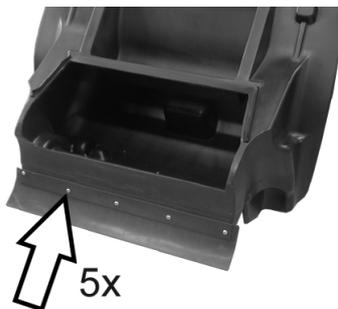

- Izvadite posudu za nakupljenu prljavštinu.
- Otpustite pričvršnik zaptivne letvice.
- Zamenite zaptivnu letvicu.
- Zategnite pričvršnik zaptivne letvice.

■ Bočne zaptivne letvice

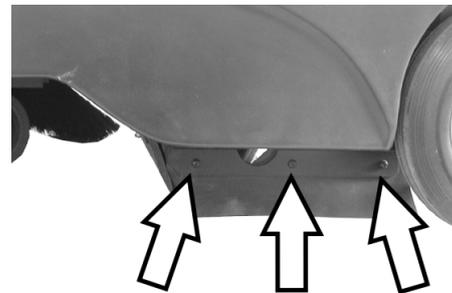

- Otpustite pričvršnik zaptivne letvice.
- Zamenite zaptivnu letvicu.
- Navijte novu zaptivnu letvicu, ali je nemojte još zatezati.
- Za podešavanje rastojanja od podloge podmetnite podlošku debljine 1-2 mm.
- Usmerite zaptivnu letvicu.
- Zategnite pričvršnik zaptivne letvice.

Zamena filtera za prašinu

⚠ UPOZORENJE

Pre početka zamenjivanja filtera za prašinu ispraznite posudu sa nakupljenom prljavštinom. Prilikom radova na filterskom sklopu nosite masku za zaštitu od prašine. Pridržavajte se propisa o sigurnosti pri radu sa finom prašinom.

- Zakočite pozicionu kočnicu.
- Izvadite posudu za nakupljenu prljavštinu.



- Uklonite sigurnosnu rascepku vibrirajuće šipke.
- Izvucite šipku.

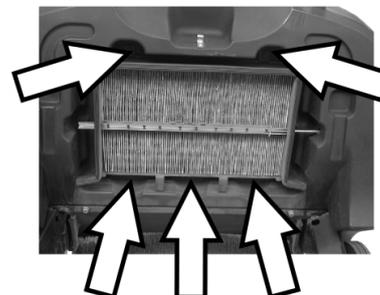

- Odvijte zavrtnje.



- Uklonite limeni okvir.
- Zamenite filter za prašinu.

Napomena: Pri ugradnji novog filtera pazite da lamele ostanu neoštećene.

Zamena osigurača/reaktiviranje automatskog osigurača

KM 85/50 W Bp Adv

KM 85/50 W Bp Pack Adv

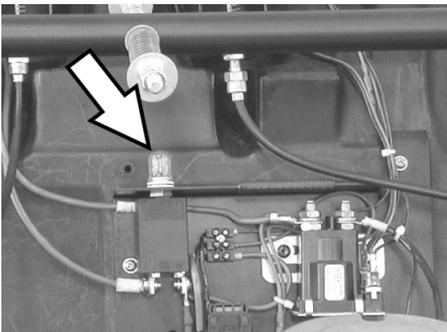

Reaktiviranje automatskog osigurača F1:

- Pritisnite dugme.

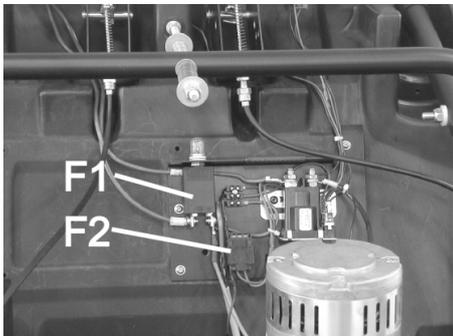

F1	Osigurač opteretnog kola, automatski osigurač (50 A)
F2	Osigurač upravljačkog kola, topivi osigurač (3 A)

- Odvijačem skinite poklopac.
- Neispravni osigurač zamenite novim.
- Vratite poklopac.

Napomena: Automatski osigurač mora da bude pritisnut.

KM 85/50 W Bp KM 85/50 W Bp Pack

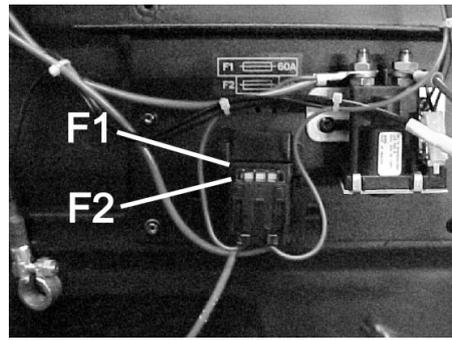

F1	Osigurač opteretnog kola, topivi osigurač (60 A)
F2	Osigurač upravljačkog kola, topivi osigurač (3 A)

- Odvijačem skinite poklopac.
- Neispravni osigurač zamenite novim.
- Vratite poklopac.

Pribor

	kataloški br.
Bočna metla Sa standardnim četkama za unutrašnje i spoljašnje površine.	6.906-132.0
Mekana bočna metla Za finu prašinu na unutrašnjim površinama, vodootporna.	6.905-626.0
Tvrda bočna metla Za uklanjanje tvrdokorne prljavštine na spoljašnjim površinama, vodootporna.	6.905-625.0
Standardni valjak za metenje KM 85/50 W Bp KM 85/50 W Bp Pack Otporan na habanje i vodu. Univerzalne četke za čišćenje unutrašnjih i spoljašnjih površina.	6.906-509.0
Profesionalni valjak za metenje KM 85/50 W Bp Adv KM 85/50 W Bp Pack Adv Za profesionalnu primenu, naročito otporan na habanje.	6.906-508.0
Filter za prašinu Pljosnati naborani filter treba zameniti najmanje jednom godišnje. Vodootporan, periv. Dejstvo filtra > 99,9%, odgovara kategoriji C prema ZH 1/487 Strukovnog instituta za zaštitu na radu.	5.731-585.0

Preporučeni akumulatori

12 V

* uređaju su potrebna 2 akumulatora

KM 85/50 W Bp Pack Adv	kataloški br.
Akumulator koji nije potrebno održavati 105 Ah	6.654-141.0

KM 85/50 W Bp Adv	kataloški br.
Akumulator koji nije potrebno održavati 76 Ah	6.654-301.0

KM 85/50 W Bp Pack	kataloški br.
80 Ah, laki za održavanje	6.654-048.0

Preporučeni punjači

24 V

	kataloški br.
KM 85/50 W Bp Pack Adv	6.654-140.0
KM 85/50 W Bp Adv	6.654-102.0
KM 85/50 W Bp Pack	6.654-067.0

Otklanjanje smetnji

Smetnja	Otklanjanje
Uređaj se ne može pokrenuti	Napunite akumulatore.
	Proverite osigurače i po potrebi pritisnite automatski osigurač ili zamenite osigurač.
	Obavestite Kärcher servisnu službu.
Motor radi, ali se uređaj ne kreće	Proverite remen i lanac.
	Adv varijanta: Otpustite blokadu potisne ručke.
	Obavestite Kärcher servisnu službu.
Uređaj se zaustavlja pri savladavanju uspona.	Vozite putem sa manjim usponom.
	Obavestite Kärcher servisnu službu.
Uređaj ne mete kako treba	Proverite pohabanost valjka za metenje i bočnih metli pa ih po potrebi zamenite
	Proverite zategnutost i ispravnost remena, po potrebi ga zamenite.
	Naknadno podesite profil metenja.
	Zamenite valjak za metenje.
	Obavestite Kärcher servisnu službu.
Uređaj diže prašinu	Proverite, očistite ili zamenite filter za prašinu.
	Ispraznite posudu za nakupljenu prljavštinu
	Zamenite zaptivni profil na posudi za prljavštinu.
	Proverite pohabanost zaptivnih letvica, po potrebi ih podesite ili zamenite.
Loše metenje po ivicama	Podesite deo za spuštanje bočne metle.
	Zamenite bočnu metlu
	Obavestite Kärcher servisnu službu.
Deo za podizanje bočne metle ne radi.	Proverite Bowden poteznu žicu za podizanje bočne metle.
	Obavestite Kärcher servisnu službu.
KM 85/50 W Bp Pack Adv Žuti indikator punjača akumulatora treperi.	vidi uputstvo za rad punjača.
	Obavestite Kärcher servisnu službu.

Izjava o usklađenosti sa propisima EZ

Ovim izjavljujemo da ovde opisana mašina po svojoj koncepciji i načinu izrade, sa svim njenim modelima koje smo izneli na tržište, odgovara osnovnim zahtevima dole navedenih propisa Evropske Zajednice o sigurnosti i zdravstvenoj zaštiti. Ova izjava prestaje da važi ako se bez naše saglasnosti na mašini izvedu bilo kakve promene.

Proizvod: Mašina za metenje sa usisavanjem
Tip: 1.351-xxx

Odgovarajuće EZ-direktive:

2006/42/EZ (+2009/127/EZ)
2004/108/EZ
2000/14/EZ

Primenjene usklađene norme:

EN 60335-1
EN 60335-2-29: 2004+A2: 2010
EN 60335-2-72
EN 55014-1: 2006+A1: 2009+A2: 2011
EN 55014-2: 1997+A1: 2001+A2: 2008
EN 61000-3-2: 2006+A1: 2009+A2: 2009
EN 61000-3-3: 2013
EN 62233: 2008

Primenjeni postupak ocenjivanja usklađenosti:

2000/14/EZ: Prilog V

Nivo jačine zvuka dB(A)

Izmerena: 82
Zagarantovana: 83

Potpisnici rade po nalogu i sa ovlašćenjem posloводства.

H. Jenner
CEO

S. Reiser
Head of Approval

Opunomoćeni za izradu dokumentacije:
S. Reiser

Alfred Kärcher GmbH & Co. KG
Alfred-Kärcher-Str. 28 - 40
71364 Winnenden (Germany)
Tel.: +49 7195 14-0
Faks: +49 7195 14-2212

Winnenden, 2012/04/01

Garancija

U svakoj zemlji važe garantni uslovi koje je izdala naša nadležna distributivna organizacija. Eventualne smetnje na uređaju za vreme trajanja garancije uklanjamo besplatno, ukoliko je uzrok greška u materijalu ili proizvodnji. U slučaju koji podleže garanciji obratite se sa potvrdom o kupovini Vašem prodavcu ili najbližoj ovlašćenoj servisnoj službi.

Tehnički podaci

		KM 85/50 W Bp 1.351-107.0	KM 85/50 W Bp Adv 1.351-108.0	KM 85/50 W Bp Pack 1.351-114.0	KM 85/50 W Bp Pack Adv 1.351-115.0
Podaci uređaja					
Dužina x širina x visina	mm	1355 x 910 x 1155	1355 x 910 x 1155	1355 x 910 x 1155	1355 x 910 x 1155
Težina	kg	115	115	175	195
Brzina vožnje i metenja	km/h	4,5	4,5	4,5	4,5
Savladavanje uspona (maks.)	%	2	2 (15 sa dodatnom kočnicom 2.640-301.0)	2	2 (15 sa dodatnom kočnicom 2.640-301.0)
Prečnik valjka za metenje	mm	250	250	250	250
Prečnik bočnih metli	mm	410	410	410	410
Maks. površinski učinak	m ² /h	3825	3825	3825	3825
Radna širina bez bočne metle	mm	610	610	610	610
Radna širina sa bočnom metlom	mm	850	850	850	850
Zapremina posude za prljavštinu	l	50	50	50	50
Stepen zaštite, zaštićeno od kapajuće vode	--	IPX 3	IPX 3	IPX 3	IPX 3
Motor					
Tip	--	Motor jednosmerne struje sa permanentnim magnetom	Motor jednosmerne struje sa permanentnim magnetom	Motor jednosmerne struje sa permanentnim magnetom	Motor jednosmerne struje sa permanentnim magnetom
Napon	V	24	24	24	24
Nominalna snaga	W	750	750	750	750
Broj obrtaja	1/min	2600	2600	2600	2600
Akumulatori					
Tip	--	--	--	2x 12 V, laki za održavanje	2x 12 V, bez potrebe za održavanjem
Kapacitet	Ah	--	--	80	100
Trajanje rada nakon višekratnog punjenja	h	ca. 2,7	ca. 2,7	ca. 2,7	ca. 2,7
Filterski i usisni sistem					
Površina filtera za finu prašinu	m ²	2,3	2,3	2,3	2,3
Kategorija primene filtra za prašinu koja ne škodi zdravlju	--	L	L	L	L
Nominalni podpritisak usisnog sistema	mbar	4	4	4	4
Nominalni zapreminski protok usisnog sistema	l/s	45	45	45	45
Okolni uslovi					
Temperatura	°C	-5 do +40	-5 do +40	-5 do +40	-5 do +40
Vlažnost vazduha, bez stvaranja kondenzata	%	0 - 90	0 - 90	0 - 90	0 - 90
Izračunate vrednosti prema EN 60335-2-72					
Emisija buke					
Nivo zvučnog pritiska L _{pA}	dB(A)	66	66	66	66
Nepouzdanost K _{pA}	dB(A)	1	1	1	1
Nivo zvučne snage L _{WA} + nepouzdanost K _{WA}	dB(A)	83	83	83	83
Vibracije uređaja					
Vrednost vibracije na ruci	m/s ²	<2,5	<2,5	<2,5	<2,5
Nepouzdanost K	m/s ²	0,2	0,2	0,2	0,2

 Преди първото използване на Вашия уред прочетете това оригинално инструктуя за работа, действайте според него и го запазете за по-късно използване или за следващия притежател.

Преди първото пускане в експлоатация непременно прочетете Упътването за експлоатация № 5.956-250!

Съдържание

Указания за безопасност	BG . . . 1
Общи указания	BG . . . 1
Символи в Упътването за работа	BG . . . 1
Функция	BG . . . 2
Употреба по предназначение	BG . . . 2
Подходящи настилки	BG . . . 2
Опазване на околната среда	BG . . . 2
Обслужващи и функционални елементи	BG . . . 3
Обслужващо поле	BG . . . 3
Главен прекъсвач	BG . . . 3
Цветно обозначение	BG . . . 3
Отваряне на капака на уреда	BG . . . 4
Затваряне на капака на уреда	BG . . . 4
Преди пускане в експлоатация	BG . . . 4
Разреждане	BG . . . 4
Монтиране на страничните метли	BG . . . 4
Акумулатори	BG . . . 4
Пускане в експлоатация	BG . . . 6
Общи указания	BG . . . 6
Контролни и поддържащи дейности	BG . . . 6
Експлоатация	BG . . . 6
Стартиране на уреда	BG . . . 6
Пътуване на уреда	BG . . . 6
Режим метене	BG . . . 6
Почистване на филтъра за прах	BG . . . 7
Да се изпразни резервоара за изметеното	BG . . . 7
Изключете уреда	BG . . . 7
Транспорт	BG . . . 7
Съхранение	BG . . . 7
Спиране от експлоатация	BG . . . 7
Грижи и поддръжка	BG . . . 7
Общи указания	BG . . . 7
Почистване	BG . . . 7
Интервали на поддръжка	BG . . . 8
Дейности по поддръжката	BG . . . 8
Принадлежности	BG . . . 11
Препоръчвани акумулатори	BG . . . 11
Препоръчвани зарядни устройства	BG . . . 11
Помощ при неизправности	BG . . . 12
Декларация за съответствие на ЕО	BG . . . 12
Гаранция	BG . . . 12
Технически данни	BG . . . 13

Указания за безопасност

Общи указания

Ако при разопаковане установите транспортна повреда, уведомете магазина, от който сте закупили уреда.

- Предупредителните и указателните табелки на уреда дават важни напътствия за безопасна работа.
- Освен указанията в ръководството за експлоатация трябва да се спазват и общите нормативни предписания за безопасност и предпазване от злополуки.

Режим движение

Опасност

Опасност от нараняване!

Опасност от преобръщане при твърде големи наклони.

Опасност от преобръщане при твърде голем страничен наклон.

→ КМ 85/50 W Vp

КМ 85/50 W Vp Pack

По посока на движението да се преминава само по наклони до 2%.

Напречно на посоката на движение да се преминават само наклони до максимално 2%.

→ КМ 85/50 W Vp Adv

КМ 85/50 W Vp Pack Adv

По посока на движението да се преминава само по наклони до 15%.

Напречно на посоката на движение да се преминават само наклони до максимално 2%.

Опасност от преобръщане при нестабилна основа.

→ Уредът да се движи само на укрепена основа.

– Трябва да се спазват основно мерките на предписанията, правилата и правилниците, които са валидни за моторни превозни средства.

– Обслужващото лице трябва да използва уреда според предписанията. То трябва да съобразява стила си на каране с околните предмети и по време на работа да внимава за трети лица и особено за деца.

– Уредът трябва да се използва само от хора, които са обучени за експлоатацията му и които са доказали способностите си за работа с него, и са натоварени изрично с използването му.

– Уредът не трябва да се използва от деца и младежи.

→ За да се избегне некомпетентна употреба на уреда, трябва да се извади ключа на главния прекъсвач.

→ Уредът никога не трябва да се оставя без надзор, докато моторът работи. Обслужващото лице може да напуска уреда едва, когато моторът е угаснал, уредът е осигурен против непреднамерени движения, задействана е застопоряващата спирачка и ключът на главния прекъсвач е изваден.

Уреди, задействани с акумулатори

Указание: Гаранционни претенции могат да съществуват само, ако използвате препоръчаните от Kärcher акумулатори и зарядни устройства.

– Непременно да се спазват указанията за експлоатация на производителя на акумулатора и на зарядното устройство. Спазвайте препоръките на законодателя при боравене с акумулатори.

– Никога не оставяйте акумулаторите в разрежено състояние, а ги заредете отново възможно най-скоро.

– За избягване на блуждаещи токове поддържайте акумулаторите винаги чисти и сухи. Пазете от замърсявания, напр. от метален прах.

– Не поставяйте инструменти върху акумулаторите. Късо съединение и опасност от експлозия.

– В никакъв случай не се занимавайте в открит пламък, не създавайте искри и не пушете в близост до акумулатор или в помещение за зареждане на акумулатор. Опасност от експлозия.

– Да не се докосват горещите части, напр. задвижващ мотор (опасност от изгаряне).

– Внимание при боравене с киселини за акумулатори. Спазвайте съответните правила по техника на безопасност!

– Изразходваните акумулатори да се отстраняват опазвайки околната среда за отпадъци съгласно Директивите на ЕО 91/ 157 ЕИО.

Принадлежности и резервни части

– Могат да се използват само принадлежности и резервни части, които са позволени от производителя. Оригиналните принадлежности и оригинални резервни части гарантират сигурната и безпроблемна работа на уреда.

– Списък на най-често необходимите резервни части ще намерите в края на упътването за експлоатация.

– Други информации относно резервните части можете да получите на www.kaercher.com в област Сервиз.

Символи в Упътването за работа

ОПАСНОСТ

Предупреждава за непосредствено грозяща опасност, която води до тежки телесни повреди или до смърт.

ПРЕДУПРЕЖДЕНИЕ

Предупреждава за възможна опасна ситуация, която би могла да доведе до тежки телесни повреди или смърт.

ПРЕДПАЗЛИВОСТ

Указание за възможна опасна ситуация, която би могла да доведе до леки телесни повреди или материални щети.

Функция

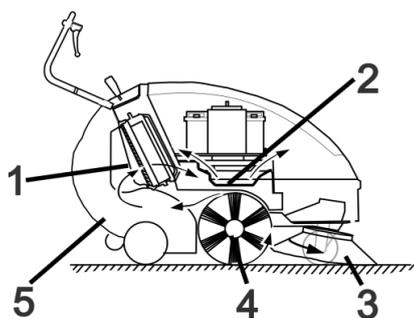

Метачната машина работи по принципа на преобръщане.

- Страничната метла (3) почиства ъглите и кантовете на повърхността за метене и изпраща мръсотията в улея на метящия валик.
- Въртящия се валик за метене (4) изпраща мръсотията директно в резервоара за изметенота (5).
- Завихрения в резервоара прах се отделя от филтъра за прах (1) и филтрирания чист въздух се изсмуква през смукателния уловител (2).

Употреба по предназначение

Използвайте тази метачна машина само в съответствие със задачите в настоящото Упътване за експлоатация.

- Уредът с приспособленията за работа преди използване да се провери за безупречно състояние и експлоатационна сигурност. Ако уредът не е в отлично състояние, използването му е забранено.
- Тази метачна машина е предназначена за метене на замърсени повърхности вътре и навън.
- Уредът не е предназначен за почистване на обществени транспортни пътища.
- Уредът не е подходящ за изсмукване на застрашаващи здравето прахове.
- По уреда не трябва да се предприемат промени.
- Никога не измитайте/засмуквайте експлозивни течности, възпламеняеми газове, както и не разреждени киселини и разтворители! Към тях принадлежат бензин, разреждители за бои или мазут, които при завихряне с въздуха за всмукване могат да образуват експлозивни пари или смеси, освен това ацетон, не разреждени киселини и разтворители, тъй като те атакуват използваните за уреда материали.
- Не измитайте/засмуквайте горящи или тлеещи предмети.
- Уредът е подходящ само за описаните в Упътването за експлоатация покрития.
- Могат да се минава само по повърхности, позволени от предприемача или неговите упълномощени лица за използване на машините.
- Забранява се престоя в опасни области. Забранена е работата във взривоопасни помещения.
- По принцип важи: Леснозапалимите материали да се държат далече от уреда (Опасност от експлозия/ пожар).

Подходящи настилки

- Асфалт
- Индустиални подове
- Циментови подове
- Бетон
- Павеа

Опазване на околната среда



Опаковъчните материали могат да се рециклират. Моля не хвърляйте опаковките при домашните отпадъци, а ги предайте на вторични суровини с цел повторна употреба.



Старите уреди съдържат ценни материали, подлежащи на рециклиране, които могат да бъдат употребени повторно. Батериите и акумулаторите съдържат вещества, които не бива да попадат в околната среда. Поради това моля отстранявайте старите уреди, батериите и акумулаторите посредством подходящи за целта системи за събиране.

Указания за съставките (REACH)

Актуална информация за съставките ще намерите на:

www.kaercher.com/REACH

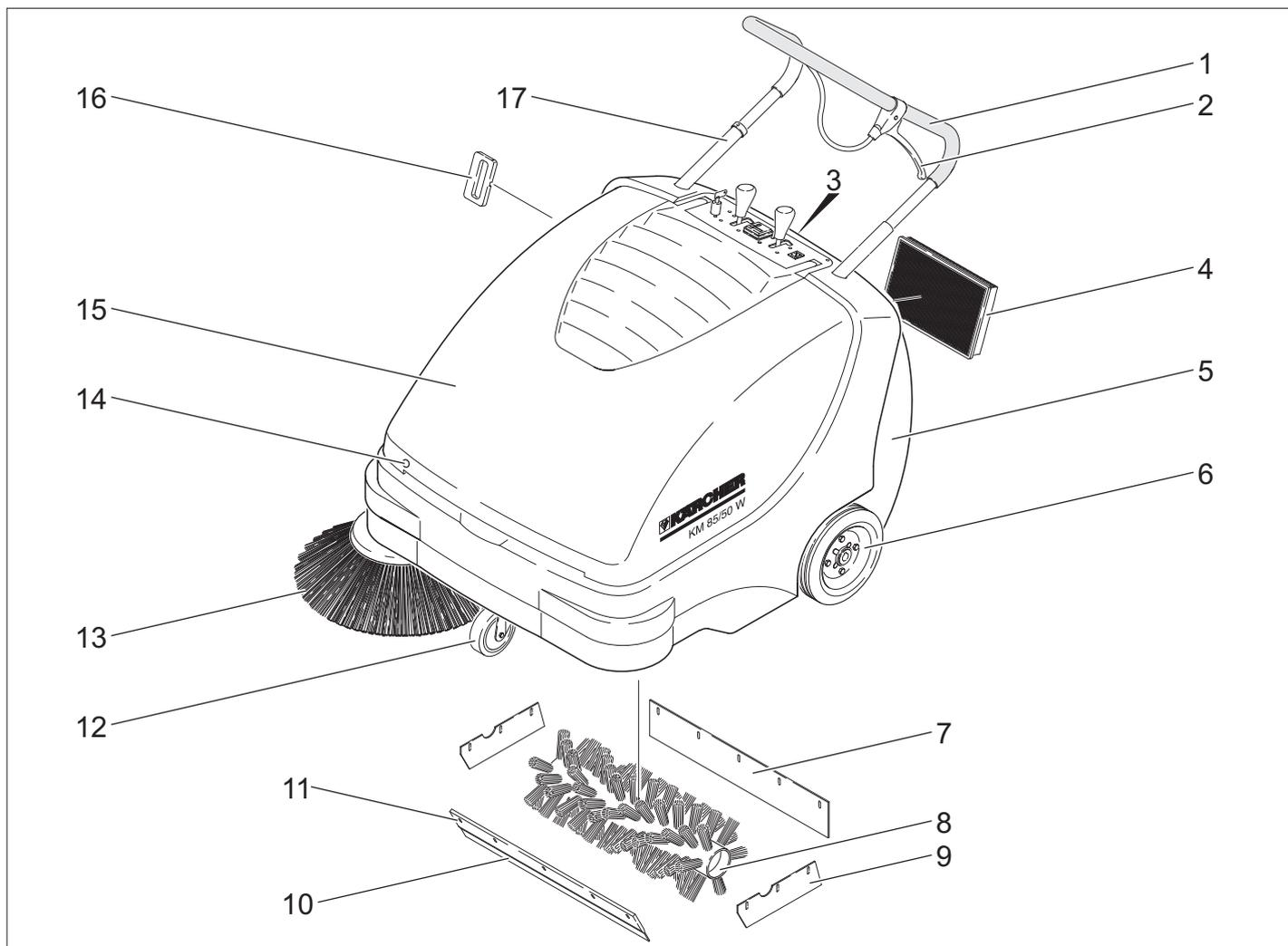

- 1 Плъзгаща скоба
- 2 Лост за сваляне и повдигане на клапана за груби отпадъци.
- 3 Закопчалка на резервоара за изметеното
- 4 Филтър за прах
- 5 Резервоар за изметеното
- 6 Задвижващи колела
- 7 Задна уплътняваща пластина
- 8 Метящ валик
- 9 Странична уплътняваща пластина
- 10 Предна уплътняваща пластина
- 11 Клапан за груби отпадъци
- 12 Водещи колела със застопоряваща спиращка
- 13 Странични метли
- 14 Закопчалка на капака
- 15 Капак на уреда
- 16 Почистване на филтъра за прах
- 17 Блокировка на плъзгащите скоби
KM 85/50 W Bp Adv
KM 85/50 W Bp Pack Adv

Обслужващо поле

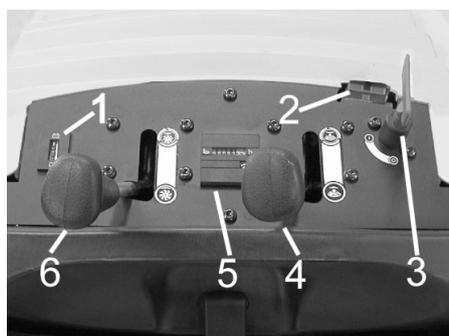

- 1 Контролна индикация за зареждане на акумулаторите
- 2 Букса за зареждане на акумулатори
KM 85/50 W Bp
KM 85/50 W Bp Adv
- 3 Главен ключ
- 4 Странични метли повдигане/сваляне
- 5 Брояч на работните часове
KM 85/50 W Bp Adv
KM 85/50 W Bp Pack Adv
- 6 Метящ валик повдигане/сваляне
KM 85/50 W Bp Adv
KM 85/50 W Bp Pack Adv

Главен прекъсвач

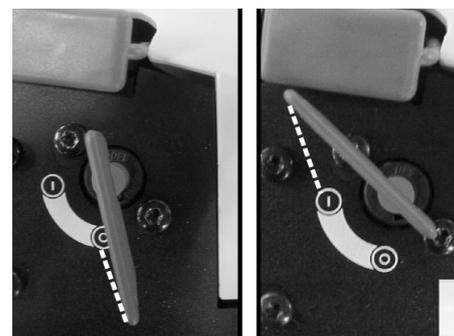

0	Мотор изкл.
1	Мотор вкл.

Да се извади ключа:
Ключа на главния прекъсвач да се завърти през позиция "0" и да се извади.

Цветно обозначение

- Обслужващите елементи за процеса на обслужване са жълти.
- Обслужващите елементи за поддръжка и сервис са светлосиви.

Отваряне на капака на уреда

Указание: Капака на уреда се блокира с ключа на главния прекъсвач. Ключът може да бъде изваден само, когато капакът на уреда е блокиран.

- Поставете ключа на главния прекъсвач в закопчалката на капака и завъртете на 180°.
- Да се отвори капака на уреда.



- Осигурете капака на уреда от захлопване с опората на капака.

Затваряне на капака на уреда

- Отстранете опората на капака.
- Затворете капака на уреда.
- Заклучете капака на уреда с ключа на главния прекъсвач.

Преди пускане в експлоатация

Разреждане

⚠ ОПАСНОСТ

Опасност от нараняване и повреда! Не използвайте вилков транспортър за разтоварване на уреда.

При товарене подходете както следва:

- Разрежете опаковъщата лента от пластмаса и отстранете фолиото.
- Отстранете дървените трупчета за осигуряване на колелата и повдигнете уреда на ръка от палета.

Монтиране на страничните метли

- KM 85/50 W Bp Adv
KM 85/50 W Bp Pack Adv
Завъртете блокировката на плъзгащите скоби по посока обратна на часовниковата стрелка, блокировката е освободена.
- Да се свали резервоара за изметеното.
- Наклонете уреда назад върху плъзгащата скоба.

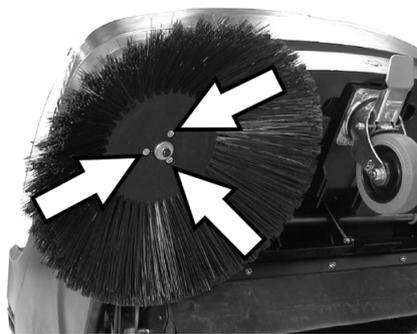

- Поставете страничните метли на местата за захващане и ги завинтете.
- Наклонете уреда напред.

Акумулатори

Указания за безопасност акумулатори

При работа с акумулаторите непременно спазвайте следните предупредителни указания:

	Спазвайте указанията на акумулатора, в Упътването за употреба и в Инструкцията за експлоатация на превозното средство!
	Носете защита за очите!
	Дръжте децата настрана от киселини и от акумулатори!
	Опасност от експлозия!
	Забраняват се огън, искри, отворена светлина и пушене!
	Опасност от разрядане!
	Първа помощ!
	Указателна забележка!
	Изхвърляне!
	Акумулатора да не се хвърля в кофата за боклук!

⚠ Опасност

Опасност от експлозия! Върху акумулатора, т.е. върху крайните полюси и свързането на клетките да не се поставят инструменти или подобни.

⚠ Опасност

Опасност от нараняване! Никога не докосвайте раните с олово. След работа по акумулаторите винаги почиствайте ръцете си.

⚠ Опасност

Опасност от пожар и експлозия!

- Забраняват се пушене и открит огън.
- Помещенията, в които се зареждат акумулатори, трябва да се проветряват добре, тъй като при зареждане се образуват високоексплозивни газове.

⚠ Опасност

Опасност от разрядане!

- Пръски от киселини в очите или по кожата да се изплакват респ. измият с чиста вода.
- След това незабавно да се потърси лекар.
- Замърсеното облекло да се изпере с вода.

Монтиране на акумулаторите

- KM 85/50 W Bp
- KM 85/50 W Bp Adv

Указание: Препоръчани акумулатори и зарядно устройство, вижте Принадлежности.

- Да се отвори капака на уреда.

- Осигурете капака на уреда от захлопване с опората на капака.

ПРЕДПАЗЛИВОСТ

Опасност от повреда. Преди поставяне на акумулатора освободете бронираното жило от задържащата ламарина.

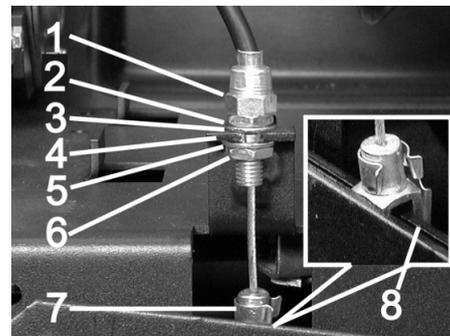

- 1 Гайка за регулиране
- 2 Гайка
- 3 Шайба
- 4 Задържаща ламарина
- 5 Шайба
- 6 Контрагайка
- 7 Глава на вилка
- 8 Лост

Освободете бронираното жило:

- Извадете щифта от главата на вилката и лоста.
- Развийте контрагайката.
- Откачете гайката за регулиране от задържащата ламарина.

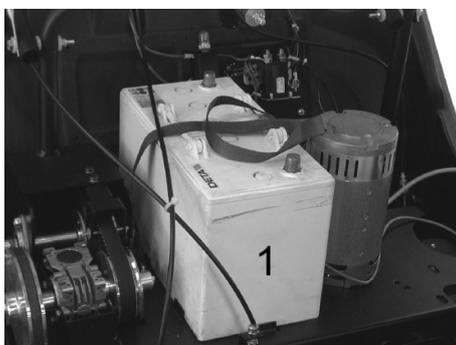

- Поставете акумулатора на трегера на мотора.
- Осигурете акумулатора със закрепваща лента.

Поставете отново бронираното жило:

- Закачете гайката за регулиране в задържащата ламарина.
- Затегнете контрагайката.
- Позиционирайте главата на вилката на лоста, избутайте щифта през главата на вилката и лоста и осигурете.



- Поставете втори акумулатор в гнездото за акумулатора.



- Полюсната клемма (червен кабел) да се подвърже на плюсовия полюс (+) на акумулатора (2).

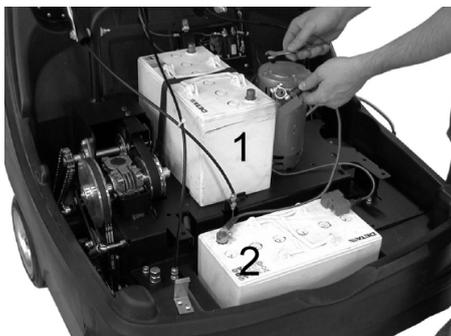

- Завинтете свързващия кабел на акумулатора.



- Да се подвърже полюсната клемма на минусовия полюс (-) на акумулатора (1).

Указание: Полюсите на акумулатора и полюсовите клемми да се проверят за достатъчна защита със смазка за защита на полюси.

ПРЕДПАЗЛИВОСТ

Преди пускане в експлоатация на уреда заредете акумулаторите.

Зареждане на акумулаторите

⚠ Опасност

Опасност от нараняване! Да се спазват разпоредбите за безопасност при боравене с акумулатори. Да се спазва Упътването за употреба на производителя на зарядното устройство.

- Изключете уреда.

■ KM 85/50 W Bp Adv



- Извадете покриващия капак на буксата за зареждане на акумулатора.
- Подвържете вилката на ел. съединител на устройството за зареждане.
- Поставете мрежовия щекер и ако е необходимо, включете зарядното устройство.

■ KM 85/50 W Bp Pack Adv

- Да се отвори капака на уреда.
- Осигурете капака на уреда от захлопване с опората на капака.

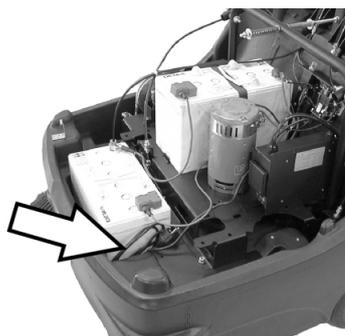

- Подвържете мрежовия щекер на интегрираното зарядно устройство към контакта.

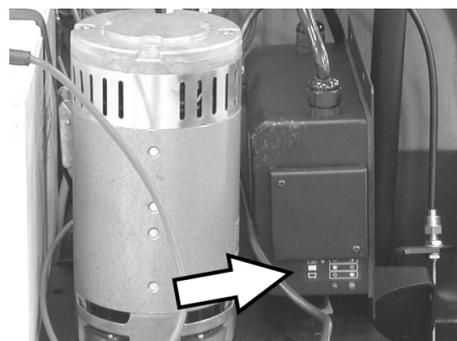

Индикация за състоянието на зареждане на акумулатора

Акумулаторите се зареждат	Контролната лампа свети жълто
Акумулаторите са заредени	Контролната лампа свети зелено
Неизправност	Контролната лампа мига жълто

■ KM 85/50 W Bp ■ KM 85/50 W Bp Pack

- Да се отвори капака на уреда.
- Осигурете капака на уреда от захлопване с опората на капака.

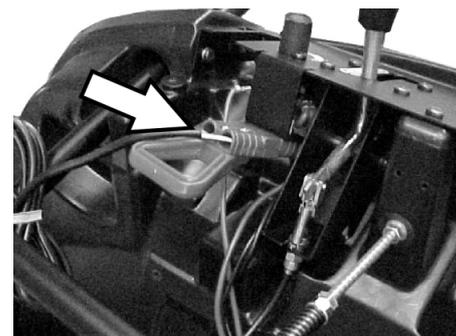

- Подвържете вилката на ел. съединител на устройството за зареждане.
- Поставете мрежовия щекер и ако е необходимо, включете зарядното устройство.

Демонтаж на акумулаторите

- Да се отвори капака на уреда.
- Осигурете капака на уреда от захлопване с опората на капака.
- Откачете полюсната клемма на минусовия полюс (-) на акумулатора (1).
- Развийте свързващия кабел на акумулатора.
- Откачете полюсната клемма на плюсовия полюс (+) на акумулатора (2).
- Извадете втория акумулатор от гнездото за акумулатора.
- Освободете бронираното жило (вижте Монтиране на акумулатори).
- Освободете закрепващата лента на първия акумулатор.
- Извадете първия акумулатор от трегера на мотора.
- Отстранете изразходените акумулатори като отпадък съгласно валидните разпоредби.

Пускане в експлоатация

Общи указания

- Метачната машина се поставя върху равна плоскост.
- Да се изключи мотора.
- Да се блокира застопоряващата спиратка.
- (само вариант Adv)
Завъртете блокировката на плъзгащите скоби по посока на часовниковата стрелка, блокировката блокира.

Контролни и поддържащи дейности

- Да се провери състоянието на зареждане на акумулаторите.
- Да се проверят страничните метли.
- Да се провери метящия валик.
- Почистване на филтъра за прах.
- Да се изпразни резервоара за изметеното.

Указание: Описанието вижте в глава Грижи и поддръжка.

Експлоатация

Стартиране на уреда

Указание: Пускане в експлоатация само при затворен капак на уреда.

- Освобождаване на застопоряващата спиратка.



- Завъртете блокировката на плъзгащите скоби по посока на часовниковата стрелка, блокировката блокира. Уредът може да се придвижи без задвижване.
- Завъртете главния прекъсвач на позиция "1".

Указание: Метящият валик и страничните метли се въртят.

Пътуване на уреда

- KM 85/50 W Bp Adv
- KM 85/50 W Bp Pack Adv

⚠ ОПАСНОСТ

Уредът може да се придвижва еднакво бързо напред и назад. Поради това внимателно издърпайте назад плъзгащата скоба за движение назад.



- Завъртете блокировката на плъзгащите скоби по посока обратна на часовниковата стрелка, блокировката е освободена.

Пътуване напред

- Плъзгащата скоба да се натисне напред.

Пътуване назад

- Издърпайте плъзгащата скоба назад.

- KM 85/50 W Bp
- KM 85/50 W Bp Pack

Пътуване напред

- Плъзгащата скоба да се натисне напред.

Преминаване на препятствия

Минаване върху стоящи на място препятствия до 30 мм:

- Повдигнете клапана за груби отпадъци.
- Да се настъпват бавно и внимателно в посока напред.

Минаване върху стоящи на място препятствия над 30 мм:

- Може да се преминава върху препятствията само с помощта на подходяща рампа.

Режим метене

⚠ Опасност

Опасност от нараняване! При отворен клапан за груби отпадъци метящият валик може да изхвърли напред камъни или чакъл. Внимавайте да не се застрашават хора, животни или предмети.

ПРЕДПАЗЛИВОСТ

Да не се метат ленти за опаковане, тел или подобни, това може да доведе до увреждане на механиката на метене.

Указание: За да се постигне оптимален резултат при почистване, скоростта на движение трябва да се адаптира към даденостите.

Метене с повдигнат клапан за груби отпадъци.

Указание: За измитане на по-големи части до височина от 50 мм, напр. кутийки от напитки, за кратко трябва да се повдигне клапана за груби отпадъци. Повдигане на клапана за груби отпадъци:

- Издърпайте лоста за повдигане на клапана за груби отпадъци.

Сваляне на клапана за груби отпадъци:

- Спуснете лоста за повдигане на клапана за груби отпадъци.

Указание: Оптимален резултат от почистването може да се постигне само при напълно спуснат клапан за груби отпадъци.

Метене със странични метли



- Освободете блокировката на лоста. Страничната метла се спуска.

Сваляне на метящия валик

KM 85/50 W Bp Adv
KM 85/50 W Bp Pack Adv

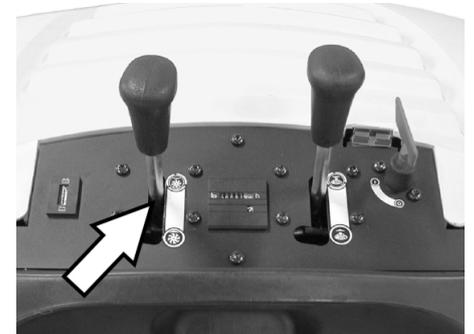

- Освободете блокировката на лоста. Страничният валик се спуска.

Измитане на сухи подове

Указание: По време на експлоатацията резервоарът за изметеното трябва да се изпразва редовно.

Указание: По време на експлоатацията филтърът за прах трябва да се почиства редовно.

Измитане на влажни и мокри подове

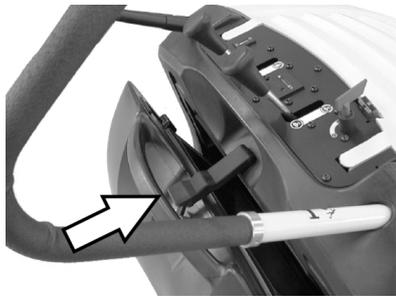

- Отворете закопчалката на резервоара за изметеното и го оставете закочен.

Резервоарът за изметеното се повдига с около 8 см.

Указание: По този начин филтърът се предпазва от влагата.

Почистване на филтъра за прах

- Преместете ръчката на пречиствателя многократно напред и назад.

Да се изпразни резервоара за изметеното

- Почистване на филтъра за прах.
- Отворете закопчалката на резервоара за изметеното.



- Откачете закопчалката.



- Извадете резервоара за изметеното.
- Да се изпразни резервоара за изметеното.
- Пъхнете резервоара за изметеното навътре.
- Закачете закопчалката на резервоара за изметеното.
- Затворете закопчалката.

Указание: Резервоарът за изметеното е оборудван с транспортни ролки.

Изключете уреда

- Завъртете главния прекъсвач на позиция "0".
- Ключа на главния прекъсвач да се завърти през позиция "0" и да се извади.
- Повдигане на страничните метли.
- (само вариант Adv)
Повдигане на метящия валеж.
- Да се блокира застопоряващата спиралка.

Транспорт

⚠ ОПАСНОСТ

*Опасност от нараняване и повреда!
При транспорт имайте пред вид телото на уреда.*

- Да се блокира застопоряващата спиралка.
- Разкачете акумулаторите.
- Уреда да се осигури с клинове на колелата.
- Уреда да се осигури с обтягащи колани или въжета.
- При транспорт в автомобили осигурявайте уреда съгласно валидните директиви против плъзгане и преобръщане.
- КМ 85/50 W Bp Adv
КМ 85/50 W Bp Pack Adv
Завъртете блокировката на плъзгащите скоби по посока на часовниковата стрелка, блокировката блокира.



- 1 Област на закрепване над плъзгащите скоби
- 2 Област на закрепване под капака на уреда

Указание: Да се спазват маркировките за областите на закрепване на основната рамка (верижни символи).

Съхранение

⚠ ОПАСНОСТ

*Опасност от нараняване и повреда!
При съхранение имайте пред вид телото на уреда.*

Спиране от експлоатация

Ако машината за метене няма да се използва по-дълго време, моля да се спазят следните точки:

- Метачната машина се поставя върху равна плоскост.
- Ключа на главния прекъсвач да се завърти през позиция "0" и да се извади.
- Да се блокира застопоряващата спиралка.
- Метачната машина да се осигури от самопроизволно предвижване.
- КМ 85/50 W Bp Adv
КМ 85/50 W Bp Pack Adv
Завъртете блокировката на плъзгащите скоби по посока на часовниковата стрелка, блокировката блокира.
- (само вариант Adv)
Повдигане на метящия валеж.
- Повдигане на страничните метли.
- Метачната машина да се почисти отвътре и отвън.
- Уреда да се съхрани на защитено и сухо място.
- Разкачете акумулаторите.
- Да се зареди акумулатора и да се дозарежда на припл. 2 месеца.

Грижи и поддръжка

Общи указания

- Ремонти трябва да се извършват само от оторизирани сервиси или от специалисти в тази област, които са запознати с всички предписания за сигурност.
- Сменящите местото си промишлени уреди подлежат на проверка относно сигурността съгласно VDE 0701.

Почистване

ПРЕДПАЗЛИВОСТ

Опасност от повреда! Не трябва да почиствате уреда с маркуч или с водна струя под налягане (опасност от късо съединение или от други повреди).

Вътрешно почистване на уреда

⚠ Опасност

Опасност от нараняване! Да се носят прахозащитна маска и защитни очила.

- Да се отвори капака на уреда.
- Уреда да се почисти с парцал.
- Уреда да се продуха с въздух под налягане.
- Затворете капака на уреда.

Външно почистване на уреда

- Уредът да се почисти с влажен, натопен в мека почистваща луга парцал.

Указание: Да не се използват агресивни почистващи средства.

Интервали на поддръжка

Брояч на работните часове

KM 85/50 W Bp Adv

KM 85/50 W Bp Pack Adv

Указание: Броячът на работните часове дава времето на интервалите на поддръжка.

Поддръжка от страна на клиента

Ежедневна поддръжка:

- Метящия валик и страничните метли да се проверяват за изтриване и завити ленти.
- Да се проверява функцията на всички обслужващи елементи.
- Да се проверява функцията на всички контролни лампи.

Ежеседмична поддръжка:

- Да се проверят напрежението, износването и функцията на задвижващите ремъци и задвижващата верига.
- Проверка на бронираните жила и подвижните части за лесна подвижност.
- Да се проверят уплътнителните ланси на филтъра за прах.
- Да се провери функцията на почистването на филтъра.
- Да се провери регулирането и износването на уплътняващите пластини в диапазона на метене.
- Проверете рефлексора за метене на метящия валик.
- Проверете функцията на метящия валик и на страничната метла.
- Почистете филтъра за прах.

Указание: Описанието вижте в глава Дейности по поддръжката.

Указание: Всички сервизни работи и работи по поддръжката при поддръжка от клиента трябва да се извършват от квалифициран специалист. При необходимост по всяко време може да се привлече специалист на Kärcher.

Поддръжка от страна на сервизното обслужване на клиенти

Поддръжка след 5 работни часа:

- Да се проведе първа инспекция.

Поддръжка на всеки 50 работни часа

Поддръжка на всеки 100 работни часа

Поддръжка на всеки 500 работни часа

Указание: За да се запазят гарантийните претенции, по време на периода на гаранция всички сервизни и поддържащи дейности трябва да се извършват от оторизиран сервиз на Kärcher съгласно книгката за техническо обслужване.

Дейности по поддръжката

Подготовка:

- Метачната машина се поставя върху равна плоскост.
- Ключа на главния прекъсвач да се завърти през позиция "0" и да се извади.
- Да се блокира застопоряващата спиралка.
- KM 85/50 W Bp Adv
KM 85/50 W Bp Pack Adv
Завъртете блокировката на плъзгащите скоби по посока на часовниковата стрелка, блокировката блокира.

Общи указания за сирурност

⚠ ОПАСНОСТ

Опасност от нараняване!

Моторът се нуждае от припл. 3 - 4 секунди за спиране на хода след изгасяне. В този период от време непременно се дръжте надалеч от областта на задвижване.

- При работа по електрическата уредба да се извади щекера на акумулатора респ. да се откачи акумулатора.
- Преди почистване и поддръжка на уреда, смяна на части или преминаване към друга функция изключете функцията на уреда, извадете ключа за главния прекъсвач и изтеглете щепсела на акумулатора респ. свалете акумулатора.

Проверка на състоянието на зареждане на акумулаторите

- Завъртете главния прекъсвач на позиция "1".

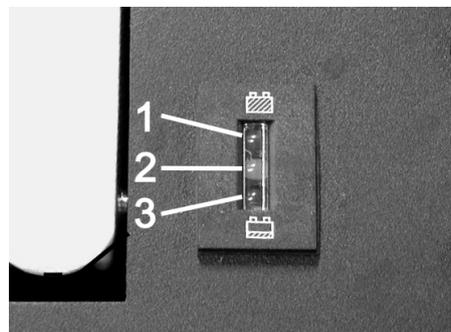

- 1 Зелено: Акумулаторите са заредени
- 2 Жълто: Оставащо време за експлоатация припл. 5...10 минути
- 3 Червено: Уредът се изключва - Заредете акумулаторите

Проверка на метящия валик

- Да се блокира застопоряващата спиралка.
- Да се свали резервоара за изметеното.



- Отстранете лентите и шнуровите от метящия валик.

Да се смени метящия валик

Необходима е смяна, когато износването на четките води до видимо влошаване на резултата от метенето.

- KM 85/50 W Bp Adv
KM 85/50 W Bp Pack Adv
Завъртете блокировката на плъзгащите скоби по посока обратна на часовниковата стрелка, блокировката е освободена.
- Да се свали резервоара за изметеното.
- Наклонете уреда назад върху плъзгащата скоба.

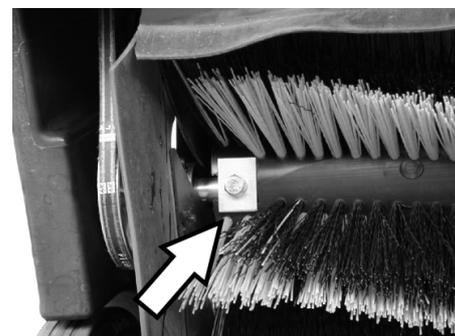

- Развийте закрепващите винтове отляво и отдясно.

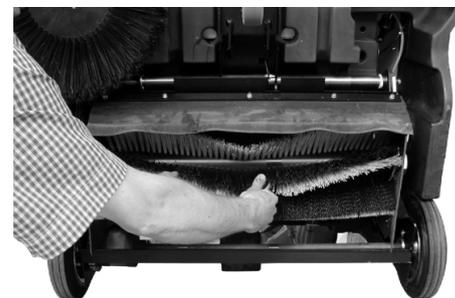

- Метящия валик да се свали надолу.

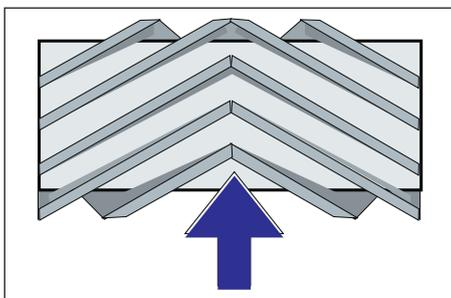

Монтажно положение на метящия валик по посока на движението

→ Да се постави нов метящ валик и да се закрепят.

Указание: При монтажа на новия метящ валик внимавайте за положението на комплекта четки с четина.

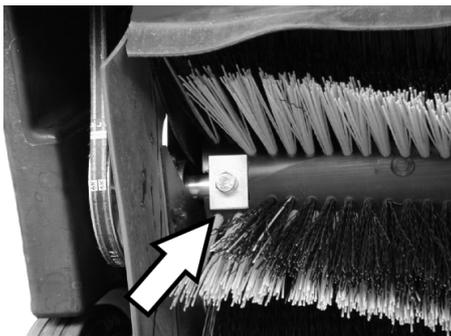

Да се внимава за правилното положение на четириъгълните закрепящи планки. Те трябва да припокриват метящия валик горе и долу.

Указание: След монтажа на новия метящ валик отново трябва да се настрои рефлекторът за метене.

Проверка и настройка на рефлектора за метене на метящия валик.

- Метачната машина да се повдигне отпред и да се закара на равно и гладко място, което е покрито с прах или тебешир така, че да се вижда
- Да се блокира застопоряващата спирачка.
- Метящия валик да се остави да се върти припл. 15-30 секунди.
- Метачната машина да се повдигне отпред и да се закара настрани.

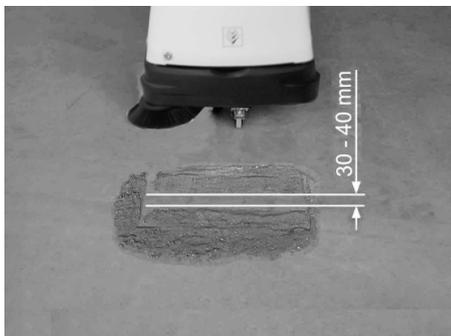

Формата на рефлектора за метене образува правилен правоъгълник, който е широк между 30-40 mm.

■ Настройка на широчината на рефлектора за метене:

КМ 85/50 W Bp Adv

КМ 85/50 W Bp Pack Adv

Указание: Ако рефлекторът за метене е твърде малък и бронираното жило е под напрежение при свален метящ валик, бронираното жило трябва да се донастрои.



→ Регулиране рефлектора за метене от бронираното жило.

→ Проверете рефлектора за метене.

■ Настройка на широчината на рефлектора за метене:

КМ 85/50 W Bp

КМ 85/50 W Bp Pack



1 Копче

→ Задействане на копчето:

- По посока на часовниковата стрелка: Рефлекторът за метене става по-малък
- В посока обратна на часовниковата стрелка: Рефлекторът за метене става по-голям

→ Проверете рефлектора за метене.

Смяна на странични метли

Необходима е смяна, когато износването на четките води до видимо влошаване на резултата от метенето.

→ КМ 85/50 W Bp Adv

КМ 85/50 W Bp Pack Adv

Завъртете блокировката на плъзгащите скоби по посока обратна на часовниковата стрелка, блокировката е освободена.

→ Да се свали резервоара за изметеното.

→ Наклонете уреда назад върху плъзгащата скоба.



→ Развийте 3 винта на долната страна на страничната метла.

→ Да се свалят страничните метли.

→ Поставете нова странична метла на мястото за захващане и я завинтете.

→ Наклонете уреда напред.

Регулиране на свалянето на страничната метла

Необходимо е допълнително регулиране, когато поради износване на космите резултатът от метенето на страничната метла видимо се влоши.

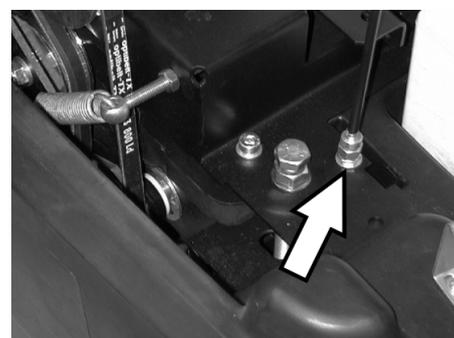

→ Развийте контрагайката.

→ Регулирайте монтажния винт.

→ Завинтете контрагайката.

Регулиране на повдигането на клапана за груби отпадъци

- Необходимо е допълнително регулиране, когато клапанът за груби отпадъци не може да се повдигне достатъчно.

- Когато резултатът от метенето се влоши, напр. поради износване на предния ръб, бронираното жило трябва малко да се отпусне.

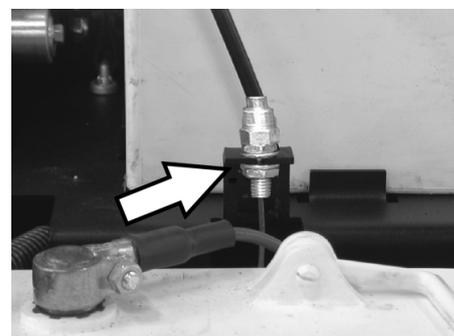

→ Развийте контрагайката.

→ Регулирайте монтажния винт.

→ Завинтете контрагайката.

Настройка и смяна на уплътняващите пластини

Когато резултатът от метенето се влоши поради износване на уплътняващите пластини, те трябва да се регулират или да се сменят.

→ КМ 85/50 W Вр Adv

КМ 85/50 W Вр Pack Adv

Завъртете блокировката на плъзгащите скоби по посока обратна на часовниковата стрелка, блокировката е освободена.

→ Да се свали резервоара за изметеното.

→ Наклонете уреда назад върху плъзгащата скоба.

■ Предна уплътняваща пластина



→ Развийте закрепването на уплътнителната лайсна.

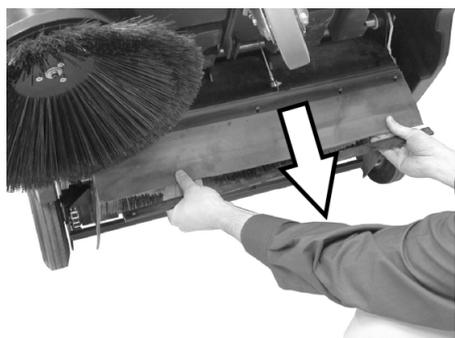

→ Уплътнителната лайсна да се регулира посредством избутване в надлъжните канали.

→ Натегнете закрепващите винтове на уплътнителната лайсна.

→ Изправете уреда и го избутайте за една кратка отсечка напред.

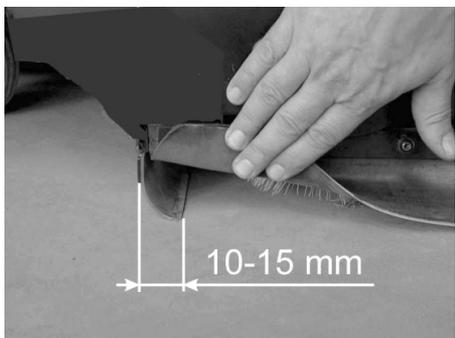

→ Разстоянието от пода на уплътнителната лайсна регулирайте така, че тя да се обръща назад с движение по инерция от 10-15 мм.

Указание: Ако диапазонът на регулиране вече не е достатъчен, уплътнителната лайсна е износена и трябва да се смени.

■ Задна уплътняваща пластина

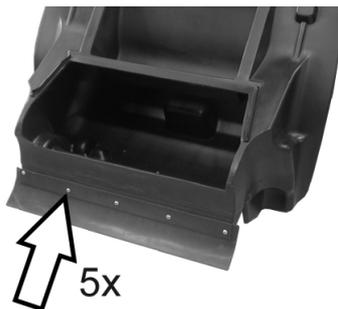

→ Да се свали резервоара за изметеното.

→ Развийте закрепването на уплътнителната лайсна.

→ Да се смени уплътнителната лайсна.

→ Натегнете закрепването на уплътнителната лайсна.

■ Странични уплътняващи пластини

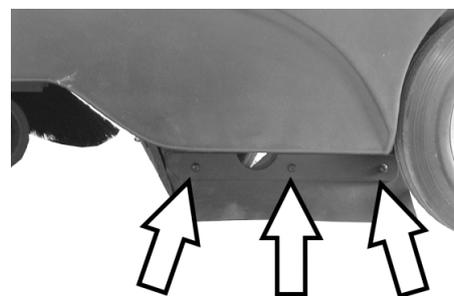

→ Развийте закрепването на уплътнителната лайсна.

→ Да се смени уплътнителната лайсна.

→ Завинтете нова уплътнителна лайсна и още не я затягайте.

→ Поставете отдолу подложка с дебелина 1 - 2 мм, за да настроите разстоянието до пода.

→ Насочете уплътняващата пластина.

→ Натегнете закрепването на уплътнителната лайсна.

Смяна на филтъра за прах

△ ПРЕДУПРЕЖДЕНИЕ

Преди началото на смяна на филтъра за прах изпразнете резервоара за изметеното. При работа по системата на филтъра носете прахо-защитна маска. Спазвайте мерките за безопасност при работа с фин прах.

→ Да се блокира застопоряващата спирачка.

→ Да се свали резервоара за изметеното.



→ Отстранете предпазния шплинт на щангата на тръскача.

→ Извадете щангата.

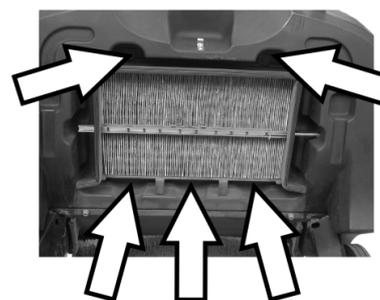

→ Развийте винтовете.



→ Отстранете ламаринената рамка.

→ Сменете филтъра за прах.

Указание: При монтажа на новия филтър внимавайте за това, ламелите да не се повредят.

Смяна на предпазителя/Нулиране на предпазителния автомат КМ 85/50 W Вр Adv КМ 85/50 W Вр Pack Adv

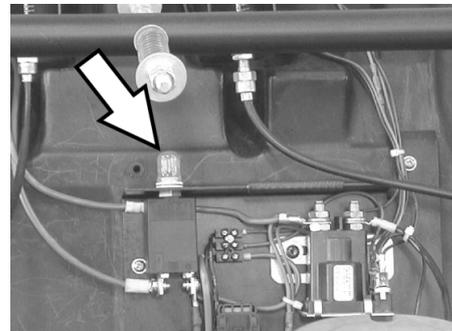

Нулирайте предпазителния автомат F1:

→ Натиснете копчето.

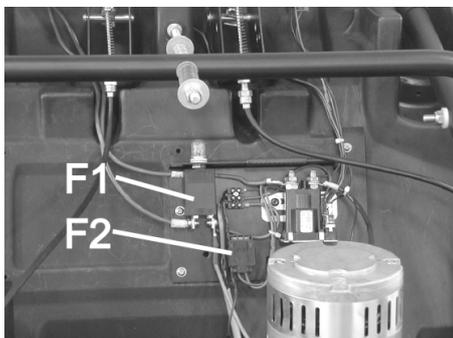

F1	Предпазител товарна верига, предпазителен автомат (50 A)
F2	Предпазител управляваща верига, стопяем предпазител (3 A)

→ Свалете капака с помощта на отвертка.

→ Сменете дефектния предпазител.

→ Да се постави капака.

Указание: Предпазителният автомат трябва да бъде натиснат.

KM 85/50 W Bp

KM 85/50 W Bp Pack

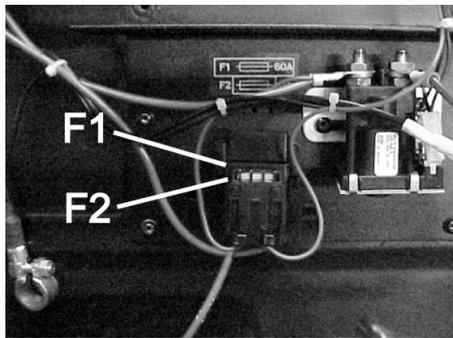

F1	Предпазител товарна верига, стопяем предпазител (60 A)
F2	Предпазител управляваща верига, стопяем предпазител (3 A)

→ Свалете капака с помощта на отвертка.

→ Сменете дефектния предпазител.

→ Да се постави капака.

Принадлежности

	№ за поръчка
Странични четли Със стандартни косми на четката за вътрешно и външно почистване.	6.906-132.0
Странични метли, меки За фин прах при вътрешно почистване, устойчив на мокрене.	6.905-626.0
Странични метли, твърди За отстраняване на упорити замърсявания навън, устойчив на мокрене.	6.905-625.0
Стандартен метящ валик KM 85/50 W Bp KM 85/50 W Bp Pack Устойчив на износване и на мокрене. Универсални косми на четката за вътрешно и външно почистване.	6.906-509.0
Метящ валик, професионален KM 85/50 W Bp Adv KM 85/50 W Bp Pack Adv За професионална употреба, особено устойчив на износване.	6.906-508.0
Филтър за прах Плоския филтър да се сменя поне веднъж годишно. Устойчив на мокрене, може да се пере. Степен на филтриране > 99,9%, отговаря на категория С на ZH 1/487 на ВІА.	5.731-585.0

Препоръчвани акумулатори

12 V

* Уредът има нужда от 2 акумулиращи батерии

KM 85/50 W Bp Pack Adv	№ за поръчка
Акумулатор, който не изисква поддръжка 105 Ah	6.654-141.0

KM 85/50 W Bp Adv	№ за поръчка
Акумулатор, който не изисква поддръжка 76 Ah	6.654-301.0

KM 85/50 W Bp Pack	№ за поръчка
80 Ah, с малка поддръжка	6.654-048.0

Препоръчвани зарядни устройства

24 V

	№ за поръчка
KM 85/50 W Bp Pack Adv	6.654-140.0
KM 85/50 W Bp Adv	6.654-102.0
KM 85/50 W Bp Pack	6.654-067.0

Помощ при неизправности

Неизправност	Отстраняване
Уредът не може да се стартира	Зареждане на акумулаторите
	Проверете предпазителите, при необх. натиснете предпазителния автомат или сменете предпазител
	Уведомете сервиза на Kärcher
Моторът работи, но уредът не тръгва	Проверете ремъка и веригата
	Вариант Adv: Освободете блокировката на плъзгащите скоби
	Уведомете сервиза на Kärcher
Уредът спира при преминаване по наклон	Преминавайте участващи с по-малък наклон
	Уведомете сервиза на Kärcher
Уредът не мете правилно	Метящия валик и страничните метли да се проверят за износване, при необходимост да се сменят
	Проверете ремъка за опъване и добро функциониране, при необх. го сменете
	Регулиране на рефлектора за метене
	Сменете метящия валик
	Уведомете сервиза на Kärcher
Уредът запращава	Да се провери филтъра за прах, да се почисти или да се смени
	Да се изпразни резервоара за изметеното
	Сменете уплътнителния профил на резервоара за изметеното
	Уплътняващите пластини да се проверят за износване, при необходимост да се настройат или да се сменят
Лошо метене по ръбовете	Регулирайте настройката на свалянето на страничната метла
	Смяна на страничните метли
	Уведомете сервиза на Kärcher
Повдигането на страничната метла не функционира	Проверете бронираното жило на повдигането на страничната метла
	Уведомете сервиза на Kärcher
KM 85/50 W Вр Pack Adv Жълтата контролна лампа на зарядното устройство на акумулатора мига	вижте Упътването за работа към зарядното устройство
	Уведомете сервиза на Kärcher

Декларация за съответствие на ЕО

С настоящото декларираме, че цитираната по-долу машина съответства по концепция и конструкция, както и по начин на производство, прилаган от нас, на съответните основни изисквания за техническа безопасност и безвредност на Директивите на ЕО. При промени на машината, които не са съгласувани с нас, настоящата декларация губи валидност.

Продукт: Метачна изсмукваща машина
Тип: 1.351-xxx

Намиращи приложение Директиви на ЕО:

2006/42/ЕО (+2009/127/ЕО)
2004/108/ЕО
2000/14/ЕО

Намерили приложение хармонизирани стандарти:

EN 60335-1
EN 60335-2-29: 2004+A2: 2010
EN 60335-2-72
EN 55014-1: 2006+A1: 2009+A2: 2011
EN 55014-2: 1997+A1: 2001+A2: 2008
EN 61000-3-2: 2006+A1: 2009+A2: 2009
EN 61000-3-3: 2013
EN 62233: 2008

Приложен метод за оценка на съответствието:

2000/14/ЕО: Приложение V
ниво на шум dB(A)
Измерено: 82
Гарантирано: 83

Подписалите действат по възложение и като пълномощници на управителното тяло.

H. Jenner
CEO

S. Reiser
Head of Approbation

пълномощник по документацията:
S. Reiser

Alfred Kaercher GmbH & Co. KG
Alfred-Kaercher-Str. 28 - 40
71364 Winnenden (Germany)
Тел.: +49 7195 14-0
Факс: +49 7195 14-2212

Winnenden, 2012/04/01

Гаранция

Във всяка страна важат гаранционните условия, публикувани от оторизираната от нас дистрибуторска фирма. Евентуални повреди на Вашия уред ще отстраним в рамките на гаранционния срок безплатно, ако се касае за дефект в материалите или при производство. В гаранционен случай се обърнете към дистрибутора или най-близкия оторизиран сервиз, като представите касовата бележка.

Технически данни

		KM 85/50 W Bp 1.351-107.0	KM 85/50 W Bp Adv 1.351-108.0	KM 85/50 W Bp Pack 1.351-114.0	KM 85/50 W Bp Pack Adv 1.351-115.0
Данни за уреда					
Дължина x ширина x височина	mm	1355 x 910 x 1155	1355 x 910 x 1155	1355 x 910 x 1155	1355 x 910 x 1155
Тегло	kg	115	115	175	195
Скорост на пътуване и на метене	km/h	4,5	4,5	4,5	4,5
Способност за изкачване (макс.)	%	2	2 (15 с допълнителна спирачка 2.640-301.0)	2	2 (15 с допълнителна спирачка 2.640-301.0)
Диаметър метящ валеж	mm	250	250	250	250
Диаметър странични метли	mm	410	410	410	410
Повърхностна мощност макс.	m ² /h	3825	3825	3825	3825
Работна ширина без странични метли	mm	610	610	610	610
Работна ширина със странични метли	mm	850	850	850	850
Обем на резервоара за изметеното	l	50	50	50	50
Вид защита защитен против капещата вода	--	IPX 3	IPX 3	IPX 3	IPX 3
Мотор					
Тип	--	Постоянно-токов мотор с постоянен магнит	Постоянно-токов мотор с постоянен магнит	Постоянно-токов мотор с постоянен магнит	Постоянно-токов мотор с постоянен магнит
Напрежение	V	24	24	24	24
Номинална мощност	W	750	750	750	750
Обороти	1/min	2600	2600	2600	2600
Акумулатори					
Тип	--	--	--	2x 12 V, с малка поддръжка	2x 12 V, без поддръжка
Капацитет	Ah	--	--	80	100
Продължителност на експлоатацията след многократно зареждане	h	са. 2,7	са. 2,7	са. 2,7	са. 2,7
Филтърна и смукателна система					
Площ на филтъра филтър фин прах	m ²	2,3	2,3	2,3	2,3
Категория използване филтър за прахове, които не застрашават здравето	--	L	L	L	L
Номинален вакуум смукателна система	mbar	4	4	4	4
Номинален обемен ток смукателна система	l/s	45	45	45	45
Околни условия					
Температура	°C	-5 до +40	-5 до +40	-5 до +40	-5 до +40
Влажност на въздуха, не оросяваща	%	0 - 90	0 - 90	0 - 90	0 - 90
Установени стойности съгласно EN 60335-2-72					
Шумни емисии					
Ниво на звука L _{pA}	dB(A)	66	66	66	66
Неустойчивост K _{pA}	dB(A)	1	1	1	1
Ниво на звукова мощност L _{WA} + неустойчивост K _{WA}	dB(A)	83	83	83	83
Вибрации на уреда					
Стойност на вибрациите в областта на дланта – ръката	m/s ²	<2,5	<2,5	<2,5	<2,5
Несигурност K	m/s ²	0,2	0,2	0,2	0,2

  Enne sesadme esmakordset kasutuselevõttu lugege läbi algupärane kasutusjuhend, toimige sellele vastavalt ja hoidke see hilisema kasutamise või uue omaniku tarbeks alles. Enne esmakordset kasutuselevõttu lugege kindlasti ohutusjuhiseid nr. 5.956-250!

Sisukord

Ohutusalsed märkused . . .	ET	.. 1
Üldmärkusi	ET	.. 1
Kasutusjuhendis olevad sümboolid	ET	.. 1
Funktsioon	ET	.. 2
Sihipärane kasutamine	ET	.. 2
Sobivad pinnad	ET	.. 2
Keskonnakaitse	ET	.. 2
Teenindus- ja funktsiooniele- mendid	ET	.. 3
Juhtpaneel	ET	.. 3
Pealüliti	ET	.. 3
Värvitde tähendus	ET	.. 3
Seadme katte avamine	ET	.. 4
Seadme katte sulgemine . . .	ET	.. 4
Enne seadme kasutuselevõttu	ET	.. 4
Mahalaadimine	ET	.. 4
Külgmise harja monteerimi- ne	ET	.. 4
Akud	ET	.. 4
Kasutuselevõtt	ET	.. 5
Üldmärkusi	ET	.. 5
Kontroll- ja hooldustööd . . .	ET	.. 5
Käitamine	ET	.. 6
Käivitage masin	ET	.. 6
Masinaga sõitmine	ET	.. 6
Pühkimisrežiim	ET	.. 6
Tolmufiltrit puhastamine . . .	ET	.. 6
Pühkmemahuti tühjendami- ne	ET	.. 6
Seadme väljalülitamine . . .	ET	.. 6
Transport	ET	.. 7
Hoiulepanek	ET	.. 7
Seismapanek	ET	.. 7
Korrashoid ja tehnohooldus . .	ET	.. 7
Üldmärkusi	ET	.. 7
Puhastamine	ET	.. 7
Hooldusvälp	ET	.. 7
Hooldustööd	ET	.. 7
Tarvikud	ET	.. 10
Soovitatud akud	ET	.. 10
Soovitatud laadimissead- med	ET	.. 10
Abi häirete korral	ET	.. 11
EÜ vastavusdeklaratsioon . . .	ET	.. 11
Garantii	ET	.. 11
Tehnilised andmed	ET	.. 12

Ohutusalsed märkused

Üldmärkusi

Kui märkate toodet lahti pakkides transpor-
dil tekkinud kahjustusi, teatage sellest kau-
ba müünud ettevõttele.

- Seadmele paigaldatud hoiatus- ja teavi-
tussildid edastavad tähtsat infot sead-
mega ohutuks töötamiseks.
- Lisaks käesolevas kasutusjuhendis
toodud märkustele tuleb järgida ka sea-
dusandja üldisi ohutusalsed ja õnne-
tusjuhtumite vältimise eeskirju.

Sõitmine

Oht

Vigastusoh!

Liiga suure kallaku korral ümberminekuoh.

*Ümberminekuoh liiga suure küljesuunalise
kalde puhul.*

➔ KM 85/50 W Bp

KM 85/50 W Bp Pack

*Sõidusuunas tohib liikuda ainult tõusu-
del kuni 2%.*

*Sõidusuunaga risti tohib liikuda vaid
tõusudel kuni maksimaalselt 2%.*

➔ KM 85/50 W Bp Adv

KM 85/50 W Bp Pack Adv

*Sõidusuunas tohib liikuda ainult tõusu-
del kuni 15%.*

*Sõidusuunaga risti tohib liikuda vaid
tõusudel kuni maksimaalselt 2%.*

Ümberminekuoh ebastabiilsel pinnal.

➔ *Liigutage masinat ainult kindlal aluspinnal.*

- Põhimõtteliselt tuleb järgida ettevaatus-
abinõusid, reegleid ja määrusi, mis keh-
tavad mootorsõidukitele.

- Käitaja peab seadet kasutama sihipära-
selt. Sõiduviisi valikult tuleb tal arvesta-
da kohapealsete oludega ning jälgida
töötades kolmandaid isikuid, eriti lapsi.
- Masinat tohivad kasutada ainult isikud,
keda on seadme käsitlemise osas inst-
ruueeritud või kes on tõestanud oma või-
meid masina käsitlemiseks ning kellele
on kasutamine otseselt ülesandeks teh-
tud.

- Seadet ei tohi kasutada lapsed ega
noorukid.

➔ Vältimaks masina omavolilist kasuta-
mist tuleb pealüliti võti ära võtta.

➔ Ärge kunagi jätke masinat järelevalveta,
kui mootor töötab. Operaator tohib ma-
sinast lahkuda alles siis, kui mootor sei-
sab, masin on kindlustatud iseenesliku
liikumahakkamise vastu, peale on tõm-
matud seisupidur ning pealüliti võti on
ära võetud.

Akutoitel seadmed

Märkus: Ainult kasutades Kärcheri poolt
soovitatud akusid ja laadimisseadmeid on
teil garantiiõigus.

- Tingimata tuleb järgida aku tootja ja laa-
dimisseadme tootja kasutusjuhendeid.
Järgige seadusandja soovitusi akudega
ümbert käimiseks.
- Ärge kunagi jätke tühje akusid seisma,
vaid laadige need esimesel võimalusel
täis.
- Lekkevoolu vältimiseks tuleb akud alati
puhta ja kuivana hoida. Kaitske mustu-
se, näiteks metallitolmu, eest.
- Ärge asetage akule tööriistu ega muid
sarnaseid esemeid. Lühise ja plahva-
tusoh.
- Mingil juhul ärge kasutage aku lähedu-
ses või akulaadimisruumis lahtist tuld,
tekitage sädemeid ega suitsetage.
Plahvatusoh.
- Ärge puudutage tuliseid osi, nt ajami-
mootorit (põletusoh).
- Ettevaatust akuhappe käsitlemisel.
Jälgige vastavaid ohutuseeskirju!
- Kasutatud akud tuleb utiliseerida kesk-
konnasõbralikult vastavalt EÜ-direktiivi-
le 91/ 157 EMÜ.

Lisavarustus ja varuosad

- Kasutada tohib ainult tarvikuid ja varu-
osi, mida tootja aktsepteerib. Originaal-
tarvikud ja -varuosad annavad teile
garantii, et seadmega on võimalik töö-
tada turvaliselt ja tõrgeteta.
- Valiku kõige sagedamini vajamineva-
test varuosadest leiate te kasutusju-
hendi lõpust.
- Täiendavalt infot varuosade kohta leiate
aadressilt www.kaercher.com lõigust
Service.

Kasutusjuhendis olevad sümboolid

OHT

*Hoiatab vahetult ähvardava ohu eest, mis
võib põhjustada tõsiseid kehavigastusi või
lõppeda surmaga.*

HOIATUS

*Hoiatab võimaliku ohtliku olukorra eest, mis
võib põhjustada tõsiseid kehavigastusi või
lõppeda surmaga.*

ETTEVAATUS

*Viide võimalikule ohtlikule olukorrale, mis
võib põhjustada kergemaid vigastusi või te-
kitada materiaalselt kahju.*

Funktsioon

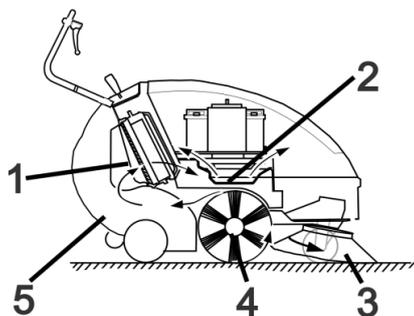

Pühkimismasin töötab üleheitepõhimõttel.

- Külmine hari (3) puhastab pühitava pinna nurki ja servi ning toimetab prahi pühkimisvaltsi teele.
- Pöörlev pühkimisvalts (4) toimetab mustuses otse prahimahutisse (5).
- Paagis ülepaiskunud tolm eraldatakse tolmufiltri (1) abil ja filtreeritud puhas õnk imetakse läbi puhuri (2) välja.

Sihipärane kasutamine

Kasutage seda pühkimismasinat ainult vastavalt kasutusjuhendi andmetele.

- Enne kasutamist tuleb kontrollida seadme ja selle tööks vajalikke seadiste seisundit ja töökindlust. Juhul kui seisund ei ole laitmatu, ei tohi seadet või tarvikut kasutada.
- See pühkimismasin on ette nähtud mustade pindade pühkimiseks sise- ja välitingimustes.
- Seade ei ole ette nähtud avalike teede puhastamiseks.
- Seade ei sobi terviseloe ohtliku tolmu imemiseks.
- Seadme juures ei tohi teha mingeid muudatusi.
- Mitte kunagi ei tohi seadmesse pühkida/ameda plahvatusohtlikke vedelikke, tuleohtlikke gaase ega lahjendamata happeid ja lahuseid! Selliste hulka kuuluvad bensiin, värvilahustid või kütteeõli, mis võivad imemisõhu keerises moodustada plahvatusohtlikke aursid või segusid, samuti kuuluvad sellesse gruppi atsetoon, lahjendamata happed ja lahustid, sest need võivad rikkuda seadme valmistamiseks kasutatud materjale.
- Ärge pühkige/imege masinasse põlevaid ega hõõguvaid esemeid.
- Seade sobib ainult kasutusjuhendis loetletud pinnakatete töötlemiseks.
- Sõita tohib ainult ainult aladel, kus see on ettevõtja või tema poolt volitatud isiku poolt masina kasutamiseks lubatud.
- On keelatud viibida ohualas. On keelatud kasutada seadet ruumides, kus võib esineda plahvatusohtu.
- Üldiselt kehtib: Väلتige masina sattumist kergestisüttivate materjalide lähedusse (plahvatus-/tuleoht).

Sobivad pinnad

- Asfalt
- Tööstuspinnad
- Valatud põrandad
- Betoon
- Sillutiskivid

Keskkonnakaitse



Pakendmaterjalid on taaskasutatavad. Palun ärge visake pakendeid majapidamisprahi hulka, vaid suunake need taaskasutusse.



Vanad seadmed sisaldavad taaskasutatavaid materjale, mis tuleks suunata taaskasutusse. Patareid ja akud sisaldavad aineid, mis ei tohi sattuda keskkonda. Palun likvideerige vanad seadmed, patareid ja akud seotõttu vastavate kogumissüsteemide kaudu.

Märkusi koostisainete kohta (REACH)

Aktuaalse info koostisainete kohta leiate aadressilt:

www.kaercher.com/REACH

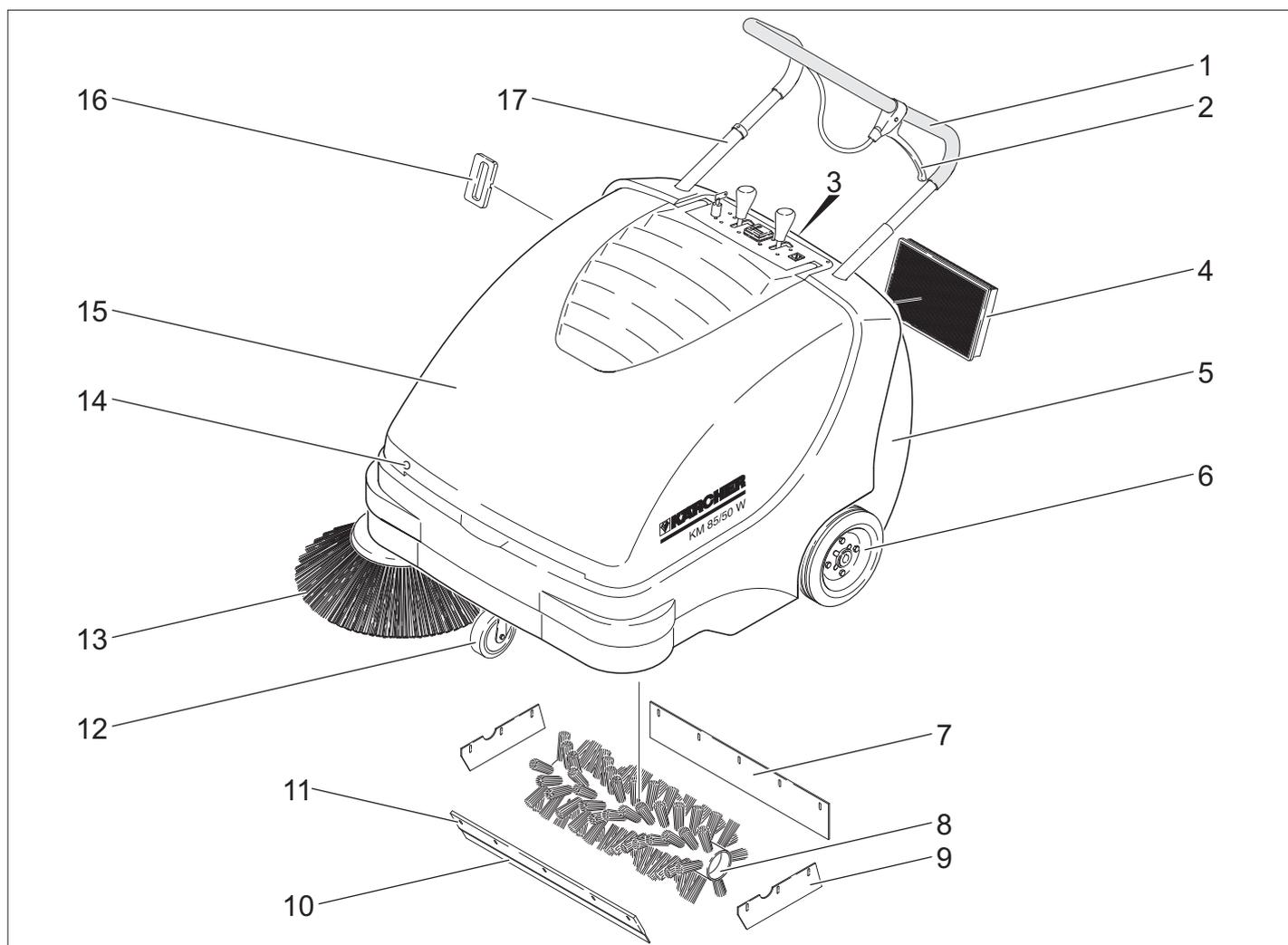

- 1 Tõukesang
 - 2 Hoob jämeda mustuse klapi tõstmiseks ja langetamiseks
 - 3 Prahimahuti lukk
 - 4 Tolmufilter
 - 5 Pühkmemahuti
 - 6 Veorattad
 - 7 Tagumine tihendliist
 - 8 Pühkimisvalts
 - 9 Külgmise tihendliist
 - 10 Eesmine tihendliist
 - 11 Jämeda mustuse klapp
 - 12 Seisupiduriga juhtrullik
 - 13 Külgmise hari
 - 14 Kaane lukk
 - 15 Seadme kate
 - 16 Tolmufilteri puhastusseadis
 - 17 Tõukesanga lukustus
- KM 85/50 W Bp Adv
KM 85/50 W Bp Pack Adv

Juhtpaneel

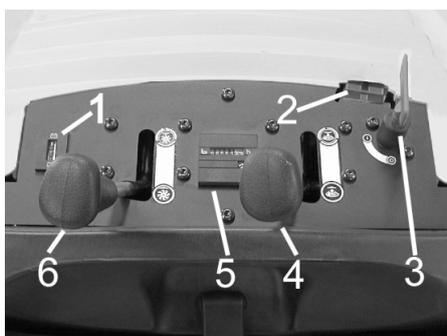

- 1 Akude laadimiskontroll-näit
 - 2 Aku laadimispuks
 - 3 Pealüliti
 - 4 Külgmise harja tõstmine/langetamine
 - 5 Töötundide loendur
 - 6 Pühkimisvaltsi tõstmine/langetamine
- KM 85/50 W Bp Adv
KM 85/50 W Bp Pack Adv

Pealüliti

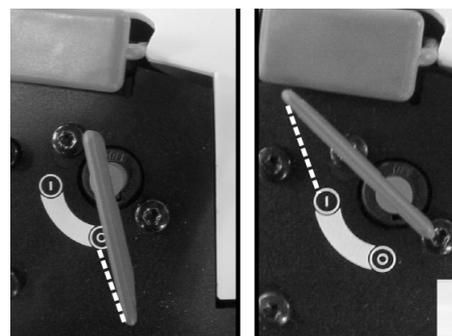

- | | |
|---|-------------------------|
| 0 | Mootori väljalülitamine |
| 1 | Mootori sisselülitamine |

Võtme äravõtmine:
Keerake pealüliti võti üle asendi "0" ja võtke ära.

Värvitde tähendus

- Puhastusprotsessi juhtelemendid on kollased.
- Hoolduse ja teeninduse juhtelemendid on helehallid.

Seadme kate avamine

Märkus: Seadme kate lukustatakse pealüli võtmega. Võtme saab ära võtta ainult siis, kui seadme kate on lukustatud.

- Torgake pealüli võti kate lukku ja keerake 180°.
- Avage seadme kate.

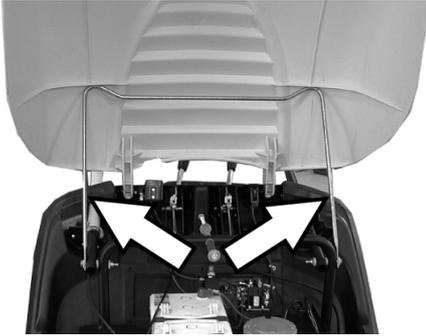

- Kindlustage seadme kate kinnilangemise vastu toega.

Seadme kate sulgemine

- Katte toe eemaldamine.
- Sulgege seadme kate.
- Sulgege seadme kate pealüli võtmega.

Enne seadme kasutuselevõttu

Mahalaadimine

⚠ OHT

Vigastusoht! Ärge kasutage masina mahalaadimiseks kahveltõstukit.

Toimige mahalaadimisel järgmiselt:

- Lõigake katki plastmassist pakkepael ja eemaldage kile.
- Eemaldage rataste alt puuklotsid ja tõstke seade käega aluselt maha.

Külgmise harja monteerimine

- KM 85/50 W Bp Adv
KM 85/50 W Bp Pack Adv
Keerake töökesanga lukku vastupäeva, lukk on lahti.
- Eemaldage pühkmemahuti.
- Kallutage seadet taga töökesangale.

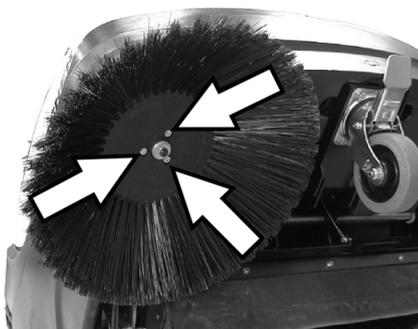

- Pange külgmine hari haarajale ja keerake kinni.
- Kallutage seadet ette.

Akud

Akude ohutusnõuded

Akusid käideldes järgige kindlasti järgmisi hoiatusi:

	Järgige akul, kasutusjuhendis ja sõiduki kasutusjuhendis olevaid märkusi!
	Kandke kaitseprille!
	Jälgige, et lapsed ei puutuks kokku akude happega!
	Plahvatusoht!
	Tuli, sädemed, lahtine tuli ja suitsetamine on keelatud!
	Happepõletuse oht!
	Esmaabi!
	Hoiatus!
	Utiliseerimine!
	Ärge visake akut prügikonteinerisse!

⚠ Oht

Plahvatusoht! Ärge asetage akule, s.t. klemmidele ja elementide ühendajale, tööriistu ega muid sarnaseid esemeid.

⚠ Oht

Vigastusoht! Haavad ei tohi kunagi kokku puutuda pliiga. Pärast aku juures töötamist puhastage alati käsi.

⚠ Oht

Tule- ja plahvatusoht!

- Suitsetamine ja lahtine tuli on keelatud.
- Ruumid, kus laetakse akusid, peavad olema hästi ventileeritud, sest laadimisel tekib väga plahvatusohlik gaas.

⚠ Oht

Happepõletuse oht!

- Silma või nahale pritsinud hape tuleb ära loputada suure hulga puhta veega.
- Seejärel pöörduge viivitamatult arsti poole.
- Saastunud rõivaid peske veega.

Akude paigaldamine

- KM 85/50 W Bp
- KM 85/50 W Bp Adv

Märkus: Soovitatud akud ja laadimisetaide, vt tarvikud.

- Avage seadme kate.
- Kindlustage seadme kate kinnilangemise vastu toega.

ETTEVAATUS

Vigastusoht. Enne aku kohalepanekut vabastage bowdeni tross kinnitusplaadi küljest.

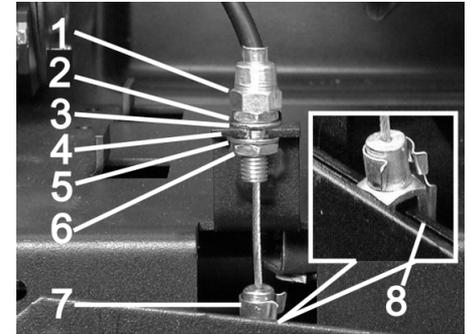

- 1 Seademutter
- 2 Mutter
- 3 Seib
- 4 Kinnitusplaat
- 5 Seib
- 6 Kontramutter
- 7 Kahvelpea
- 8 Hoob

Vabastage Bowdeni tross:

- Tõmmake kahvelpeast välja tiht ja hoob.
- Vabastage kontramutter.
- Riputage seademutter kinnitusplaadist välja.

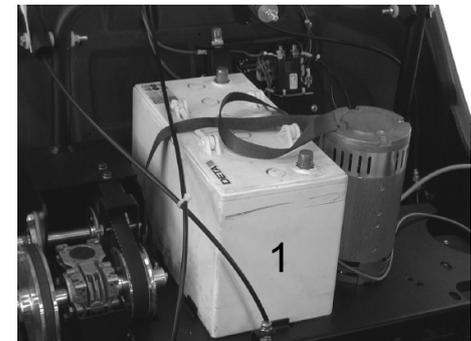

- Asetage aku mootori alusele.
- Kinnitage aku hoiderihmaga.
- Pange bowdeni tross uuesti kohale:
- riputage seademutter kinnitusplaati.
- Keerake kontramutter kinni.
- Seadke kahvelpea hoovale jätke lükake tiht läbi kahvelpea ja hoova ning fikseerige.

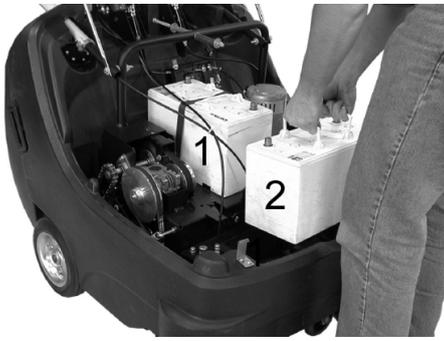

→ Asetage teine aku akukasti.



→ Ühendage klemm (punane kaabel) aku (2) plusspoolega (+).

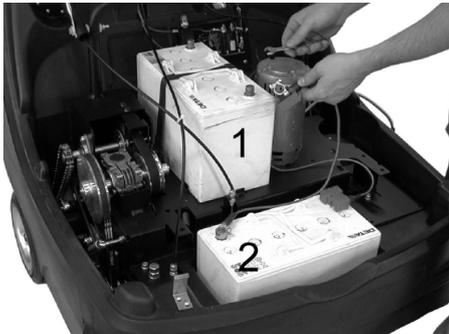

→ Kruvige ühenduskaabel akude külge.

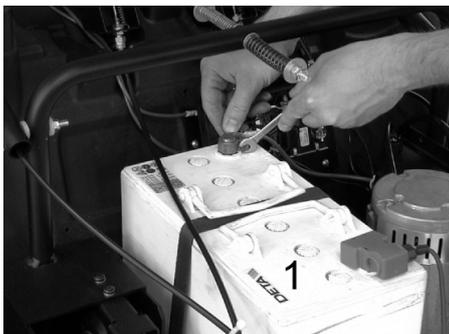

→ Ühendage klemm aku miinuspoolega (-).

Märkus: Kontrollige, kas akupoolused ja klemmid on klemmikaitserasvaga küllaldaselt kaitstud.

ETTEVAATUS

Enne seadme kasutuselevõttu tuleb akud täis laadida.

Akude laadimine

⚠ Oht

Vigastusoht! Järgige akut käideldes ohutuse nõudeid. Järgige laadimisseadme tootja kasutusjuhendit.

→ Lülitage seade välja.

■ **KM 85/50 W Bp Adv**



→ Tõmmake ära aku laadimispuksi kate.

→ Ühendage laadimisseadme pistik.

→ Ühendage võrgupistik pistikupessa ja lülitage vajadusel laadimisseade sisse.

■ **KM 85/50 W Bp Pack Adv**

→ Avage seadme kate.

→ Kindlustage seadme kate kinnilangemise vastu toega.

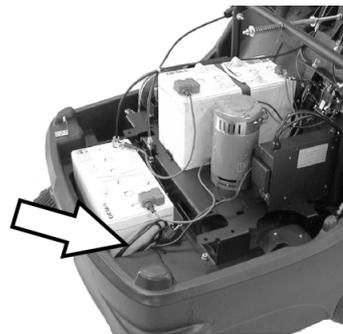

→ Ühendage integreeritud laadimisseadme võrgupistik pistikupessa.

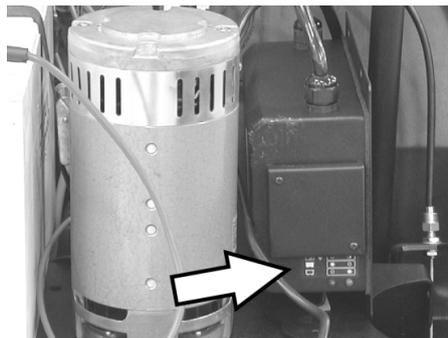

Aku laadimisseisundi näit

Akusid laetakse	Põleb kollane märgutuli
Akud on laetud	Põleb roheline märgutuli
Rike	Vilgub kollane märgutuli

■ **KM 85/50 W Bp**

■ **KM 85/50 W Bp Pack**

→ Avage seadme kate.

→ Kindlustage seadme kate kinnilangemise vastu toega.

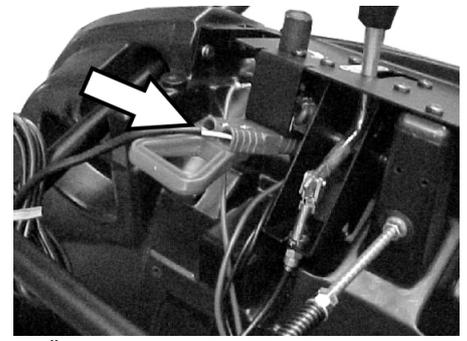

→ Ühendage laadimisseadme pistik.

→ Ühendage võrgupistik pistikupessa ja lülitage vajadusel laadimisseade sisse.

Akude mahamonteerimine

→ Avage seadme kate.

→ Kindlustage seadme kate kinnilangemise vastu toega.

→ Ühendage klemm aku miinuspoolelt (-) lahti.

→ Kruvige akude ühenduskaabel maha.

→ Ühendage klemm aku plusspoolelt (+) lahti.

→ Võtke teine aku akukastist välja.

→ Vabastage Bowdeni tross (vt akude paigaldamise juurest).

→ Vabastage esimese aku kinnituslint.

→ Võtke esimene aku mootori aluselt maha.

→ Utiliseerige kasutatud akud vastavalt kehtivatele määrustele.

Kasutuselevõtt

Üldmärkusi

→ Pange pühkimismasin tasasele pinnale.

→ Seisake mootor.

→ Seisupidur fikseerida

→ (ainult Adv-variant)

Keerake töökesanga lukku päripäeva, lukk on kinni.

Kontroll- ja hooldustööd

→ Kontrollige akude laadimisseisundit.

→ Kontrollige külgmist harja.

→ Kontrollige pühkimisvaltsi.

→ Puhastage tolmufiltrit.

→ Tühjendage pühkmemahuti.

Märkus: Kirjeldust vt peatükist "Hooldus ja jooksevremont".

Käitamine

Käivitage masin

Märkus: Kasutuselevõtt ainult siis, kui masina kate on kinni.

→ Vabastage seisupidur.



→ Keerake tõukesanga lukku päripäeva, lukk on kinni.

Seadet saab ilma ajamita liigutada.

→ Keerake pealüliti asendisse "1".

Märkus: Pühkimisvalts ja külgmine hari pöörlevad.

Masinaga sõitmine

■ KM 85/50 W Bp Adv

■ KM 85/50 W Bp Pack Adv

⚠ **OHT**

Seade võib võrdse kiirusega liikuda edasi ja tagasi. Seetõttu tõmmake tõukesanga tagasisõiduks ettevaatlikult taha.



→ Keerake tõukesanga lukku vastupäeva, lukk on lahti.

Edasisuunas sõitmine

→ Suruge tõukesanga ette.

Tagurpidi sõitmine

→ Tõmmake tõukesanga taha.

■ KM 85/50 W Bp

■ KM 85/50 W Bp Pack

Edasisuunas sõitmine

→ Suruge tõukesanga ette.

Takistustest ülesõitmine

Ülesõitmine paigalolevatest kuni 30 mm takistustest:

→ Tõstke jämeda mustuse klapp üles.

→ sõitke aeglaselt ja ettevaatlikult üle.

Ülesõitmine paigalolevatest üle 30 mm takistustest:

→ Takistustest tohib üle sõita ainult sobiva kaldpinna abil.

Pühkimisrežiim

⚠ **Oht**

Vigastusoh! Kui jämeda mustuse klapp on lahti, võib pühkimisvalts kive või kivitükke ette paisata. Jälgige, et inimesed, loomad või esemed ei oleks ohustatud.

ETTEVAATUS

Ärge pühkige seadmesse pakilinte, traate vms., see võib pühkimissüsteemi vigastada.

Märkus: Optimaalse puhastustulemuse saavutamiseks tuleb liikumiskiirus sobitada valitsevate oludega.

Pühkimine ülestõstetud jämeda mustuse klapiga

Märkus: Suuremate, kuni 50 mm kõrguste osade pühkimiseks, nt joogipurgid, tuleb jämeda mustuse klapp lühikeseks ajaks üles tõsta.

Jämeda mustuse klappi ülestõstmine:

→ Tõmmake jämeda mustuse klappi ülestõstmise hooba.

Jämeda mustuse klappi langetamine:

→ Vabastage jämeda mustuse klappi ülestõstmise hoob.

Märkus: Optimaalses puhastustulemuse võib saavutada ainult siis, kui jämeda mustuse klapp on täielikult alla lastud.

Külgmise harjaga puhastamine



→ Vabastage hoova lukustus. Külgmine hari lastakse alla.

Pühkimisvaltsi langetamine

KM 85/50 W Bp Adv

KM 85/50 W Bp Pack Adv



→ Vabastage hoova lukustus. Pühkimisvalts lastakse alla.

Kuiva pinna pühkimine

Märkus: Töö käigus tuleks pühkmemahuti regulaarsete ajavahemike tagant tühjendada.

Märkus: Töö käigus tuleks toolmufiltrit regulaarsete ajavahemike tagant puhastada.

Niiskete või märgade pindade pühkimine

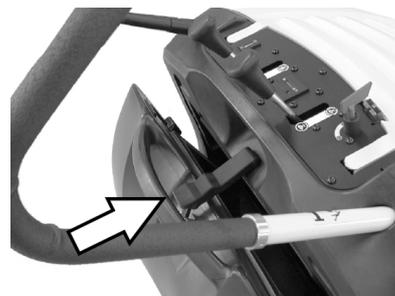

→ Avage prahimahuti lukk ja jätke haagituks.

Prahimahuti avaneb ca. 8 cm.

Märkus: Nii kaitstakse filtrit niiskuse eest.

Tolmufiltri puhastamine

→ Liigutage filtripuhastuskäepidet mitu korda edasi-tagasi.

Pühkmemahuti tühjendamine

→ Puhastage tolmufiltrit.

→ Avage prahimahuti lukk.



→ Tõstke lukk välja.



→ Tõmmake prahimahuti välja.

→ Tühjendage pühkmemahuti.

→ Lükake prahimahuti sisse.

→ Tõstke prahimahuti lukk sisse.

→ Sulgege lukk.

Märkus: Prahimahuti on varustatud transpordirullikutega.

Seadme väljalülitamine

→ Keerake pealüliti asendisse "0".

→ Keerake pealüliti võti üle asendi "0" ja võtke ära.

→ Tõstke külgmine hari üles.

→ (ainult Adv-variant)

Tõstke pühkimisvalts üles.

→ Seisupidur fikseerida

Transport

⚠ OHT

Vigastusoh! Transportimisel jälgige seadme kaalu.

- Seisupidur fikseerida
- Ühendage akud lahti.
- Kinnitage seadme rattad kiiludega.
- Kinnitage seade kinnitusrihmade või köitega.
- Sõidukites transportimisel fikseerige seade vastavalt kehtivatele määrustele libisemise ja ümbermineku vastu.
- KM 85/50 W Bp Adv
KM 85/50 W Bp Pack Adv
Keerake tõukesanga lukku päripäeva, lukk on kinni.



- 1 Kinnitusala tõukesanga kohal
- 2 Kinnitusala seadme katte all

Märkus: Jälgige põhiraamil olevaid kinnitusalade markeeringuid (keti sümbolid).

Hoiulepanek

⚠ OHT

Vigastusoh! Ladustamisel jälgige seadme kaalu.

Seismapanek

Kui pühkimismasinat pikemat aega ei kasutata, palume järgida allpooltoodud punkte:

- Pange pühkimismasin tasasele pinnale.
- Keerake pealüliti võti üle asendi "0" ja võtke ära.
- Seisupidur fikseerida
- Kindlustage pühkimismasin veeremahakkamise vastu.
- KM 85/50 W Bp Adv
KM 85/50 W Bp Pack Adv
Keerake tõukesanga lukku päripäeva, lukk on kinni.
- (ainult Adv-variant)
Tõstke pühkimisvalts üles.
- Tõstke külgmine hari üles.
- Puhastage pühkimismasinat seest ja väljast.
- Paigutage seade varjulisse ja kuiva kohta.
- Ühendage akud lahti.
- Laadige akut ja seejärel uuesti umbes iga 2 kuu tagant.

Korrashoid ja tehnohooldus

Üldmärkusi

- Remonttöid tohivad teha ainult volitatud klienditeenindused või vastava ala spetsialistid, kes tunnevad kõiki asjaomaseid ohutuseeskirju.
- Mobiilsed tööstuslikult kasutatavad masinad peavad läbima ohutusalase kontrollimise vastavalt VDE 0701-le.

Puhastamine

ETTEVAATUS

Vigastusoh! Masinat ei tohi puhastada voolikust tuleva või kõrgsurvejoaga (lühiste või muude kahjustuste oht).

Seadme puhastamine seest

⚠ Oht

Vigastusoh! Kandke tolmuaitsemaski ja kaitseprille.

- Avage seadme kate.
- Puhastage seadet lapiga.
- Puhuge seade suruõhuga läbi.
- Sulgege seadme kate.

Seadme puhastamine väljast

- Puhastage seadet niiske, pehmetoimelise puhastusvahendi lahuses niisutatud lapiga.

Märkus: Ärge kasutage agressiivseid puhastusvahendeid.

Hooldusvälj

Töötundide loendur

KM 85/50 W Bp Adv
KM 85/50 W Bp Pack Adv

Märkus: Töötundide loendur näitab hooldusväljapade aega.

Kliendi poolt teostatav hooldus

Igapäevane hooldus:

- Kontrollige pühkimisvaltsi ja külgmist harja kulumise ning sissekerinud lintide osas.
- Kontrollige kõigi teeninduselementide funktsiooni.
- Kontrollige kõiki märgutulesid.
- Iganädalane hooldus:
 - Kontrollige ajamirihmade ja ajamiketi pinget, kulumist ja funktsiooni.
 - Kontrollida bowdeni trosse ja liikuvate osade kerget käiku.
 - Kontrollige tolmufiltrit tihendliistustid.
 - Kontrollige filtri puhastusseadise tööd.
 - Kontrollige pühkimisalas olevate tihendusliistude reguleerimist ja kulumist.
 - Kontrollige pühkimisvaltsi pühkimistaset.
 - Kontrollige pühkimisvaltsi ja külgmist harja tööd.
 - Puhastage tolmufiltrit.

Märkus: Kirjeldust vt peatükist "Hooldustööd".

Märkus: Kõiki kliendi poolt teostatavaid teenindus- ja hooldustöid peavad tegema kvalifitseeritud spetsialistid. Vajaduse korral võib alati kaasata Kärcheri edasimüüja.

Klienditeeninduse poolt teostatav hooldus

Hooldus 5 töötundi järel:

- Esmase kontrolli läbiviimine.

Hooldus iga 50 töötundi järel:

Hooldus iga 100 töötundi järel:

Hooldus iga 500 töötundi järel:

Märkus: Et garantiioigus säiliks, tuleb garantiiajal kõik teenindus- ja hooldustööd lasta läbi viia Kärcheri volitatud klienditeenindusel vastavalt hooldusvihikule.

Hooldustööd

Ettevalmistus:

- Pange pühkimismasin tasasele pinnale.
- Keerake pealüliti võti üle asendi "0" ja võtke ära.
- Seisupidur fikseerida
- KM 85/50 W Bp Adv
KM 85/50 W Bp Pack Adv
Keerake tõukesanga lukku päripäeva, lukk on kinni.

Üldised ohutusnõuded

⚠ OHT

Vigastusoh!

Mootor töötab pärast väljalülitamist inertsist veel ca. 3 - 4 sekundit. Sel ajal tuleb ajami piirkonnast tingimata eemale hoida.

- Töötades elektrisüsteemi juures tuleb akupistik välja tõmmata või akuklemmid lahti ühendada.
- Enne masina puhastamist ja hooldamist, osade vahetamist või ümberseadistamist teisele funktsioonile tuleb masin välja lülitada, pealüliti võti ära võtta ja akupistik lahti ühendada või akuklemmid lahti võtta.

Kontrollige akude laadimisseisundit

- Keerake pealüliti asendisse "1".

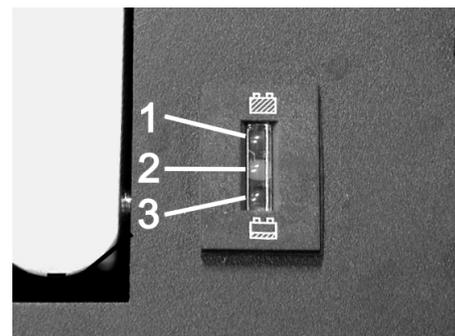

- 1 Roheline: Akud laetud
- 2 Kollane: Järelejäanud tööaega ca. 5-10 minutit
- 3 Punane: Masin lülitub välja - laadige akusid

Pühkimisvaltsi kontrollimine

- Seisupidur fikseerida
- Eemaldage pühkmemahuti.



- Eemaldage pühkimisvaltsilt paelad või nõõrid.

Pühkimisvaltsi väljavahetamine

Vahetus on vajalik, kui pühkimistulemus halveneb märgatavalt harjaste kulumise tõttu.

- KM 85/50 W Bp Adv
KM 85/50 W Bp Pack Adv
Keerake töökesanga lukku vastupäeva, lukk on lahti.
- Eemaldage pühkmemahuti.
- Kallutage seadet taga töökesangale.

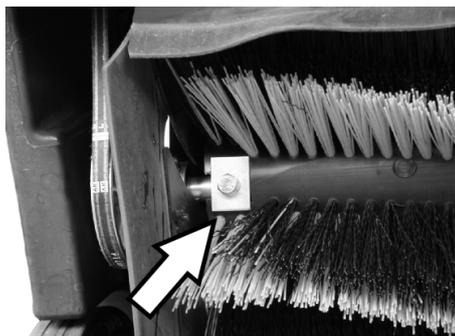

- Keerake vasakul ja paremal olevad kinnituskruvid välja.



- Võtke pühkimisvalts suunaga alla välja.

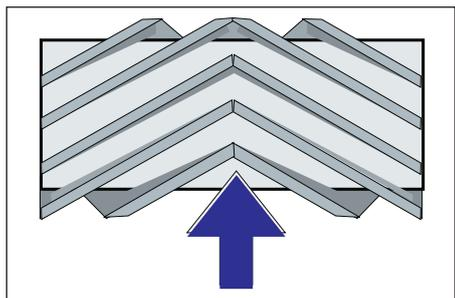

Pühkimisvaltsi paigaldusasend sõidusunas

- Pange uus pühkimisvalts kohale ja kinnitage.

Märkus: Uut pühkimisvaltsi paigaldades jälgige harjaste asendist.

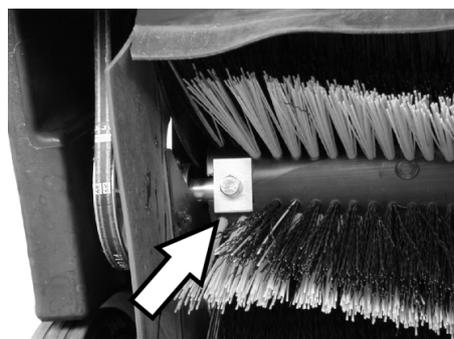

Jälgige täisnurksete kinnitusplaatide õiget asendit. Need peavad üleval ja all ulatuma üle pühkimisvaltsi.

Märkus: Pärast uue pühkimisvaltsi paigaldamist tuleb pühkimistaset uuesti reguleerida.

Pühkimisvaltsi pühkimistaseme kontrollimine ja reguleerimine

- Tõstke pühkimismasin eest üles ja viige tasasele ja siledale pinnale, mis on märgatavalt tolmune või kriidiline.
- Seisupidur fikseerida
- Laske pühkimisvaltsil 15-30 sekundit pöörelda.
- Tõstke pühkimismasin eest üles ja liigutage seda küljele.

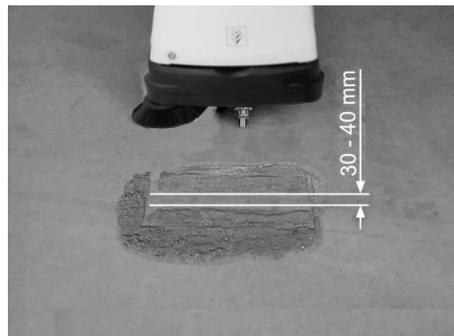

Pühkimistaseme moodustab ühtlase nelinurga, mis on 30-40 mm lai.

■ Pühkimislaiuse reguleerimine:

KM 85/50 W Bp Adv
KM 85/50 W Bp Pack Adv

Märkus: Kui pühkimistaseme on liiga väike ja bowdeni tross langetatud pühkimisvaltsi puhul pinges, tuleb bowdeni trossi reguleerida.



- Reguleerige pühkimistaset bowdeni trossist.
- Kontrollige pühkimistaset.

■ Pühkimislaiuse reguleerimine:

KM 85/50 W Bp
KM 85/50 W Bp Pack



1 Pöördnupp

- Pöördnupu keeramine:
 - Päripäeva: pühkimistaseme muutub väiksemaks
 - Vastupäeva: pühkimistaseme muutub suuremaks
- Kontrollige pühkimistaset.

Külgmise harja väljavahetamine

Vahetus on vajalik, kui pühkimistulemus halveneb märgatavalt harjaste kulumise tõttu.

- KM 85/50 W Bp Adv
KM 85/50 W Bp Pack Adv
Keerake töökesanga lukku vastupäeva, lukk on lahti.
- Eemaldage pühkmemahuti.
- Kallutage seadet taga töökesangale.



- Keerake välja 3 kruvi külgmise harja alaküljelt.
- Võtke külgmine hari maha.
- Pange uus külgmine hari haarajale ja keerake kinni.
- Kallutage seadet ette.

Külgmise harja langetamise reguleerimine

Reguleerimine on vajalik, kui külgmise harja pühkimistulemus halveneb märgatavalt harjaste kulumise tõttu.

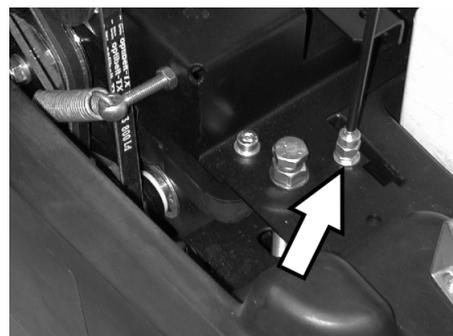

- Vabastage kontramutter.
- Reguleerige seadekruvi.
- Keerake kontramutter kinni.

Jämeda mustuse klapi tõstmise reguleerimine

- Reguleerimine on vajalik, kui jämeda mustuse klappi ei ole võimalik küllalt palju üles tõsta.
- Kui pühkimistulemus halveneb, nt eesmise huule kulumise tõttu, tuleb bowdenit trossi pisut järele anda.

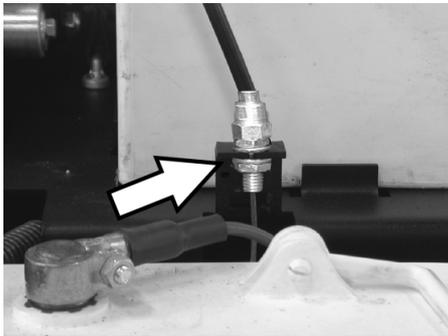

- Vabastage kontramutter.
- Reguleerige seadekrui.
- Keerake kontramutter kinni.

Tihendliistude reguleerimine ja vahetamine

Kui pühkimistulemus halveneb tihendliistude kulumise tõttu, tuleb tihendliiste reguleerida või need välja vahetada.

- KM 85/50 W Bp Adv
KM 85/50 W Bp Pack Adv
Keerake tõukesanga lukku vastupäeva, lukk on lahti.
- Eemaldage pühkmamahuti.
- Kallutage seadet taga tõukesangale.
- Eesmine tihendliist



- Vabastage tihendliistu kinnitus.

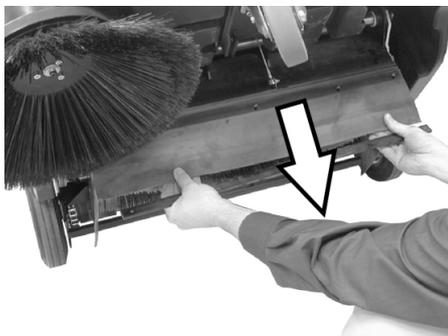

- Reguleerige tihendliistu, nihutades seda pikergustes aukudes allapoole.
- Keerake tihendliistu kinnituskruid kinni.
- Seadke masin püsti ja lükake lühikest maad ettepoole.

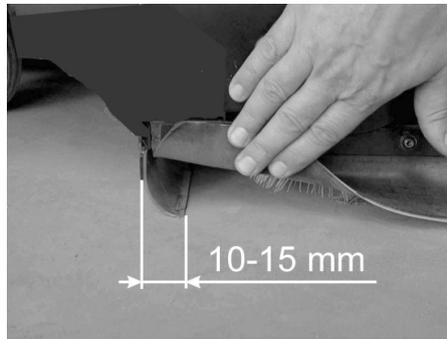

- Reguleerige tihendliistu kaugus maapinnast selliseks, et see oleks 10-15 mm tahapoole kaldu.

Märkus: Kui reguleerimisala ei ole enam küllaldane, on tihendliist kulunud ja tuleb välja vahetada.

■ Tagumine tihendliist

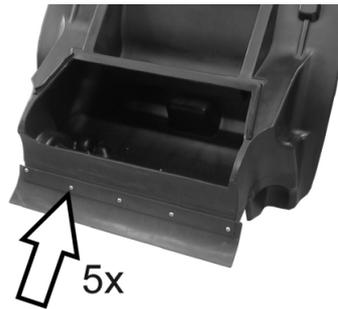

- Eemaldage pühkmamahuti.
- Vabastage tihendliistu kinnitus.
- Vahetage tihendliist välja.
- Keerake tihendliistu kinnitus kinni.

■ Külgmised tihendliistud

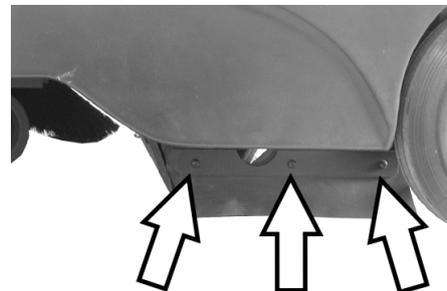

- Vabastage tihendliistu kinnitus.
- Vahetage tihendliist välja.
- Krivige uus tihendliist kohale, kuid ärge veel pingutage.
- Lükake alla 1 - 2 mm paksune alus, et reguleerida kaugust maapinnast.
- Rihtige tihendliist välja.
- Keerake tihendliistu kinnitus kinni.

Tolmuiltri vahetamine

△ HOIATUS

Enne tolmuiltri vahetamisele asumist tühjendage prahimahuti. Filtrimooduliga töötades kandke tolmukaitsemaski. Järgige peene tolmu käsitlemisel ohutuseeskirju.

- Seisupidur fikseerida
- Eemaldage pühkmamahuti.



- Eemaldage vibraatori varva kinnitussplint.
- Tõmmake varb välja.

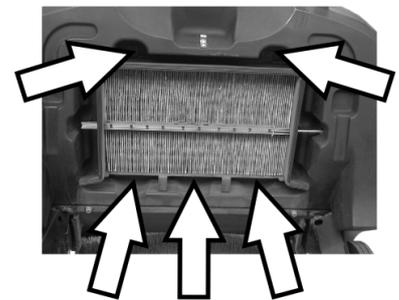

- Keerake kruvid välja.



- Eemaldage plekist raam.
- Vahetage tolmuiltri.

Märkus: Uut filtrit paigaldades jälgige, et lamellid viga ei saaks.

Kaitsme vahetamine/automaatkaitsme lähtestamine

KM 85/50 W Bp Adv

KM 85/50 W Bp Pack Adv

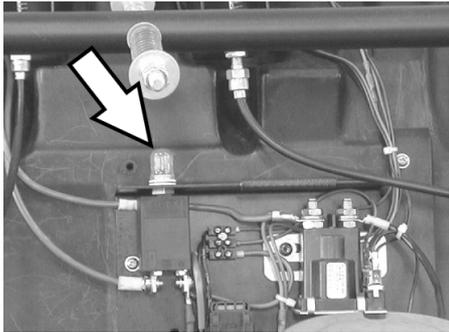

Automaatkaitsme F1 lähtestamine:

→ vajutage nupule.

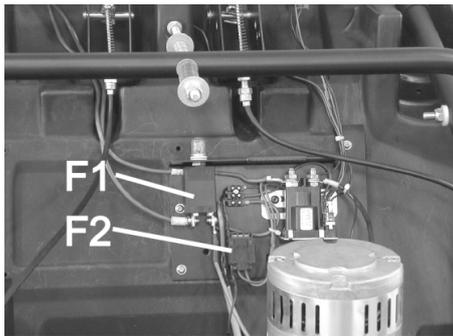

F1	Koormusringi kaitse, automaatkaitsese (50 A)
F2	Juhtringi kaitse, sulavkaitse (3 A)

→ Eemaldage kruvikeeraja abil kate.

→ Vahetage rikkis kaitse välja.

→ Pange kate kohale.

Märkus: Automaatkaitsese peab olema alla vajutatud.

KM 85/50 W Bp

KM 85/50 W Bp Pack

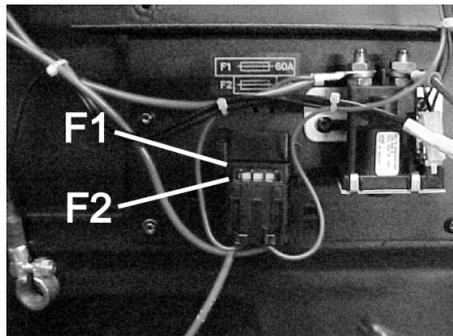

F1	Koormusringi kaitse, sulavkaitse (60 A)
F2	Juhtringi kaitse, sulavkaitse (3 A)

→ Eemaldage kruvikeeraja abil kate.

→ Vahetage rikkis kaitse välja.

→ Pange kate kohale.

Tarvikud

	Tellimisnr.
Külgmine hari Standardharjastega sisse- ja välispindade jaoks.	6.906-132.0
Külgmine hari, pehme Sisepindade peentolmu jaoks, niiskuskindel.	6.905-626.0
Külgmine hari, kõva Tugevasti kinnioleva mustuse eemaldamiseks välis- ja välitingimustes, niiskuskindel.	6.905-625.0
Standard-pühkimisvalts KM 85/50 W Bp KM 85/50 W Bp Pack Kulumis- ja niiskuskindel. Universaalharjased puhastamiseks sise- ja välitingimustes.	6.906-509.0
Pühkimisvalts, profi KM 85/50 W Bp Adv KM 85/50 W Bp Pack Adv Professionaalseks kasutuseks, eriti kulumiskindel.	6.906-508.0
Tolmufilter Lamevoltfiltrit tuleb vähemalt kord aastas vahetada. Niiskuskindel, pestav. Filtri toime > 99,9%, vastab kategooriale C (ZH 1/487, BIA).	5.731-585.0

Soovitatud akud

12 V

* seade vajab 2 akut

KM 85/50 W Bp Pack Adv	Tellimisnr.
Hooldusvaba akud 105 Ah	6.654-141.0

KM 85/50 W Bp Adv	Tellimisnr.
Hooldusvaba akud 76 Ah	6.654-301.0

KM 85/50 W Bp Pack	Tellimisnr.
80 Ah, vähest hooldust vajav	6.654-048.0

Soovitatud laadimisseadmed

24 V

	Tellimisnr.
KM 85/50 W Bp Pack Adv	6.654-140.0
KM 85/50 W Bp Adv	6.654-102.0
KM 85/50 W Bp Pack	6.654-067.0

Abi häirete korral

Rike	Kõrvaldamine
Seadet ei saa käivitada	Akude laadimine
	Kontrollida kaitsmeid, vajadusel vajutada automaatkaitsmele või vahetada kaitse välja
	Teatage Kärcheri klienditeenindusele
Mootor töötab, aga masin ei sõida	Kontrollida rihmu ja ketti
	Adv-variant: tõukesanga lukustuse vabastamine
	Teatage Kärcheri klienditeenindusele
Kallakul sõites jääb seade seisma	Sõitke mööda väikese kallakuga teed
	Teatage Kärcheri klienditeenindusele
Seade ei pühi korralikult	Kontrollige pühkimisvaltsi ja külgmist harja kulumise osas, vajadusel vahetage välja
	Kontrollige rihmu pinget ja funktsiooni osas, vajadusel vahetada
	Pühkimistaseme reguleerimine
	Pühkimisvaltsi väljavahetamine
	Teatage Kärcheri klienditeenindusele
Seadmest tuleb tolmu	Tolmufiltrit kontrollimine, puhastamine või vahetamine
	Tühjendage pühkmemahuti
	Prahimahuti tihendprofiili vahetamine
	Tihendliistude kontrollimine kulumise osas, vajadusel reguleerimine või väljavahetamine
Pühib servi halvasti	Külgmise harja langetamise reguleerimine
	Vahetage välja külgmine hari
	Teatage Kärcheri klienditeenindusele
Külgmise harja ülestõstmisseadis ei tööta	Kontrollida külgmise harja ülestõstmisseadise bowdeni trossi
	Teatage Kärcheri klienditeenindusele
KM 85/50 W Bp Pack Adv Vilgub akulaadija kollane märgutuli	vt laadimisseadme kasutusjuhendit
	Teatage Kärcheri klienditeenindusele

EÜ vastavusdeklaratsioon

Käesolevaga kinnitame, et allpool kirjeldatud seade vastab meie poolt turule toodud mudelina oma kontseptsioonilt ja konstruktsioonilt EÜ direktiivide asjakohastele põhilistele ohutus- ja tervisekaitsenõuetele. Meiega kooskõlastamata muudatuste tegemise korral seadme juures kaotab käesolev deklaratsioon kehtivuse.

Toode: Imur-pühkija
Tüüp: 1.351-xxx

Asjakohased EÜ direktiivid:

2006/42/EU (+2009/127/EU)
2004/108/EÜ
2000/14/EÜ

Kohaldatud ühtlustatud standardid:

EN 60335-1
EN 60335-2-29: 2004+A2: 2010
EN 60335-2-72
EN 55014-1: 2006+A1: 2009+A2: 2011
EN 55014-2: 1997+A1: 2001+A2: 2008
EN 61000-3-2: 2006+A1: 2009+A2: 2009
EN 61000-3-3: 2013
EN 62233: 2008

Järgitud vastavushindamise protseduur:

2000/14/EÜ: Lisa V

Helivõimsuse tase dB(A)

Mõõdetud: 82
Garanteeritud: 83

Allakirjutatud toimivad juhatuse korraldusel ja volitusel.

H. Jenner
CEO

S. Reiser
Head of Approbation

dokumentatsiooni eest vastutav isik:
S. Reiser

Alfred Kärcher GmbH & Co. KG
Alfred-Kärcher-Str. 28 - 40
71364 Winnenden (Germany)
Tel: +49 7195 14-0
Faks: +49 7195 14-2212

Winnenden, 2012/04/01

Garantii

Igas riigis kehtivad meie volitatud müügiesindaja antud garantiitingimused. Seadmel esinevad rikked kõrvaldame garantiiajal tasuta, kui põhjuseks on materjali- või valmistusviga. Garantiijuhtumi korral palume pöörduda müüja või lähima volitatud klienditeenistuse poole, esitades ostu tõendava dokumendi.

Tehnilised andmed

		KM 85/50 W Bp 1.351-107.0	KM 85/50 W Bp Adv 1.351-108.0	KM 85/50 W Bp Pack 1.351-114.0	KM 85/50 W Bp Pack Adv 1.351-115.0
Masina andmed					
pikkus x laius x kõrgus	mm	1355 x 910 x 1155	1355 x 910 x 1155	1355 x 910 x 1155	1355 x 910 x 1155
Kaal	kg	115	115	175	195
Liikumis- ja pühkimiskiirus	km/h	4,5	4,5	4,5	4,5
Tõusuvõime (maks.)	%	2	2 (15 lisapiduriga 2.640-301.0)	2	2 (15 lisapiduriga 2.640-301.0)
Pühkimisvaltsi läbimõõt	mm	250	250	250	250
Külgmise harja läbimõõt	mm	410	410	410	410
Pinnavõimsus, max.	m ² /h	3825	3825	3825	3825
Töölaius ilma külgmise harjata	mm	610	610	610	610
Töölaius külgmise harjaga	mm	850	850	850	850
Prahimahuti maht	l	50	50	50	50
Kaitsme liik kaitstud veepiiskade eest	--	IPX 3	IPX 3	IPX 3	IPX 3
Mootor					
Tüüp	--	Alalisvoolu perman- ent-magnetmootor	Alalisvoolu perman- ent-magnetmootor	Alalisvoolu perman- ent-magnetmootor	Alalisvoolu perman- ent-magnetmootor
Pinge	V	24	24	24	24
Nominaalvõimsus	W	750	750	750	750
Pöörete arv	1/min	2600	2600	2600	2600
Akud					
Tüüp	--	--	--	2x 12 V, vähest hool- dust nõudev	2x 12 V, hooldusva- ba
Võimsus	Ah	--	--	80	100
Tööaeg pärast mitmekordset laadi- mist	h	ca. 2,7	ca. 2,7	ca. 2,7	ca. 2,7
Filtri- ja imisüsteem					
Peentolmu filtri pind	m ²	2,3	2,3	2,3	2,3
Tervisele mitteohtliku tolmu filtri ka- sutuskategooria	--	L	L	L	L
Imisüsteemi nominaal-alarühk	mbar	4	4	4	4
Imisüsteemi nominaal-mahtvool	l/s	45	45	45	45
Ümbritseva keskkonna tingimused					
Temperatuur	°C	-5 kuni +40	-5 kuni +40	-5 kuni +40	-5 kuni +40
Õhuniiskus, mitteniisutav	%	0 - 90	0 - 90	0 - 90	0 - 90
Tuvastatud väärtused vastavalt standardile EN 60335-2-72					
Müraemissioon					
Helirõhu tase L _{pA}	dB(A)	66	66	66	66
Ebakindlus K _{pA}	dB(A)	1	1	1	1
Müratase L _{WA} + ebakindlus K _{WA}	dB(A)	83	83	83	83
Seadme vibratsioonid					
Käte/käsivarte vibratsiooniväärtus	m/s ²	<2,5	<2,5	<2,5	<2,5
Ebakindlus K	m/s ²	0,2	0,2	0,2	0,2

 Pirms ierīces pirmās lietošanas izlasiet instrukcijas oriģinālvalodā, rīkojieties saskaņā ar norādījumiem tajā un uzglabājiet to vēlākai izmantošanai vai turpmākiem lietotājiem.

Pirms pirmās lietošanas obligāti izlasīt norādījumus par drošību Nr. 5.956-250!

Satura rādītājs

Drošības norādījumi	LV	.. 1
Vispārējās piezīmes	LV	.. 1
Lietošanas instrukcijā izmantotie simboli	LV	.. 1
Darbība	LV	.. 2
Noteikumiem atbilstoša lietošana	LV	.. 2
Piemēroti tīrīšanas segumi	LV	.. 2
Vides aizsardzība	LV	.. 2
Vadības un funkcijas elementi	LV	.. 3
Vadības panelis	LV	.. 3
Galvenais slēdzis	LV	.. 3
Krāsu marķējums	LV	.. 3
Aparāta pārsega atvēršana	LV	.. 4
Aparāta pārsega aizvēršana	LV	.. 4
Pirms ekspluatācijas uzsākšanas	LV	.. 4
Izkraušana	LV	.. 4
Sānu slotas montāža	LV	.. 4
Akumulatori	LV	.. 4
Ekspluatācijas uzsākšana	LV	.. 5
Vispārējās piezīmes	LV	.. 5
Pārbaudes un tehniskās apkopes darbi	LV	.. 5
Ierīces darbība	LV	.. 6
Iedarbiniet aparātu	LV	.. 6
Braukšana ar aparātu	LV	.. 6
Slaucīšanas režīms	LV	.. 6
Putekļu filtra tīrīšana	LV	.. 6
Iztukšojiet netīrumu tvertni	LV	.. 6
Aparāta izslēgšana	LV	.. 6
Aparāta pārvietošana	LV	.. 7
Glabāšana	LV	.. 7
Iekonservēšana	LV	.. 7
Kopšana un tehniskā apkope	LV	.. 7
Vispārējās piezīmes	LV	.. 7
Tīrīšana	LV	.. 7
Apkopes veikšanas intervāli	LV	.. 7
Apkopes darbi	LV	.. 7
Piederumi	LV	.. 10
Ieteicamās baterijas	LV	.. 10
Ieteicamās uzlādēšanas ierīces	LV	.. 10
Palīdzība darbības traucējumu gadījumā	LV	.. 11
EK Atbilstības deklarācija	LV	.. 11
Garantija	LV	.. 11
Tehniskie dati	LV	.. 12

Drošības norādījumi

Vispārējās piezīmes

Ja jūs ierīcei konstatējat transportēšanas laikā radušos bojājumus, nekavējotī sazinieties ar Jūsu iegādātās preces izplatītāju.

- Aparātam piestiprinātās brīdinājuma un norādījumu plāksnītes sniedz svarīgas norādes par tā drošu ekspluatāciju.
- Kopā ar lietošanas instrukcijā ietvertajiem norādījumiem ir jāņem vērā likumdevēja vispārīgie drošības tehnikas noteikumi un nelaimes gadījumu novēršanas noteikumi.

Braukšanas darbība

Briesmas

Savainošanās risks!

Aparāta apgāšanās risks pārāk slīpu virsmu gadījumā.

Aparāta apgāšanās risks pārāk liela sāna slīpuma gadījumā.

➔ KM 85/50 W Bp

KM 85/50 W Bp Pack

Brauciet tikai kāpumos, kuru slīpums nepārsniedz 2%.

Perpendikulāri kustības virzienam

brauciet tikai kāpumos, kuru slīpums nepārsniedz 2%.

➔ KM 85/50 W Bp Adv

KM 85/50 W Bp Pack Adv

Brauciet tikai kāpumos, kuru slīpums nepārsniedz 15%.

Perpendikulāri kustības virzienam

brauciet tikai kāpumos, kuru slīpums nepārsniedz 2%.

Nestabilas pamatnes gadījumā pastāv aparāta apgāšanās risks.

➔ *Aparātu kustiniet tikai uz nostiprinātās pamatnes.*

- Pamatā ir jāievēro veicamie pasākumi, noteikumi un norādījumi, kuri attiecas uz transportlīdzekļu ekspluatāciju.
- Lietotājam jāizmanto aparāts tikai atbilstoši noteikumiem. Braucot, viņam ir jāņem vērā apkārtējie apstākļi, un strādājot, jāuzmanās no trešajām personām un it īpaši uz bērniem.
- Aparātu drīkst lietot tikai personas, kuras ir iepazīstinātas ar tā apkalpošanu vai ir pierādījušas savas spējas to apkalpot, un viņas ir pilnvarotas lietot šo aparātu.
- Aparātu aizliegts izmantot bērniem vai jauniešiem.
- ➔ Lai novērstu aparāta neatļautu lietošanu, ir jāizņem galvenā slēdža atslēga.
- ➔ Kamēr darbojas motors, aparātu nedrīkst atstāt bez uzraudzības. Apkalpojošā persona aparātu drīkst pamest tikai tad, kad motors ir izslēgts, ierīce ir nodrošināta pret neplānotām kustībām, ir iedarbināta stāvbremze un izņemta galvenā slēdža atslēga.

Akumulatora darbināmi aparāti

Norāde: Garantijas saistības paliek spēkā tikai tad, ja jūs izmantojat Kärcher ieteiktos akumulatorus.

- Obligāti jāievēro akumulatora un lādētāja ražotāja sniegtie ekspluatācijas norādījumi. Apejoties ar akumulatoriem, ņemiet vērā likumdevēja ieteikumus.
- Nekad neļaut akumulatoriem stāvēt izlādētā stāvoklī, pēc iespējas ātrāk atkal uzlādēt.
- Noplūdes strāvas novēršanai vienmēr uzturēt akumulatorus tīrā un sausā stāvoklī. Aizsargāt no netīrumiem, tādēļ kā, piemēram metāla zāģskaidas.
- Nelikt uz akumulatora instrumentus vai līdzīgus priekšmetus. Īssavienojuma un sprādziena bīstamība.
- Nekādā gadījumā akumulatoru vai akumulatoru uzlādes istabas tuvumā neveikt darbības ar atklātām liesmām, neveidot dzirksteļošanu vai smēķēt. Sprādzienbīstamība.
- Neaizskariet karstās aparāta daļas, piemēram, piedziņas motoru (apdedzināšanās risks).
- Apejoties izmantīgi ar baterijas skābi. Ievērojiet attiecīgos drošības norādījumus!
- Nolietoti akumulatori jāutilizē saskaņā ar ES Direktīvu 91/157 EEK, videi nekaitīgā veidā.

Piederumi un rezerves daļas

- Drīkst izmantot tikai ražotājfirmas atļautos piederumus un rezerves daļas. Oriģinālie piederumu un oriģinālās rezerves daļas garantē to, ka aparātu var ekspluatēt droši un bez traucējumiem.
- Visbiežāk pieprasīto rezerves daļu klāstu Jūs atradīsiet lietošanas rokasgrāmatas galā.
- Turpmāko informāciju par rezerves daļām Jūs saņemsiet saitā www.kaercher.com, sadaļā Service.

Lietošanas instrukcijā izmantotie simboli

BĪSTAMI

Brīdina par tieši draudošām briesmām, kuras rada smagus ķermeņa ievainojumus vai izraisa nāvi.

BRĪDINĀJUMS

Brīdina par iespējami bīstamu situāciju, kura var radīt smagus ķermeņa ievainojumus vai izraisīt nāvi.

UZMANĪBU

Norāda uz iespējami bīstamu situāciju, kura var radīt vieglus ievainojumus vai materiālos zaudējumus.

Darbība

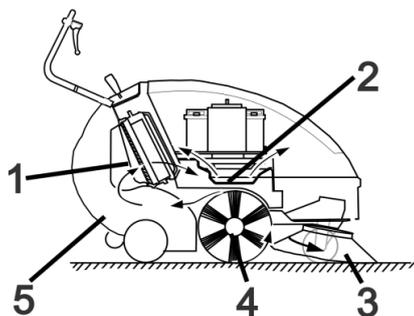

Slaucītājmašīna darbojas pēc griešanās principa.

- Sānu slota (3) tīra slaukāmās virsmas stūrus un malas un virza netīrumus slaucītājveltnā ejā.
- Rotējošais slaucītājveltnis (4) nogādā netīrumus tieši netīrumu tvertnē(5).
- Tvertnē saceltos putekļus atdala putekļu filtrs (1) un filtrēto tīro gaisu sūc sūkšanas ventilators (2).

Noteikumiem atbilstoša lietošana

Izmantojiet šo slaucītājmašīnu tikai atbilstoši šajā instrukcijā ietvertajiem norādījumiem.

- ➔ Pirms lietošanas ir jāpārbauda aparāta un tā darba aprīkojuma pienācīgais stāvoklis un ekspluatācijas drošība. Ja to stāvoklis nav apmierinošs, tad ierīci izmantot nav atļauts.
- Šī slaucītājmašīna ir domāta netīru iekštelpu un ārtelpu platību slaucīšanai.
- Aparāts nav paredzēts koplietošanas satiksmes ceļu tīrīšanai.
- Aparāts nav paredzēts veselībai bīstamu putekļu iesūkšanai.
- Aparātu nedrīkst nekādā veidā pārveidot.
- Nekad neuzsūciet/neieslauciet sprādzienbīstamus šķidrumus, degošas gāzes, kā arī neatšķaidītas skābes un šķīdinātājus! Pie tādiem attiecas benzīns, krāsas atšķaidītāji vai mazuts, kuri, sajaucoties ar iesūcamo gaisu, var veidot sprādzienbīstamus izgarojumus vai sajaukumus, bez tam arī acetons, neatšķaidītas skābes un šķīdinātāji, tā kā tie iedarbojas uz aparātā pielietotajiem materiāliem.
- Neuzsūciet/nesaslauciet degošus vai kvēlojošus priekšmetus.
- Aparāts paredzēts tikai lietošanas instrukcijā norādītajiem segumiem.
- Aparātu ekspluatēt atļauts tikai uz tādām virsmām, kuras tīrīšanu ir atļāvis uzņēmējs vai tā pilnvarota persona.
- Uzturēšanās bīstamā zonā ir aizliegta. Ierīces izmantošana sprādzienbīstamās telpās ir aizliegta.
- Vispārēji attiecas: Viegli uzliesmojošas vielas turēt nostāk no aparāta (sprādziena/ugunsgrēka bīstamība).

Piemēroti tīrīšanas segumi

- Asfalts
- Rūpnieciskās ražošanas telpu grīda
- Klona virsma
- Betons
- Bruģakmens

Vides aizsardzība



Iepakojuma materiāli ir atkārtoti pārstrādājami. Lūdzu, neizmetiet iepakojumu kopā ar mājsaimniecības atkritumiem, bet nogādāiet to vietā, kur tiek veikta atkritumu otrreizējā pārstrāde.



Nolietotās ierīces satur noderīgus materiālus, kurus iespējams pārstrādāt un izmantot atkārtoti. Baterijas un akumulatori satur vielas, kuras nedrīkst nokļūt apkārtējā vidē. Šī iemesla dēļ lūdzam utilizēt vecās ierīces, baterijas un akumulatorus atbilstošos atkritumu konteineros.

Informācija par sastāvdaļām (REACH)

Aktuālo informāciju par sastāvdaļām atradīsiet:

www.kaercher.com/REACH

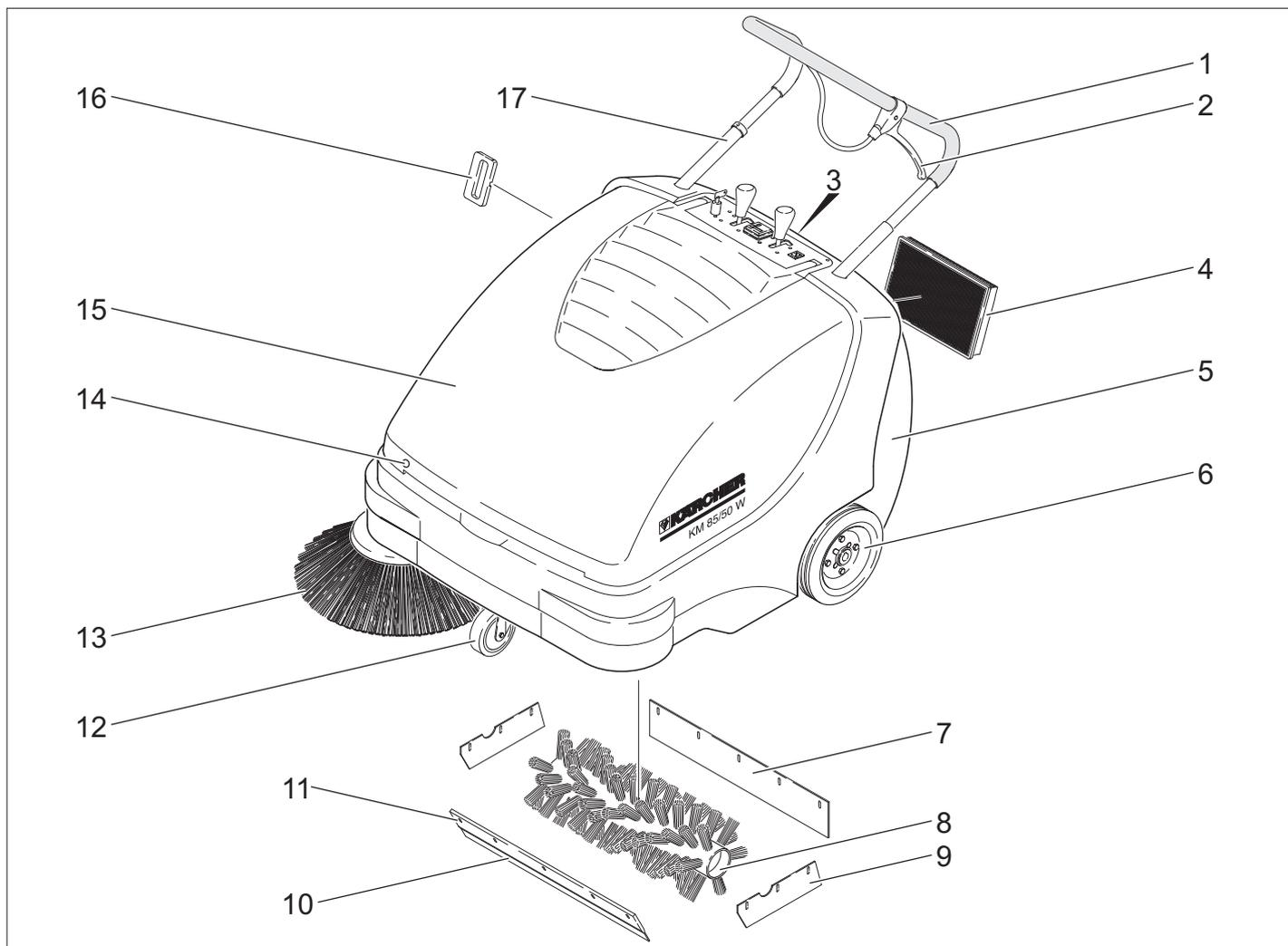

- 1 Vadāmais rokturis
- 2 Svira rupjo netīrumu nolaižamā aizvara nolaišanai un pacelšanai
- 3 Netīrumu tvertnes aizslēgs
- 4 Putekļu filtrs
- 5 Netīrumu tvertne
- 6 Piedziņas riteņi
- 7 Aizmugurējā blīvplāksne
- 8 Slaucītājveltnis
- 9 Sānu blīvplāksne
- 10 Priekšējā blīvplāksne
- 11 Rupju netīrumu nolaižamais aizvars
- 12 Stūres mehānisma rullītis ar stāvbremzi
- 13 Sānu slota
- 14 Pārsega vāciņš
- 15 Ierīces pārsegs
- 16 Filtra tīrīšanas sistēma putekļu filtram
- 17 Stumšanas roktura bloķēšanas ietaise
KM 85/50 W Bp Adv
KM 85/50 W Bp Pack Adv

Vadības panelis

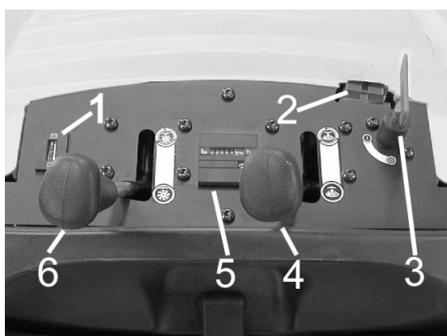

- 1 Uzlādes kontroles indikācija baterijām
- 2 Bateriju lādētāja ligzda
KM 85/50 W Bp
KM 85/50 W Bp Adv
- 3 Galvenais slēdzis
- 4 Sānu slotas pacelšana/nolaišana
- 5 Darba stundu skaitītājs
KM 85/50 W Bp Adv
KM 85/50 W Bp Pack Adv
- 6 Slaucītājveltna pacelšana/nolaišana
KM 85/50 W Bp Adv
KM 85/50 W Bp Pack Adv

Galvenais slēdzis

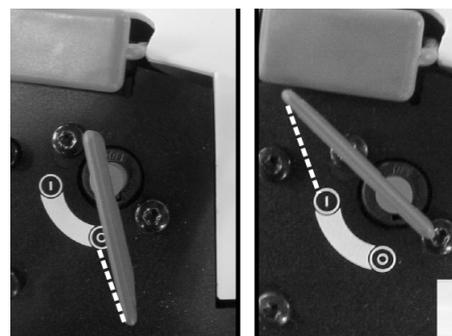

0	Motora izslēgšana
1	Motora ieslēgšana

Atslēgas izņemšana:
galvenā slēdža atslēgu pagrieziet pozīcijā „0” un izņemiet.

Krāsu marķējums

- Tīrīšanas procesa vadības elementi ir dzelteni.
- Apkopes un servisa vadības elementi ir gaiši pelēki.

Aparāta pārsega atvēršana

Norāde: Aparāta pārsegu aizslēdz ar galvenā slēdža atslēgu. Atslēgu var izņemt tikai tad, ja aparāta pārsegs ir aizslēgts.

- Galvenā slēdža atslēgu ievietojiet pārsega aizslēgā un pagrieziet par 180°.
- Atveriet ierīces pārsegu.



- Nodrošiniet mašīnas pārsegu pret aizvēršanos ar pārsega balstu.

Aparāta pārsega aizvēršana

- Noņemiet pārsega balstu.
- Aizveriet ierīces pārsegu.
- Noslēdziet mašīnas pārsegu ar galvenā slēdža atslēgu.

Pirms ekspluatācijas uzsākšanas

Izkraušana

⚠ BĪSTAMI

Savainošanās un bojājumu risks! Aparāta izkraušanai neizmantojiet dakšu iekrāvēju. Izlādēšana jāveic šādi:

- Sagrieziet plastmasas līmlenti un noņemiet foliju.
- Noņemiet riteņu fiksējošos koka klučus un ar roku paceliet mašīnu no paletes.

Sānu slotas montāža

- KM 85/50 W Bp Adv
KM 85/50 W Bp Pack Adv
Pagrieziet stumšanas roktura bloķēšanas ietaisi pretēji pulksteņa rādītāja virzienam, bloķēšanas ietaise ir vaļā.
- Izņemiet netīrumu tvertni.
- Sagāziet mašīnu uz aizmuguri uz stumšanas rokturi.



- Uzlieciet sānu suku uz turētāja un pieskrūvējiet.
- Sagāziet aparātu uz priekšu.

Akumulatori

Akumulatoru drošības norādījumi

Apejoties ar akumulatoriem, obligāti jāievēro sekojoši drošības norādījumi:

	Ievērot norādījumus uz akumulatora, lietošanas pamācībā un automašīnas ekspluatācijas instrukcijā!
	Valkāt aizsargbrilles!
	Nepielaist bērnus pie skābes un akumulatoriem!
	Sprādzienbīstamība!
	Uguns, dzirksteles, atklātā gaissma un smēķēšana ir aizliegti!
	Ķīmisko apdegumu bīstamība!
	Pirmā palīdzība!
	Brīdinājuma piezīme!
	Utilizācija!
	Nemest bateriju atkritumu kastē!

⚠ Bīstami

Eksplodijas risks! Nelieciet uz baterijas, tas nozīmē arī uz poliem un starpelementu savienotajiem instrumentus vai līdzīgus priekšmetus.

⚠ Bīstami

Savainošanās risks! Nekad neļaujiet brūcēm nonākt saskarē ar svini. Pēc darba ar baterijām vienmēr notīriet rokas.

⚠ Bīstami

Ugunsgrēka izcelšanās un sprādzienbīstamība!

- Smēķēšana un atklātā uguns ir aizliegta.
- Telpas, kurās uzlādē baterijas, labi jāvēdina, jo lādējot rodas sprādzienbīstama gāze.

⚠ Bīstami

Ķīmisko apdegumu bīstamība!

- Ja skābes šķakatas nokļuvušas acīs vai uz ādas, izskalojiet vai noskalojiet ar lielu daudzumu ūdens.
- Pēc tam nekavējoties griezieties pie ārsta.
- Netīro apģērbu izmazgājiet ar ūdeni.

Baterijas ievietošana

- KM 85/50 W Bp
- KM 85/50 W Bp Adv

Norāde: Ieteicamos akumulatorus un lādētājus skatiet piederumos.

- Atveriet ierīces pārsegu.
- Nodrošiniet mašīnas pārsegu pret aizvēršanos ar pārsega balstu.

UZMANĪBU

Bojājuma risks. Pirms bateriju ievietošanas izņemiet kontroles vadus no plakanās sprostapoplāksnes.

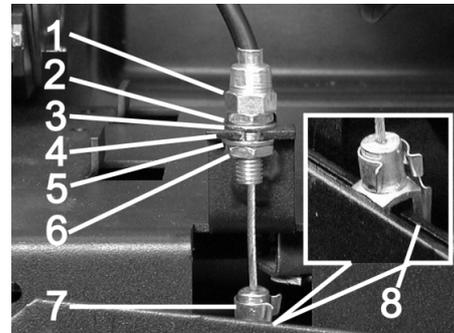

- 1 Regulēšanas uzgrieznis
- 2 Uzgrieznis
- 3 Paplāksne
- 4 Plakanā sprostapoplāksne
- 5 Paplāksne
- 6 Kontruzgrieznis
- 7 Dakšveidīgs uzgalis
- 8 Svira

Atvienojiet kontroles vadu:

- Izvelciet tapu un rokturi no dakšveidīgā uzgaļa.
- Atskrūvējiet kontruzgriezni.
- Izlieciet regulēšanas uzgriezni cauri plakanajai sprostapoplāksnei.

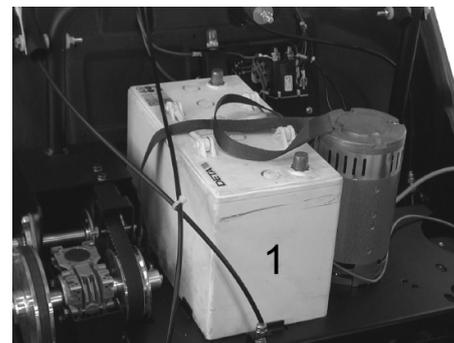

- Uzlieciet bateriju uz motora rāmja.
 - Nofiksējiet bateriju ar turētāja lenti.
- Pēc tam pievienojiet kontroles vadus:
- Ievietojiet regulēšanas uzgriezni plakanajā sprostapoplāksnē.
 - Pievelciet kontruzgriezni.
 - Novietojiet dakšveidīgo uzgali uz roktura un uz izspraudiet tapu cauri dakšveida uzgalim un rokturim un nostipriniet.



→ Ievietojiet otru bateriju bateriju kastē.



→ Otrās baterijas pola spaili (sarkanais kabelis) pieslēdziet pozitīvajam polam (+).

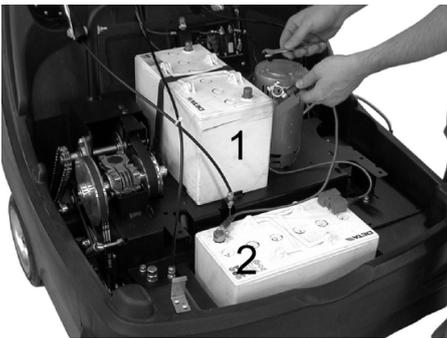

→ Pieskrūvējiet savienojuma vadu baterijām.

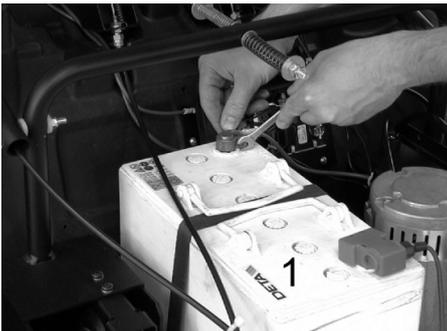

→ Pirmās baterijas pola spaili pieslēgt mīnusa polam (-).

Norāde: Pārbaudiet akumulatora polu un polu spaiļu pietiekamu aizsardzību ar polu aizsargziedi.

UZMANĪBU

Pirms ierīces lietošanas uzsākšanas uzlādējiet baterijas.

Bateriju uzlāde

⚠ Bīstami

Savainošanās risks! Ievērojiet drošības norādījumus, darbojoties ar akumulatoriem. Ievērojiet lādējamās ierīces ražotāja lietošanas instrukciju.

→ Izslēdziet ierīci.

■ KM 85/50 W Bp Adv



→ Noņemiet noslēdzošo vāciņu no bateriju lādētāja ligzdas.

→ Pieslēdziet lādētāja savienojuma kontaktdakšu.

→ Ievietojiet tīkla kontaktdakšu un, ja nepieciešams, ieslēdziet lādētāju.

■ KM 85/50 W Bp Pack Adv

→ Atveriet ierīces pārsegu.

→ Nodrošiniet mašīnas pārsegu pret aizvēršanos ar pārsega balstu.

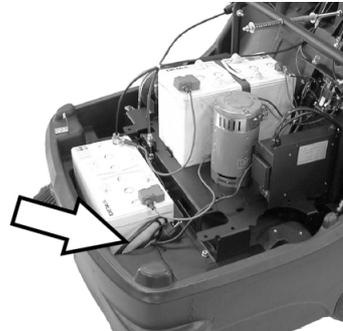

→ Iespraudiet integrētā lādētāja kontaktdakšu kontaktligzdā.

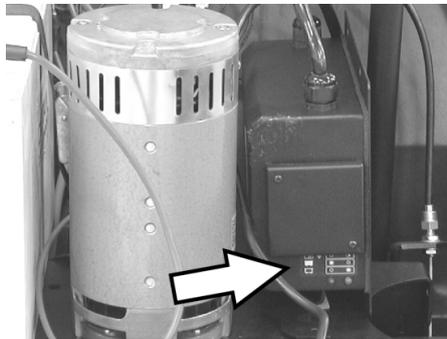

Bateriju uzlādes stāvokļa indikācija

Baterijas lādējas	Deg dzeltēna kontrollampīņa
Baterijas ir uzlādētas	Kontrollampīņa ir izgaismojusies zaļā krāsā
Traucējums	Mirgo dzeltēna kontrollampīņa

■ KM 85/50 W Bp

■ KM 85/50 W Bp Pack

→ Atveriet ierīces pārsegu.

→ Nodrošiniet mašīnas pārsegu pret aizvēršanos ar pārsega balstu.

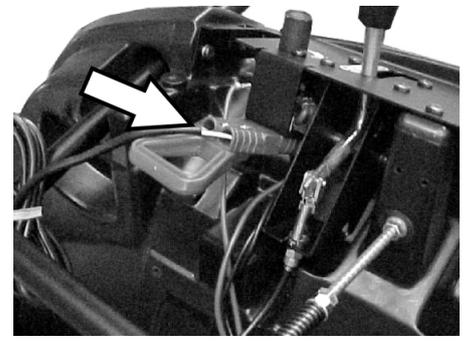

→ Pieslēdziet lādētāja savienojuma kontaktdakšu.

→ Ievietojiet tīkla kontaktdakšu un, ja nepieciešams, ieslēdziet lādētāju.

Bateriju demontāža

→ Atveriet ierīces pārsegu.

→ Nodrošiniet mašīnas pārsegu pret aizvēršanos ar pārsega balstu.

→ Atvienojiet negatīvā pola spaili (-) no akumulatora (1).

→ Noskrūvējiet akumulatoru savienojuma vadu.

→ Atvienojiet pozitīvā pola spaili (+) no akumulatora (2).

→ Izņemiet no akumulatoru kārbas otru akumulatoru.

→ Atvienojiet kontroles vadu (skatiet "Akumulatoru iebūvēšana").

→ Atvienojiet pirmā akumulatora stiprinājuma lenti.

→ Noņemiet pirmo akumulatoru no motora kronšteina.

→ Izlietotās baterijas utilizējiet saskaņā ar spēkā esošajiem noteikumiem.

Ekspluatācijas uzsākšana

Vispārējās piezīmes

→ Novietojiet slaucītājmašīnu uz līdzenas virsmas.

→ Izslēdziet dzinēju.

→ Nofiksēt stāvbremzi.

→ (tikai variantam Adv)

Pagrieziet stumšanas roktura bloķēšanas ietaisi pulksteņa rādītāja virzienā, bloķēšanas ietaisi ir bloķēta.

Pārbaudes un tehniskās apkopes darbi

→ Bateriju uzlādes līmeņa pārbaude.

→ Sānu slotu pārbaude.

→ Slaucītājviltņa pārbaude.

→ Putekļu filtra tīrīšana.

→ Netīrumu tvertnes iztukšošana.

Norāde: Aprakstu skatīt sadaļā Kopšana un tehniskā apkope.

lerīces darbība

Iedarbiniet aparātu

Norāde: Sāciet ekspluatāciju tikai tad, kad ir aizvērts aparāta pārsegs.

→ Atlaidiet stāvbremzi.



→ Pagrieziet stumšanas roktura bloķēšanas ietaisi pulksteņa rādītāja virzienā, bloķēšanas ietaise ir bloķēta.

Mašīnu var kustināt bez piedziņas.

→ Galveno slēdzi pagrieziet pozīcijā 1.

Norāde: Slaucītājveltnis un sānu slotas griežas.

Braukšana ar aparātu

■ KM 85/50 W Bp Adv

■ KM 85/50 W Bp Pack Adv

⚠ BĪSTAMI

Mašīna var braukt uz priekšu un atpakaļ ar vienādu ātrumu. Tādēļ stumšanas rokturi uz aizmuguri velciet uzmanīgi.



→ Pagrieziet stumšanas roktura bloķēšanas ietaisi pretēji pulksteņa rādītāja virzienam, bloķēšanas ietaise ir vaļā.

Braukšana uz priekšu

→ Spiediet stumšanas rokturi uz priekšu.

Braukšana atpakaļgaitā

→ Pavelciet stumšanas rokturi atpakaļ.

■ KM 85/50 W Bp

■ KM 85/50 W Bp Pack

Braukšana uz priekšu

→ Spiediet stumšanas rokturi uz priekšu.

Šķēršļu pārvarēšana

Nostiprinātu šķēršļu līdz 30 mm pārvarēšana:

→ Paceliet rupjo netīrumu nolaižamo aizvaru.

→ Iēni un uzmanīgi pārbrauciet tiem pāri virzienā uz priekšu.

Nostiprinātu šķēršļu līdz 30 mm pārvarēšana:

→ Šķēršļus drīkst pārvarēt tikai ar piemērotas rampas palīdzību.

Slaucīšanas režīms

⚠ Bīstami

Savainošanās risks! Ja rupju netīrumu nolaižamais aizvars ir atvērts, slaucītājveltnis var mest uz priekšu akmeņus un šķembas. Pievērsiet uzmanību tam, lai netiktu apdraudētas personas, dzīvnieki vai priekšmeti.

UZMANĪBU

Neslaucīt iekšā iepakojuma lentes, drāti vai līdžīgo, tas var novēst pie slaucītāj mehānikas bojājumiem.

Norāde: Lai sasniegtu optimālo tīrīšanas rezultātu, pārvietošanās ātrums būtu jāpielāgo apstākļiem.

Slaucīšanas ar paceltu rupjo netīrumu nolaižamo aizvaru

Norāde: Lai saslaucītu lielākus priekšmetus, kas ir līdz 50 mm augstumā, piem., dzērienu kārbas, uz īsu brīdi jāpaceļ lielo netīrumu tvertnes vāks.

Rupjo netīrumu aizvara pacelšana:

→ Pavelciet rupjo netīrumu aizvara pacelšanas sviru.

Rupjo netīrumu aizvara nolaišana:

→ Atlaidiet rupjo netīrumu aizvara pacelšanas sviru.

Norāde: Tikai tad, ja ir pilnībā nolaists lielo netīrumu tvertnes vāks, var sasniegt optimālu tīrīšanas rezultātu.

Slaucīšana ar sānu slotu



→ Atlaidiet sviras fiksējumu. Sānu slotas tiek nolaista.

Slaucītājveltna nolaišana

KM 85/50 W Bp Adv

KM 85/50 W Bp Pack Adv



→ Atlaidiet sviras fiksējumu. Slaucītājveltnis tiek nolaists.

Sausas virsmas slaucīšana

Norāde: Ekspluatācijas laikā netīrumu tvertne būtu jāiztukšo regulāros laika intervālos.

Norāde: Ekspluatācijas laikā putekļu filtrs ir jāiztīra regulāros laika intervālos.

Mitras vai slapjas virsmas slaucīšana

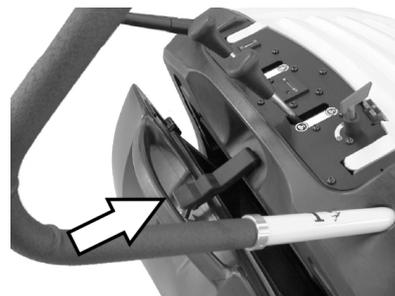

→ Atveriet netīrumu tvertnes aizslēgu un ļaujiet tam karāties.

Netīrumu tvertni iespējams atvērt apm. 8cm.

Norāde: Tādējādi filtrs tiek pasargāts no mitruma.

Putekļu filtra tīrīšana

→ Virziet filtra tīrīšanas sistēmas rokturi vairākas reizes turp un atpakaļ.

Iztukšojiet netīrumu tvertni

→ Putekļu filtra tīrīšana.

→ Atveriet netīrumu tvertnes aizslēgu.



→ Pakariniet aizslēgu.



→ Izņemiet netīrumu tvertni.

→ Netīrumu tvertnes iztukšošana.

→ Ievietojiet atpakaļ netīrumu tvertni.

→ Ievietojiet aizslēgu netīrumu tvertnē,

→ Noslēdziet aizslēgu.

Norāde: Netīrumu tvertne ir aprīkota ar rīventiņiem.

Aparāta izslēgšana

→ Galveno slēdzi pagrieziet pozīcijā 0.

→ galvenā slēdža atslēgu pagrieziet pozīcijā „0” un izņemiet.

→ Paceliet sānu slotu.

→ (tikai variantam Adv)

Paceliet slaucītājveltni.

→ Nofiksēt stāvbremzi.

Aparāta pārvietošana

⚠ BĪSTAMI

Savainošanās un bojājumu risks! Transportējot ņemiet vērā aparāta svaru.

- Nofiksēt stāvbremzi.
- Atvienojiet baterijas no spailēm.
- Nobloķēt aparāta riteņus ar ķīļiem.
- Nostiprināt aparātu ar nospriegotājlietēm vai trosēm.
- Transportējot automašīnā, saskaņā ar spēkā esošajām direktīvām nodrošiniet aparātu pret izslīdēšanu un apgāšanos.
- KM 85/50 W Bp Adv
KM 85/50 W Bp Pack Adv
Pagrieziet stumšanas roktura bloķēšanas ietaisi pulksteņa rādītāja virzienā, bloķēšanas ietaise ir bloķēta.



- 1 Stiprinājuma vieta cauri stumšanas rokturim
- 2 Stiprinājuma vieta zem aparāta pārsega

Norāde: Ievērojiet stiprinājumu vietu marķējumus uz pamatrāmja (ķēžu simboli).

Glabāšana

⚠ BĪSTAMI

Savainošanās un bojājumu risks! Uzglabājot ņemiet vērā aparāta svaru.

Iekonservēšana

Ja slaucītājmašīna netiek izmantota ilgāku laika posmu, lūdzu ievērojiet sekojošus punktus:

- Novietojiet slaucītājmašīnu uz līdzenas virsmas.
- galvenā slēdža atslēgu pagrieziet pozīcijā „0” un izņemiet.
- Nofiksēt stāvbremzi.
- Nobloķēt slaucītājmašīnu pret nejaušo ripošanu.
- KM 85/50 W Bp Adv
KM 85/50 W Bp Pack Adv
Pagrieziet stumšanas roktura bloķēšanas ietaisi pulksteņa rādītāja virzienā, bloķēšanas ietaise ir bloķēta.
- (tikai variantam Adv)
Paceliet slaucītājveltni.
- Paceliet sānu slotu.
- Notīrīt mašīnas ārpusi un iekšpusi.
- Novietojiet aparātu aizsargātā un sausā vietā.
- Atvienojiet baterijas no spailēm.
- Uzlādēt akumulatoru un aptuveni ik pēc 2 mēnešiem veikt papildus uzlādēšanu.

Kopšana un tehniskā apkope

Vispārējās piezīmes

- Ierīces labošanu drīkst izpildīt tikai autorizēti klientu apkalpošanas dienesti vai šās nozares speciālisti, kas ir iepazinušies ar visiem svarīgajiem drošības noteikumiem.
- Pārvietojamiem profesionāli lietojamiem aparātiem ir jāveic drošības pārbaude saskaņā ar Vācijas Elektrotehniķu Apvienības priekšrakstiem (VDE 0701).

Tīrīšana

UZMANĪBU

Bojājumu briesmas! Aparātu nedrīkst tīrīt, izmantojot ūdeni vai augstspiediena ūdens strūklu (īsslēguma vai citu bojājumu briesmas).

Aparāta iekšpuses tīrīšana

⚠ Bīstami

Savainošanās risks! Lietojiet pretputekļu masku un aizsargbrilles.

- Atveriet ierīces pārsegu.
- Notīrīt aparātu ar lupatu.
- Izpūst aparātu ar saspiestu gaisu.
- Aizveriet ierīces pārsegu.

Aparāta ārējā tīrīšana

- No ārpusi aparātu notīriet ar mitru lupatu, kas piesūcināta ar maigu mazgāšanas sārmu.

Norāde: Neizmantojiet agresīvus mazgāšanas līdzekļus.

Apkopes veikšanas intervāli

Darba stundu skaitītājs

KM 85/50 W Bp Adv
KM 85/50 W Bp Pack Adv

Norāde: Darba stundu skaitītājs uzrāda tehniskās apkopes starplaikus.

Klienta veicamā tehniskā apkope

Ikdienas apkope:

- Pārbaudīt sānu slotu un slaucītājveltnu nodilumu un uztītu lenšu esamību.
- Pārbaudīt vadības elementu funkcionēšanu.
- Pārbaudīt kontrollampīņu funkcionēšanu.
- Iknedēļas apkope:
 - Pārbaudiet piedziņas siksnu un piedziņas ķēžu spriegojumu, nodilumu un darbību.
 - Pārbaudiet kontroles vadus un kustīgās daļas tukšgaitā.
 - Pārbaudiet putekļu filtra blīvplāksnes.
 - Pārbaudiet filtra tīrīšanas sistēmas darbību.
 - Pārbaudīt blīvplāksnes slaucīšanas zonā pieregulējumu un to nodilumu.
 - Pārbaudiet slaucītājveltna slaucīšanas virsmu.
 - Pārbaudiet slaucītājveltna un sānu slotas darbību.
 - Tīriet putekļu filtru.

Norāde: Aprakstu skatīt sadaļā "Apkopes darbi".

Norāde: Visi servisa un tehniskās apkopes darbi, ja ierīci apkalpo klients, ir jāveic kvalificētam speciālistam. Vajadzības gadījumā jebkurā brīdī var tikt pieaicināts firmas Kärcher speciālists.

Klientu apkalpošanas dienesta veicamā tehniskā apkope

Tehniskā apkope ik pēc 5 darba stundām:

- Veikt pirmo pārbaudi.

Tehniskā apkope ik pēc 50 darba stundām

Tehniskā apkope ik pēc 100 darba stundām

Tehniskā apkope ik pēc 500 darba stundām

Norāde: Lai saglabātu tiesības uz garantiju, visus servisa un tehniskās apkopes darbus garantijas termiņa laikā ir jāveic autorizētam Kärcher klientu apkalpošanas dienestam, atbilstoši tehniskās apkopes burtnīcai.

Apkopes darbi

Sagatavošana:

- Novietojiet slaucītājmašīnu uz līdzenas virsmas.
- galvenā slēdža atslēgu pagrieziet pozīcijā „0” un izņemiet.
- Nofiksēt stāvbremzi.
- KM 85/50 W Bp Adv
KM 85/50 W Bp Pack Adv
Pagrieziet stumšanas roktura bloķēšanas ietaisi pulksteņa rādītāja virzienā, bloķēšanas ietaise ir bloķēta.

Vispārējie drošības tehnikas noteikumi

⚠ BĪSTAMI

Savainojumu gūšanas risks!

Dzinčjs pēc tā apturēšanas ar inerci vļ darbības apm. 3 - 4 sekundes. Ģajā laika sprīdī noteikti neuzturieties piedziāas zonas tuvumā.

- Strādājot ar elektrisko ierīci ir jāizvelk akumulatora kontaktakša, respektīvi jāatvieno spaiļes akumulatora.
- Pirms aparāta tīrīšanas un tehniskās apkopes, detaļu nomaiņas vai pārveidošanas uz citu funkciju aparāts ir jāizslēdz, jāizņem galvenā slēdža aizdedzes atslēga un jāatvieno akumulatora kontakts, resp. jāatvieno akumulators.

Bateriju uzlādes līmeņa pārbaude

→ Galveno slēdzi pagrieziet pozīcijā 1.

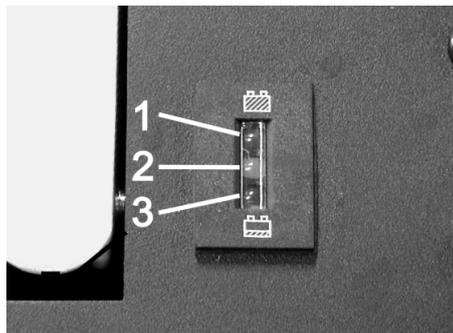

- 1 Zaļš: baterija ir uzlādēta
- 2 Dzeltens: atlikušais ekspluatācijas laiks apm. 5...10 minūtes
- 3 Sarkans: aparāts izslēdzas - uzlādējiet bateriju

Slaucītājveltna pārbaude

- Nofiksēt stāvbremzi.
- Izņemt netīrumu tvertni.



→ Novākt no veltna uztītās lentes vai auklas.

Slaucītājveltna nomaīņa

Nomaīņa nepieciešama tad, ja saru nolietojuma dēļ tīrīšanas rezultāti manāmi pasliktinās.

- KM 85/50 W Bp Adv
KM 85/50 W Bp Pack Adv
Pagrieziet stumšanas roktura bloķēšanas ietaisi pretēji pulksteņa rādītāja virzienam, bloķēšanas ietaise ir vaļā.
- Izņemt netīrumu tvertni.
- Sagāziet mašīnu uz aizmuguri uz stumšanas rokturi.

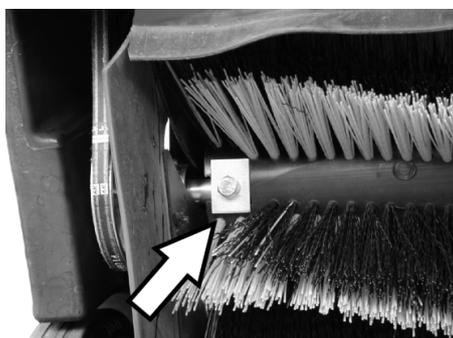

→ Izskrūvējiet nostiprinājuma skrūves kreisajā un labajā pusē.

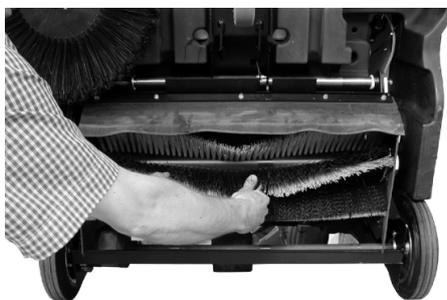

→ Virzienā uz leju izņemiet slaucītājveltni.

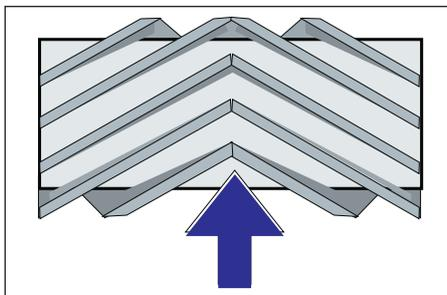

Slaucītājveltna ievietošanas pozīcija braukšanas virzienā

→ Ievietojiet jaunu slaucītājveltni un nostipriniet to.

Norāde: Iebūvējot jauno slaucītājveltni, sekojiet suku komplekta stāvoklim.

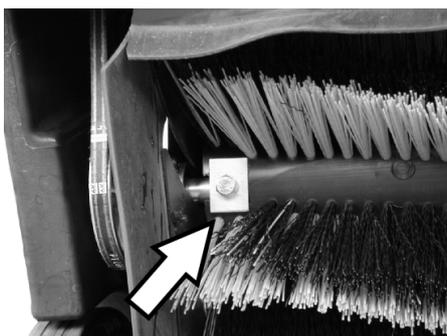

Pievērsiet uzmanību tam, lai taisnstūrainās spaiļu plāksnes atrastos pareizā pozīcijā. Tām jāpārklāj slaucītājveltnis no augšas un apakšas.

Norāde: Pēc jaunā slaucītājveltna montāžas no jauna jānoregulē slaucīšanas josla.

Slaucītājveltna slaucīšanas virsmas pārbaude un pielāgošana

- Paceliet slaucītājmašīnas priekšpusi un virziet to uz līdzenas gludas virsmas, kas acīmredzami ir noklāta ar putekļiem vai krītu.
- Nofiksēt stāvbremzi.
- Ļaujiet slaucītājveltnim griezties apm. 15-30 sekundes.
- Paceliet slaucītājmašīnas priekšpusi un nobrauciet malā.

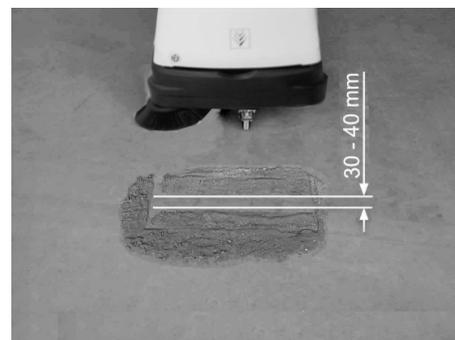

Slaucīšanas virsmas forma izveido uz pamatnes vienmērīgu taisnstūri, kas ir apmēram 30-40 mm plats.

Slaucīšanas joslas platuma iestatīšana:

KM 85/50 W Bp Adv

KM 85/50 W Bp Pack Adv

Norāde: Ja slaucīšanas josla ir par mazu un kontroles vads ir nostiepts, kamēr ir nolaists slaucītājveltnis, kontroles vads ir jāpārregulē.



→ Iestatiet slaucīšanas virsmu ar kontroles vadu.

→ Pārbaudiet slaucīšanas virsmu.

Slaucīšanas joslas platuma iestatīšana:

KM 85/50 W Bp

KM 85/50 W Bp Pack



1 Grozāmpoga

→ Grozāmpogas nospiešana:

- Pulksteņrādītāja virzienā: slaucīšanas virsma kļūst mazāka
 - Pretēji pulksteņa rādītāja virzienam: slaucīšanas virsma kļūst lielāka
- Pārbaudiet slaucīšanas virsmu.

Sānu slotas nomaīņa

Nomaīņa nepieciešama tad, ja saru nolietojuma dēļ tīrīšanas rezultāti manāmi pasliktinās.

- KM 85/50 W Bp Adv
KM 85/50 W Bp Pack Adv
Pagrieziet stumšanas roktura bloķēšanas ietaisi pretēji pulksteņa rādītāja virzienam, bloķēšanas ietaise ir vaļā.
- Izņemt netīrumu tvertni.
- Sagāziet mašīnu uz aizmuguri uz stumšanas rokturi.



- Izskrūvējiet 3 skrūves sānu slotas apakšpusē.
- Izņemiet sānu slotu.
- Uzlieciet jaunu sānu suku uz turētāja un pieskrūvējiet.
- Sagāziet aparātu uz priekšu.

Sānu slotas nolaišanas pozīcijas iestatīšana

Pārregulēšana nepieciešama tad, ja saru nolietojuma dēļ sānu slotas tīrīšanas rezultāti manāmi pasliktinās.

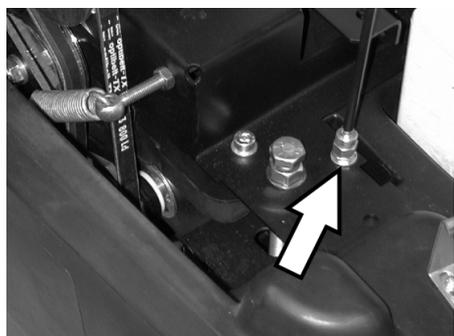

- Atskrūvējiet kontruzgriezni.
- Pieregulējiet regulēšanas skrūvi.
- Cieši pieskrūvējiet kontruzgriezni.

Rupjo netīrumu nolaižamā aizvara pacelšanas stāvokļa ieregulēšana

- Pieregulēšanu nepieciešams veikt tad, ja rupjo netīrumu aizvaru nevar pacelt pietiekoši daudz.
- Ja tīrīšanas rezultāts pasliktinās, piem., priekšējās malas nodiluma rezultātā, tad kontroles vads nedaudz jāatlaiž.

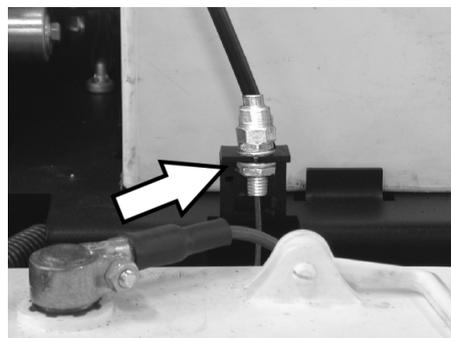

- Atskrūvējiet kontruzgriezni.
- Pieregulējiet regulēšanas skrūvi.
- Cieši pieskrūvējiet kontruzgriezni.

Blīvplāksnes pieregulēšana un nomaīņa

Ja blīvplāksņu nodiluma dēļ pasliktinās tīrīšanas rezultāts, tad blīvplāksnes jāpieregulē vai jānomaina.

- KM 85/50 W Bp Adv
KM 85/50 W Bp Pack Adv
Pagrieziet stumšanas roktura bloķēšanas ietaisi pretēji pulksteņa rādītāja virzienam, bloķēšanas ietaise ir vaļā.
- Izņemt netīrumu tvertni.
- Sagāziet mašīnu uz aizmuguri uz stumšanas rokturi.

■ Priekšējā blīvplāksne



- Atskrūvējiet blīvplāksnes stiprinājumu.

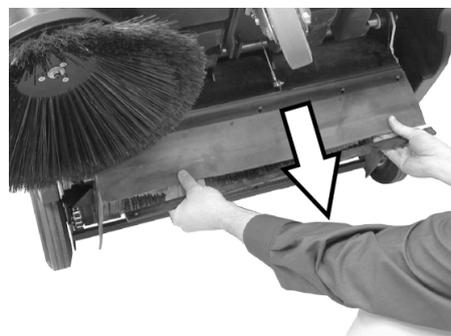

- Pieregulējiet blīvplāksni uz leju, pabīdot to iegarenajos caurumos.
- Pievelciet blīvplāksnes stiprinājuma skrūves.
- Pieceliet mašīnu un pabīdiet to mazliet uz priekšu.

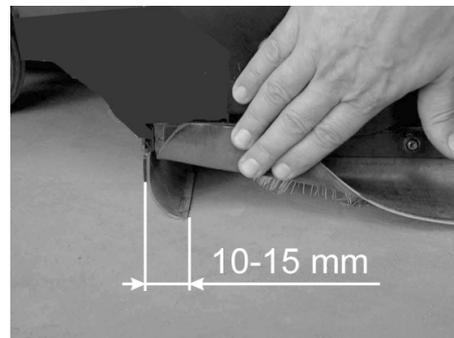

- Pieregulējiet blīvplāksnes attālumu no pamatnes tā, lai tā atrastos 10-15 mm pāri virzienā uz aizmuguri.

Norāde: Ja regulēšanas diapazons vairs nav pietiekams, ir nolietojusies blīvplāksne un tā ir jānomaina.

■ Aizmugurējā blīvplāksne

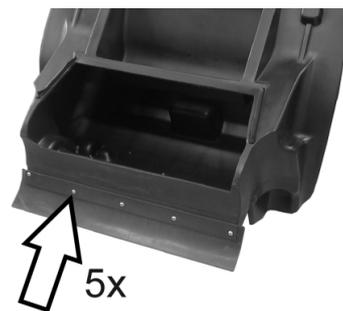

- Izņemt netīrumu tvertni.
- Atskrūvējiet blīvplāksnes stiprinājumu.
- Nomainiet blīvplāksni.
- Pievelciet blīvplāksnes stiprinājuma skrūves.

■ Sānu blīvplāksne

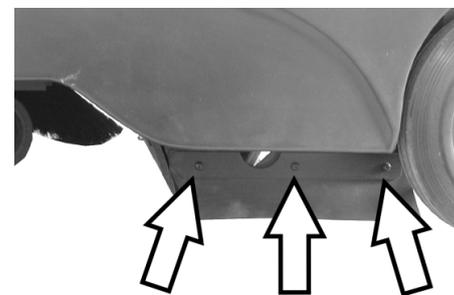

- Atskrūvējiet blīvplāksnes stiprinājumu.
- Nomainiet blīvplāksni.
- Pieskrūvējiet jaunu blīvplāksni un vēl nepievelciet.
- Palieciet apakšā 1 - 2 mm biezu pamatni, lai veiktu attāluma līdz virsmai pieregulēšanu.
- Izlīdziniet blīvplāksni.
- Pievelciet blīvplāksnes stiprinājuma skrūves.

Putekļu filtra nomaiņa

⚠ BRĪDINĀJUMS

Pirms sākt putekļu filtra nomaiņu, iztukšojiet netīrumu tvertni. Strādājot ar filtrēšanas sistēmu, valkājiet putekļu aizsargmasku. Ievērojiet drošības noteikumus par rīcību sīku putekļu gadījumā.

- Nofiksēt stāvbremzi.
- Izņemt netīrumu tvertni.



- Izņemiet vibropārveidotāja stienā drošības tapu.
- Izņemiet stieni.

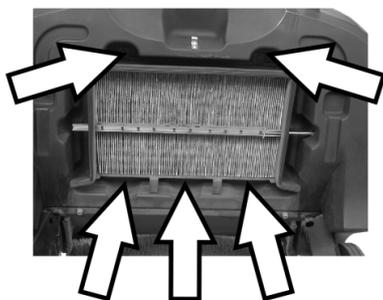

- Izskrūvējiet skrūves.



- Noņemiet skārda rāmi.
- Nomainiet putekļu filtru.

Norāde: Iebūvējot jauno filtru, sekojiet, lai nesabojātu plāksnītes.

Drošinātāju nomaiņa/automātiskā drošinātāja atiestatīšana

KM 85/50 W Bp Adv
KM 85/50 W Bp Pack Adv

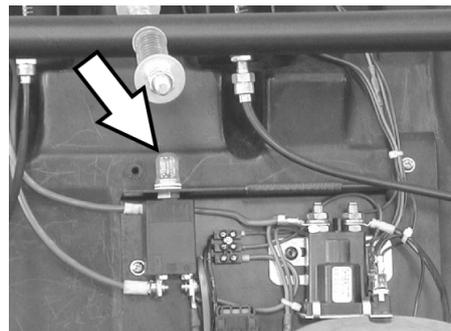

Automātiskā drošinātāja F1 atiestatīšana:
→ Nospiediet pogu.

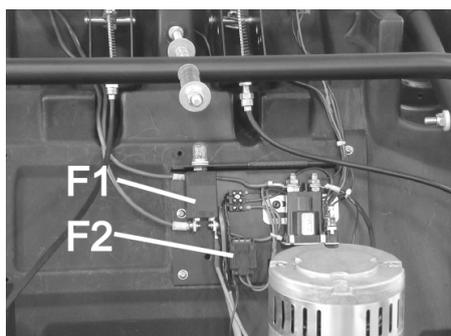

F1	Slodzes ķēdes drošinātājs, automātiskais drošinātājs (50 A)
F2	Vadības sistēmas drošinātājs, kūstošais drošinātājs (3 A)

- Ar skrūvgrieža palīdzību noņemiet pārsegu.
- Atjaunojiet bojāto drošinātāju.
- Uzlieciet pārsegu.

Norāde: Jābūt nospiešam automātiskajam drošinātājam.

KM 85/50 W Bp
KM 85/50 W Bp Pack

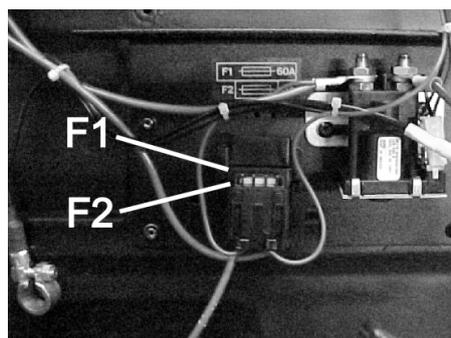

F1	Slodzes ķēdes drošinātājs, kūstošais drošinātājs (60 A)
F2	Vadības sistēmas drošinātājs, kūstošais drošinātājs (3 A)

- Ar skrūvgrieža palīdzību noņemiet pārsegu.
- Atjaunojiet bojāto drošinātāju.
- Uzlieciet pārsegu.

Piederumi

	Pasūtījuma Nr.
Sānu slota Ar standarta sukām iekšēju un ārēju virsmu tīrīšanai.	6.906-132.0
Sānu slota, mīksta Smalkiem putekļiem iekšējo virsmām, mitrumizturīga.	6.905-626.0
Sānu slota, cieta Spēcīgi ar netīrumiem noklātu āra virsmu tīrīšanai, mitrumizturīga.	6.905-625.0
Standarta slaucītājveltnis KM 85/50 W Bp KM 85/50 W Bp Pack Nodilumizturīgs un mitrumizturīgs. Universālas sukas iekšēju un ārēju virsmu tīrīšanai.	6.906-509.0
Slaucītājveltnis, profesionāls KM 85/50 W Bp Adv KM 85/50 W Bp Pack Adv Profesionālam lietojumam, īpaši nodilumizturīgs.	6.906-508.0
Putekļu filtrs Plakani salocītais filtrs jāmaina vismaz vienu reizi gadā. Mitrumizturīgs, mazgājams. Filtra efektivitāte > 99,9%, atbilst BIA ZH 1/487 kategorijai C.	5.731-585.0

Ieteicamās baterijas

12 V

* Aparātam nepieciešami 2 akumulatori

	Pasūtījuma Nr.
KM 85/50 W Bp Pack Adv	6.654-141.0
Akumulators, kuram nav nepieciešama apkope 105 Ah	
KM 85/50 W Bp Adv	6.654-301.0
Akumulators, kuram nav nepieciešama apkope 76 Ah	
KM 85/50 W Bp Pack	6.654-048.0
80 Ah, viegli kopjamas	

Ieteicamās uzlādēšanas ierīces

24 V

	Pasūtījuma Nr.
KM 85/50 W Bp Pack Adv	6.654-140.0
KM 85/50 W Bp Adv	6.654-102.0
KM 85/50 W Bp Pack	6.654-067.0

Palīdzība darbības traucējumu gadījumā

Darbības traucējums	Traucējuma novēršana
Aparātu nevar iedarbināt	Uzlādējiet baterijas Pārbaudiet drošinātājus, nepieciešamības gadījumā nospiediet automātisko drošinātāju vai nomainiet drošinātāju Informēt Kärcher klientu servisu.
Motors strādā, bet ierīce nebrauc	Pārbaudiet siksnas un ķēdi Adv variants: Atskrūvējiet stumšanas roktura bloķēšanas ietaisi Informēt Kärcher klientu servisu.
Aparāts paliek stāvēt, braucot pa virsmām, kurām ir kāpums	Brauciet pa ceļiem, kuriem ir mazāks kāpums Informēt Kärcher klientu servisu.
Aparāts neslauca kārtīgi	Pārbaudīt sānu slotu un slaucītājveltnu nodilumu, pēc vajadzības nomainīt Pārbaudiet siksnu spriegumu un darbību, nepieciešamības gadījumā nomainiet Piergulējiet slaucīšanas virsmu Nomainiet slaucītājveltni Informēt Kärcher klientu servisu.
Aparāts putinā	Pārbaudiet putekļu filtru, notīriet vai nomainiet Iztukšot netīrumu tvertni Nomainiet netīrumu tvertnes blīvējuma profilu Pārbaudiet blīvplākšņu nodilumu, vajadzības gadījumā piergulējiet vai nomainiet
Slikta slaucīšanas kvalitāte apmalēs	Piergulējiet sānu slotas nolaišanas pozīciju Nomainīt sānu slotu Informēt Kärcher klientu servisu.
Sānu slotas pacelšanas ietaise nedarbojas	Pārbaudiet sānu slotas pacelšanas ietaises kontroles vadu Informēt Kärcher klientu servisu.
KM 85/50 W Bp Pack Adv Mirgo bateriju uzlādēšanas ierīces dzeltenā kontrollampiņa	skatīt bateriju uzlādes ierīces ekspluatācijas rokasgrāmatu Informēt Kärcher klientu servisu.

EK Atbilstības deklarācija

Ar šo mēs paziņojam, ka turpmāk minētā iekārta, pamatojoties uz tās konstrukciju un izgatavošanas veidu, kā arī mūsu apgrozībā laistajā izpildījumā atbilst ES direktīvu attiecīgajām galvenajām drošības un veselības aizsardzības prasībām. Iekārtā izdarot ar mums nesaskaņotas izmaiņas, šis paziņojums zaudē savu spēku.

Produkts: Grīdas tīrīšanas mašīna
Tips: 1.351-xxx

Attiecīgās ES direktīvas:
2006/42/EK (+2009/127/EK)
2004/108/EK
2000/14/EK

Piemērotās harmonizētās normas:
EN 60335-1
EN 60335-2-29: 2004+A2: 2010
EN 60335-2-72
EN 55014-1: 2006+A1: 2009+A2: 2011
EN 55014-2: 1997+A1: 2001+A2: 2008
EN 61000-3-2: 2006+A1: 2009+A2: 2009
EN 61000-3-3: 2013
EN 62233: 2008

Atbilstības novērtēšanas procedūra:
2000/14/EK: V pielikums
Skans intensitātes līmenis dB(A)
Izmērītais: 82
Garantētais: 83

Apakšā parakstījušās personas rīkojas uzņēmuma vadības uzdevumā un pēc tās pilnvarojuma.

H. Jenner
CEO

S. Reiser
Head of Approbation

Par dokumentāciju sastādīšanu atbildīgā persona:
S. Reiser

Alfred Kärcher GmbH & Co. KG
Alfred-Kärcher-Str. 28 - 40
71364 Winnenden (Germany)
Tālr.: +49 7195 14-0
Fakss: +49 7195 14-2212

Winnenden, 2012/04/01

Garantija

Katrā valstī ir spēkā mūsu uzņēmuma atbildīgās sabiedrības izdotie garantijas nosacījumi. Garantijas termiņa ietvaros iespējamus Jūsu iekārtas darbības traucējumus mēs novērsīsim bez maksas, ja to cēlonis ir materiāla vai ražošanas defekts. Garantijas remonta nepieciešamības gadījumā ar pirkumu apliecināšanu dokumentu griežieties pie tirgotāja vai tuvākajā pilnvarotajā klientu apkalpošanas dienestā.

Tehniskie dati

		KM 85/50 W Bp 1.351-107.0	KM 85/50 W Bp Adv 1.351-108.0	KM 85/50 W Bp Pack 1.351-114.0	KM 85/50 W Bp Pack Adv 1.351-115.0
Ierīces dati					
Garums x platums x augstums	mm	1355 x 910 x 1155	1355 x 910 x 1155	1355 x 910 x 1155	1355 x 910 x 1155
Svars	kg	115	115	175	195
Braukšanas un slaucīšanas ātrums	km/h	4,5	4,5	4,5	4,5
Kāptspēja (max.)	%	2	2 (15 ar papildu bremzi 2.640-301.0)	2	2 (15 ar papildu bremzi 2.640-301.0)
Slaucītājveltņa diametrs	mm	250	250	250	250
Sāna slotas diametrs	mm	410	410	410	410
Maks. platības ražīgums	m ² /h	3825	3825	3825	3825
Darba platums bez sānu slotas	mm	610	610	610	610
Darba platums ar sānu slotu	mm	850	850	850	850
Netīrumu tvertnes tilpums	l	50	50	50	50
Aizsardzība pret pilēšanu	--	IPX 3	IPX 3	IPX 3	IPX 3
Motors					
Tips	--	nepārtrauktas līdzstrāvas magnētmotors	nepārtrauktas līdzstrāvas magnētmotors	nepārtrauktas līdzstrāvas magnētmotors	nepārtrauktas līdzstrāvas magnētmotors
Spriegums	V	24	24	24	24
Nominālā jauda	W	750	750	750	750
Apgriezienu skaits	1/min	2600	2600	2600	2600
Akumulatori					
Tips	--	--	--	2x 12 V, viegli kopjams	2x 12 V, nav nepieciešama apkope
Kapacitāte	Ah	--	--	80	100
Darba ilgums pēc vairākkārtējās uzlādēšanas	h	ca. 2,7	ca. 2,7	ca. 2,7	ca. 2,7
Filtru un pumpju sistēma					
Filtra virsma, smalku putekļu filtrs	m ²	2,3	2,3	2,3	2,3
Lietošanas kategorija, filtrs veselībai nekaitīgiem putekļiem	--	L	L	L	L
Nominālais iesūkšanas sistēmas zemspiediens	mbar	4	4	4	4
Nominālā iesūkšanas sistēmas apjoma plūsma	l/s	45	45	45	45
Apkārtējās vides apstākļi					
Temperatūra	°C	-5 līdz +40	-5 līdz +40	-5 līdz +40	-5 līdz +40
Gaisa mitrums, neaprasojis	%	0 - 90	0 - 90	0 - 90	0 - 90
Saskaņā ar EN 60335-2-72 aprēķinātās vērtības					
Trokšņu emisija					
Skaņas spiediena līmenis L _{pA}	dB(A)	66	66	66	66
Nenoteiktība K _{pA}	dB(A)	1	1	1	1
Skaņas jaudas līmenis L _{WA} + nenoteiktība K _{WA}	dB(A)	83	83	83	83
Aparāta vibrācijas					
Plauksta-rokas vibrācijas lielums	m/s ²	<2,5	<2,5	<2,5	<2,5
Nenoteiktība K	m/s ²	0,2	0,2	0,2	0,2



Prieš pirmą kartą pradėdant naudoti prietaisu, būtina atidžiai perskaityti originalią instrukciją, ja vadovautis ir saugoti, kad ja galima būtų naudotis vėliau arba perduoti naujam savininkui.

Prieš pirmąjį naudojimą, būtinai perskaitykite saugos reikalavimus Nr. 5.956-250!

Turinys

Saugos reikalavimai	LT	.. 1
Bendrieji nurodymai	LT	.. 1
Naudojimo instrukcijoje naudojami simboliai	LT	.. 1
Veikimas	LT	.. 2
Naudojimas pagal paskirtį	LT	.. 2
Tinkami paviršiai	LT	.. 2
Aplinkos apsauga	LT	.. 2
Valdymo ir funkciniai elementai	LT	.. 3
Valdymo plotas	LT	.. 3
Pagrindinis jungiklis	LT	.. 3
Spalvinis ženklavimas	LT	.. 3
Prietaiso gaubto atidarymas	LT	.. 4
Prietaiso gaubto uždarymas	LT	.. 4
Prieš pradėdant naudoti	LT	.. 4
Iškrovimas	LT	.. 4
Šoninės šluotos montavimas	LT	.. 4
Baterijos	LT	.. 4
Naudojimo pradžia	LT	.. 5
Bendrieji nurodymai	LT	.. 5
Patikros ir techninės priežiūros darbai	LT	.. 5
Naudojimas	LT	.. 6
Mašinos įjungimas	LT	.. 6
Važiavimo režimas	LT	.. 6
Valymas	LT	.. 6
Dulkių filtro valymas	LT	.. 6
Dulkių maišelio ištuštinimas	LT	.. 6
Prietaiso išjungimas	LT	.. 6
Transportavimas	LT	.. 7
Laikymas	LT	.. 7
Laikinas prietaiso nenaudojimas	LT	.. 7
Priežiūra ir aptarnavimas	LT	.. 7
Bendrieji nurodymai	LT	.. 7
Valymas	LT	.. 7
Priežiūros intervalai	LT	.. 7
Aptarnavimo darbai	LT	.. 7
Dalys	LT	.. 10
Rekomenduojamos baterijos	LT	.. 10
Rekomenduojami įkrovikliai	LT	.. 10
Pagalba gedimų atveju	LT	.. 11
EB atitikties deklaracija	LT	.. 11
Garantija	LT	.. 11
Techniniai duomenys	LT	.. 12

Saugos reikalavimai

Bendrieji nurodymai

Išpakuodami įrenginį pastebėję transportavimo metu padarytų pažeidimų, praneškite pardavėjui.

- Ant įrenginio pritvirtintuose įspėjamuosiuose ženkluose ir nurodymų lentelėse pateikiama svarbi informacija, reikalinga, norint saugiai naudoti prietaisą.
- Be naudojimo instrukcijoje pateiktųjų nurodymų taip pat reikia laikytis bendrųjų įstatymus leidžiančiųjų institucijų nurodymų dėl nelaimingų atsitikimų prevencijos ir saugos.

Važiavimo režimas

⚠ PAVOJUS

Sužalojimų pavojus!

Mašina gali apvirsti ją naudojant ant didelio posvyrio paviršių.

Mašina gali apvirsti jai per daug pasvirusį šoną.

➔ KM 85/50 W Bp

KM 85/50 W Bp Pack

Mašiną galima naudoti ant tik paviršių, kurių posvyris yra ne daugiau nei 2%.

Mašina gali būti pasvirusį šoną daugiausiai 2 % posvyrio kampu.

➔ KM 85/50 W Bp Adv

KM 85/50 W Bp Pack Adv

Mašiną galima naudoti ant tik paviršių, kurių posvyris yra ne daugiau nei 15%.

Mašina gali būti pasvirusį šoną daugiausiai 2 % posvyrio kampu.

Mašina gali apvirsti, kai važiuojama ant nestabilaus pagrindo.

➔ *Todėl naudokite mašiną tik ant tvirto pagrindo.*

- Būtina laikytis teisės aktų, taisyklių ir įstatymų, reglamentuojančių transporto priemonių eismą.
- Operatorius prietaisą turi naudoti pagal nurodymus. Jis turi paisyti aplinkos sąlygų, o dirbdamas su prietaisu – netoliese esančių žmonių, ypač vaikų.
- Prietaisą gali naudoti tik įgalioti asmenys, išmokyti naudotis ir pademonstravę savo sugebėjimus dirbti su prietaisu.
- Prietaisą naudoti draudžiama vaikams arba jaunuoliams.
- ➔ Ištraukite pagrindinio jungiklio raktą, kad įrenginiu negalėtų pasinaudoti pašaliniai asmenys.
- ➔ Niekada nepalikite įrenginio be priežiūros, jeigu įjungtas variklis. Naudotojas gali palikti įjungtą įrenginį tik tuomet, kai variklis yra išjungtas ir užtikrinama, kad įrenginiu negalės pasinaudoti pašaliniai asmenys, t.y. tada, kai įjungtas stovėjimo stabdys ir ištrauktas pagrindinio jungiklio raktas.

Baterijomis maitinami prietaisai

Pastaba: garantija taikoma tik naudojant „Kärcher“ rekomenduojamas baterijas ir įkroviklius.

- Būtinai laikykitės baterijos ir įkroviklio gamintojų naudojimo instrukcijų. Naudodami baterijas, taip pat laikykitės teisės aktų.
- Jokiu būdu nepalikite neįkrautų baterijų, o jas nedelsdami vėl įkraukite.
- Stengdamiesi, kad baterijos neištekėtų, laikykite jas tik švarioje ir sausoje vietoje. Saugokite nuo nešvarumų, pavyzdžiui, metalo dulkių.
- Nedėkite ant baterijos įrankių ir panašių daiktų. Gali kilti trumpojo jungimo ir sproginio pavojus.
- Prie baterijų arba įkrovimo patalpų jokia būdu nedirbkite su atvira ugnimi, nekurkite kibirkščių ir nerūkykite. Sproginio pavojus.
- Nusilieskite prie įkaitusių dalių, pavyzdžiui pavaros variklio, (pavojus nudegti).
- Atsargiai elkitės su baterijos rūgštimi. Laikykitės reikiamų saugos reikalavimų!
- Panaudotų baterijų atliekas sutvarkykite laikydamiesi EB direktyvos 91/157/EEB reikalavimų.

Priedai ir atsarginės dalys

- Leidžiama naudoti tik gamintojo patvirtintus priedus ir atsargines dalis. Originalių priedų ir atsarginių dalių naudojimas užtikrina saugų, be gedimų prietaiso funkcionavimą.
- Dažniausia naudojamų atsarginių dalių sąrašas pateiktas naudojimo instrukcijos pabaigoje.
- Informacijos apie atsargines dalis galite rasti interneto svetainės www.kaercher.com dalyje „Service“.

Naudojimo instrukcijoje naudojami simboliai

⚠ PAVOJUS

Įspėja apie gresiantį tiesioginį pavojų, galintį sukelti sunkius sužalojimus arba mirtį.

⚠ ĮSPĖJIMAS

Įspėja apie galimą pavojų, galintį sukelti sunkius sužalojimus arba mirtį.

ATSARGIAI

Nurodo galimą pavojų, galintį sukelti lengvus sužalojimus arba materialinius nuostolius.

Veikimas

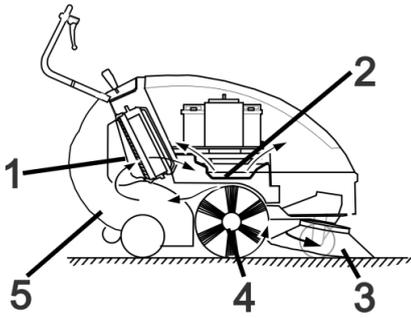

Šluojamoji mašina veikia užmetimo principu.

- Šoninė šluota (3) išvalo šluojamo paviršiaus kampus ir pakraščius ir nustumia nešvarumus į šepetio judėjimo kelią.
- Besisukantis šepetys (4) nukreipia nešvarumus tiesiai į nešvarumų kamerą (5).
- Kameroje esančios dulkės atskiriamos dulkių filtru (1), o išvalytas oras išsiurbiamas ventiliatoriumi (2).

Naudojimas pagal paskirtį

Šią šluojamąją mašiną naudokite tik pagal šioje instrukcijoje pateiktus nurodymus.

- Prieš pradėdami darbą įsitikinkite, kad prietaisas ir jo darbinės dalys yra geros būklės ir saugūs naudoti. Jei jų būklė nėra nepriekaištinga, prietaiso negalima naudoti.
- Šluojamoji mašina skirta nešvariems paviršiams viduje ir lauke valyti.
- Prietaisas netinka valyti eismui skirtus kelius.
- Įrenginys nepritaikytas siurbti sveikatai pavojingas dulkes.
- Jokiu būdu neatlikite jokių įrenginio pakeitimų.
- Niekada nevalykite (nesiurbkite) sprogusių skysčių, degių dujų, neskiestų rūgščių ir tirpiklių! Tai taikoma benzinui, dažų skiedikliui arba mazutui, kurie sumišę su siurbimo oru gali sudaryti sprogius garus ir mišinius, taip pat acetonui, neskiestoms rūgštims, tirpikliams, nes jie gali pažeisti įrenginio medžiagas.
- Nevalykite (nesiurbkite) degančių arba smilkstančių daiktų.
- Įrenginys skirtas tik naudojimo instrukcijoje nurodytoms dangoms.
- Mašiną galima naudoti tik įmonės arba jos įgaliotų asmenų nurodytoje teritorijoje.
- Draudžiama būti pavojingoje zonoje. Draudžiama naudoti prietaisą sprogioje aplinkoje.
- Pagrindinės nuorodos: Saugokite prietaisą nuo lengvai užsidegančių medžiagų (sprogių arba degių).

Tinkami paviršiai

- Asfaltas
- Pramoninių statinių grindiniai
- Monolitinės grindys
- Betonas
- Tašytų akmenų grindinys

Aplinkos apsauga

	Pakuotės medžiagos gali būti perdirbamos. Neišmeskite pakuočių kartu su buitinėmis atliekomis, bet atiduokite jas perdirbti.
	Naudotų prietaisų sudėtyje yra vertingų, antrinių žaliavų perdirbimui tinkamų medžiagų, todėl jie turėtų būti atiduoti perdirbimo įmonėms. Akumulatoriuose ir baterijose yra medžiagų, kurios negali patekti į aplinką. Todėl naudotus prietaisus, baterijas ir akumulatorius šalinkite per atitinkamą antrinių žaliavų surinkimo sistemą.

Nurodymai apie sudedamąsias medžiagas (REACH)

Aktualią informaciją apie sudedamąsias dalis rasite adresu:

www.kaercher.com/REACH

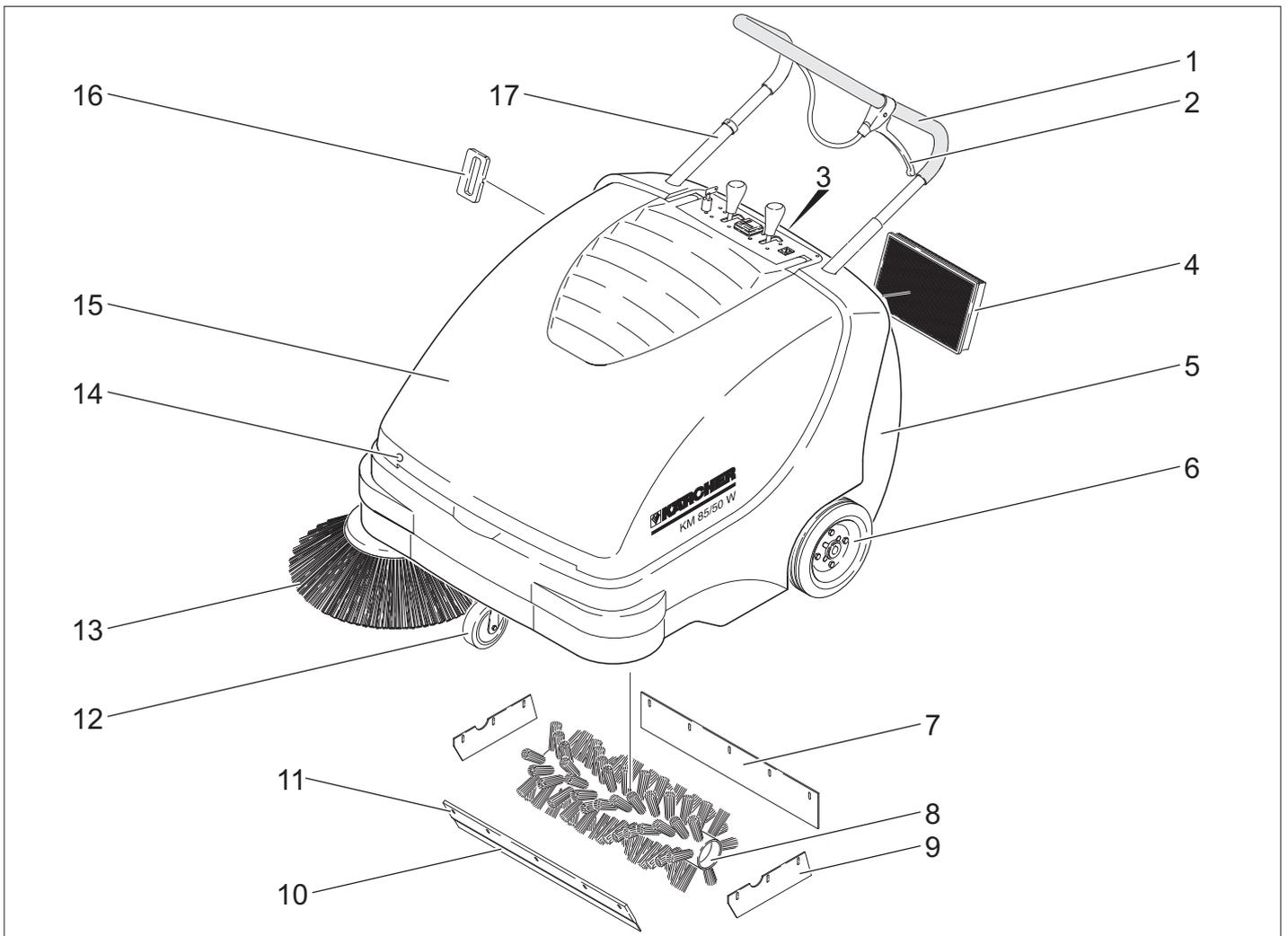

- 1 Stūmimo rankena
- 2 Stambių atliekų sklendės pakėlimo ir nuleidimo rankena
- 3 Dulkių kameros pavalkėlis
- 4 Dulkių filtras
- 5 Dulkių maišelis
- 6 Varantieji ratai
- 7 Galinė tarpinė juosta
- 8 Valomasis velenas
- 9 Šoninė tarpinė juosta
- 10 Priekinė tarpinė juosta
- 11 Stambių atliekų sklendė
- 12 Varomieji ratai su stovėjimo standžiais
- 13 Šoninė šluota
- 14 Gaubto dangtelis
- 15 Prietaiso gaubtas
- 16 Dulkių filtro valymo sistema
- 17 Stūmimo rankenos fiksatorius
KM 85/50 W Bp Adv
KM 85/50 W Bp Pack Adv

Valdymo plotas

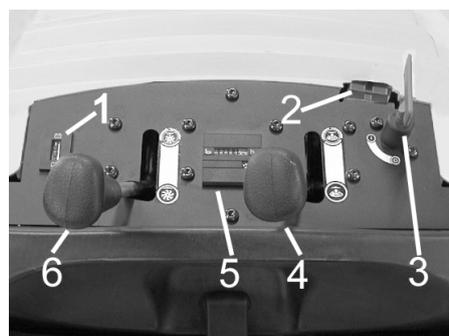

- 1 Baterijų įkrovos indikatorius
- 2 Baterijų įkroviklio lizdas
KM 85/50 W Bp
KM 85/50 W Bp Adv
- 3 Pagrindinis jungiklis
- 4 Šoninės šluotos pakėlimas ir nuleidimas
- 5 Eksploatavimo valandų skaitiklis
KM 85/50 W Bp Adv
KM 85/50 W Bp Pack Adv
- 6 Besisukančio šepečio pakėlimas ir nuleidimas
KM 85/50 W Bp Adv
KM 85/50 W Bp Pack Adv

Pagrindinis jungiklis

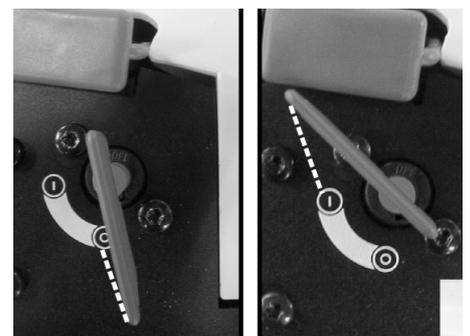

0	Variklis išjungtas
1	Variklis įjungtas

Rakto ištraukimas:
Pagrindinio jungiklio raktą pasukite už padėties „0“ ir ištraukite.

Spalvinis ženklinimas

- Valymo proceso valdymo elementai yra geltonos spalvos.
- Techninės priežiūros valdymo elementai yra šviesiai pilkos spalvos.

Prietaiso gaubto atidarymas

Pastaba: prietaiso gaubtas užblokuojamas pagrindinio jungiklio raktu. Raktą galima ištraukti tik užblokavus gaubtą.

- Pagrindinio jungiklio raktą įkiškite į gaubto dangtelį ir pasukite 180°.
- Atverkite prietaiso gaubtą.

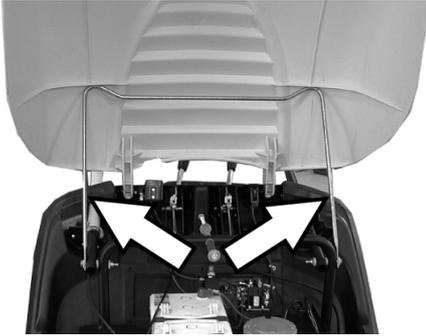

- Atrama apsaugokite gaubtą nuo kritimo.

Prietaiso gaubto uždarymas

- Pašalinkite gaubto atramą.
- Uždarykite prietaiso gaubtą.
- Užrakinkite prietaiso gaubtą pagrindinio jungiklio raktu.

Prieš pradėdant naudoti

Iškrovimas

⚠ PAVOJUS

Sužalojimų ir pažeidimų pavojus! Mašinai išskelti nenaudokite šakinio krautuvo.

Išskraudami atlikite šiuos veiksmus:

- Nukirpkite plastikinę pakavimo juostą ir nuimkite foliją.
- Pašalinkite medines ratų apsaugas ir ranka pakelkite prietaisą nuo plokštės.

Šoninės šluotos montavimas

- KM 85/50 W Bp Adv
KM 85/50 W Bp Pack Adv
Stūmimo rankenos fiksatorių pasukite prieš laikrodžio rodyklę, fiksatorius atblokuojamas.
- Išimkite dulkių maišelį.
- Palenkite prietaisą atgal ant stūmimo rankenos.



- Šoninę šluotą įkiškite į jungtį ir tvirtai užveržkite.
- Palenkite prietaisą į priekį.

Baterijos

Saugos nurodymai dėl baterijos

Naudodami baterijas būtinai laikykitės šių nurodymų:

	Laikykitės nurodymų, pateiktų ant akumuliatorių baterijos, naudojimo instrukcijoje ir transporto priemonės instrukcijoje!
	Naudokite akių apsaugos priemones!
	Saugokite vaikus nuo rūgščių ir baterijų!
	Sprogimo pavojus!
	Draudžiama naudoti atvirą ugnį, atvirą šviesą, sukelti kibirkštis ir rūkyti!
	Išėsdinimo pavojus!
	Pirmoji pagalba!
	Įspėjimas!
	Atliekų tvarkymas!
	Akumuliatorių baterijos neišmeskite į šiukšlių konteinerį!

⚠ Pavojus

Sprogimo pavojus! Nedėkite ant baterijos, t.y. ant sekcijų jungčių polių, įrankių ar panašių daiktų.

⚠ Pavojus

Sužalojimų pavojus! Švinas jokių būdų negali patekti ant žaizdų. Po kontakto su baterijomis būtinai nusiplaukite rankas.

⚠ Pavojus

Gaisro ir sprogo pavojus!

- Draudžiama rūkyti ir naudoti atviros ugnies šaltinius.
- Užtikrinkite pakankamą patalpą, kurioje įkraunamos baterijos vėdinimą, nes įkraunant baterijas išsiskiria ypač sprogios dujos.

⚠ Pavojus

Išėsdinimo pavojus!

- Į akis ar ant odos užtiškusią rūgštį gausiai nuplaukite švariu vandeniu.
- Po to nedelsdami kreipkitės į gydytoją.
- Užterštus drabužius išplaukite vandeniui.

Baterijų įdėjimas

- KM 85/50 W Bp
- KM 85/50 W Bp Adv

Pastaba: rekomenduojamos baterijos ir įkroviklis yra nurodyti priedų sąrašė.

- Atverkite prietaiso gaubtą.
- Atrama apsaugokite gaubtą nuo kritimo.

ATSARGIAI

Pažeidimo pavojus. Prieš įdėdami bateriją, atleiskite skardos lyną.

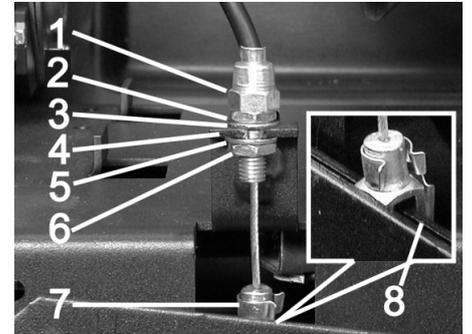

1 Reguliuojamoji veržlė

2 Veržlė

3 Diskas

4 Skarda

5 Diskas

6 Antveržlė

7 Šakių galva

8 Rankenėlė

Atleiskite lyną

- Ištraukite kaištį iš šakių galvos ir svirtį.

- Atsukite antveržlę.

- Reguliuojamąją veržlę iškabinkite iš skardos.

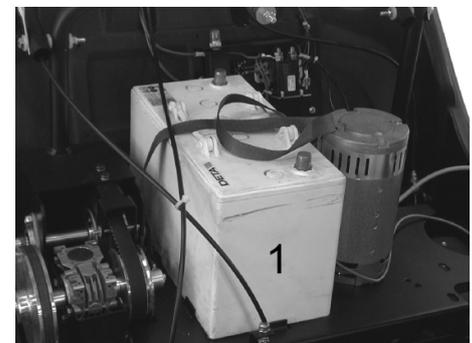

- Uždėkite bateriją ant variklio atramos.
 - Pritvirtinkite bateriją juosta.
- Vėl pritvirtinkite lyną:
- Reguliuojamąją veržlę įkabinkite į skardą.
 - Tvirtai užveržkite antveržlę.
 - Nustatykite šakių galvą prie svirties, prakiškite kaištį pro šakių galvą bei svirtį ir užfiksuokite.

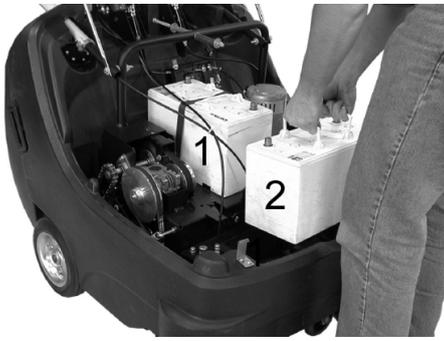

→ Į baterijų dėklą įdėkite antrą bateriją.

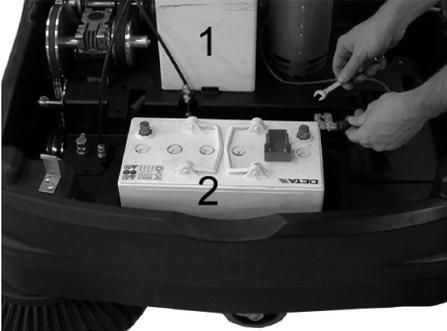

→ Raudono kabelio gnybtą prijunkite prie teigiamo baterijos (2) poliaus (+).

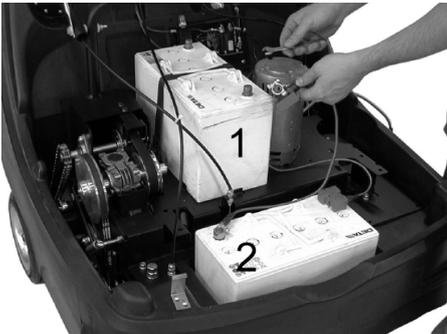

→ Priveržkite prie baterijų jungiamuosius laidus.

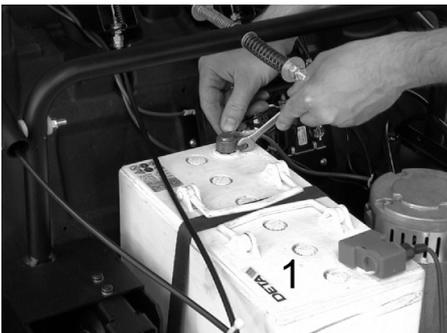

→ Kito kabelio gnybtą prijunkite prie baterijos (1) neigiamo poliaus (-).

Pastaba: baterijos polius ir gnybtus patepkite polių apsaugos priemone.

ATSARGIAI

Prieš naudodami prietaisą, įkraukite maitinimo elementus.

Baterijų įkrovimas

⚠ Pavojus

Sužalojimų pavojus! Naudodami bateriją atkreipkite dėmesį į saugos reikalavimus. Vadovaukitės įkroviklio gamintojo naudojimo instrukcija.

→ Išjunkite prietaisą.

■ KM 85/50 W Bp Adv



→ Nuo baterijų įkroviklio lizdo nuimkite dangtelį.

→ Prijunkite įkroviklio kištuką.

→ Įkiškite tinklo jungiklį ir, jei reikia, įjunkite įkroviklį.

■ KM 85/50 W Bp Pack Adv

→ Atverkite prietaiso gaubtą.

→ Atrama apsaugokite gaubtą nuo kritimo.

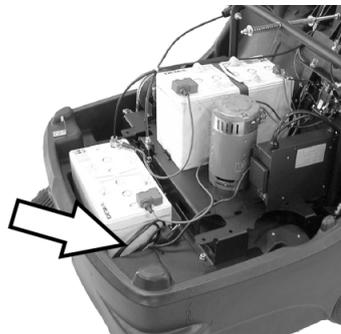

→ Vidinio įkroviklio tinklo kištuką įjunkite į tinklo lizdą.

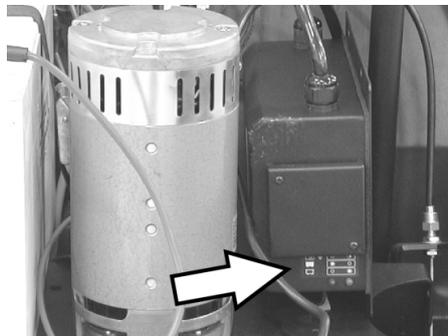

Baterijų įkrovos lygio indikatorius

Baterijos įkraunamos	Kontrolinis indikatorius žiba geltonai
Baterijos įkrautos	Kontrolinis indikatorius žiba žaliai
Gedimas	Kontrolinis indikatorius mirksi geltonai

■ KM 85/50 W Bp

■ KM 85/50 W Bp Pack

→ Atverkite prietaiso gaubtą.

→ Atrama apsaugokite gaubtą nuo kritimo.

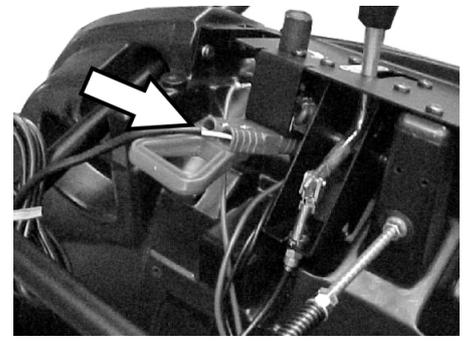

→ Prijunkite įkroviklio kištuką.

→ Įkiškite tinklo jungiklį ir, jei reikia, įjunkite įkroviklį.

Išmontuokite baterijas

→ Atverkite prietaiso gaubtą.

→ Atrama apsaugokite gaubtą nuo kritimo.

→ Kito kabelio gnybtą atjunkite nuo baterijos (1) neigiamo poliaus (-).

→ Priveržkite prie akumuliatoriaus baterijų jungiamuosius laidus.

→ Kito kabelio gnybtą atjunkite nuo baterijos (2) teigiamo poliaus (+).

→ Antrą bateriją išimkite iš baterijos dėžės.

→ Atleiskite lyną (žr. „Baterijų montavimas“).

→ Atlaisvinkite pirmos baterijos laikančiąją juostą.

→ Nuimkite pirmą bateriją nuo variklio laikiklio.

→ Panaudotas baterijas utilizuokite pagal galiojančias nuostatas.

Naudojimo pradžia

Bendrieji nurodymai

→ Pastatykite prietaisą ant lygaus paviršiaus.

→ Išjunkite variklį.

→ Stovėjimo stabdžio fiksavimas.

→ (tik Adv versijos)

Stūmimo rankenos fiksatorių pasukite laikrodžio rodyklės kryptimi, fiksatorius užblokuojamas.

Patikros ir techninės priežiūros darbai

→ Patikrinkite baterijų įkrovos lygį.

→ Patikrinkite šoninį siurblių.

→ Patikrinkite besisukančią šepetį.

→ Išvalykite dulkių filtrą.

→ Ištuštinkite nešvarumų kamerą.

Pastaba: aprašymą žr. skyriuje „Patikra ir techninė priežiūra“.

Naudojimas

Mašinos įjungimas

Pastaba: prietaisą paleiskite tik uždare gaubtą.

→ Atleiskite stovėjimo stabdį.



→ Stūmimo rankenos fiksatorių pasukite laikrodžio rodyklės kryptimi, fiksatorius užblokuojamas.

Prietaisą galima judinti ir be pavaros.

→ Pasukite pagrindinį jungiklį į padėtį „1“.

Pastaba: šepetys ir šoninė šluota sukasi.

Važiavimo režimas

■ KM 85/50 W Bp Adv

■ KM 85/50 W Bp Pack Adv

⚠ PAVOJUS

Tiek pirmyn, tiek ir atgal prietaisas juda vienu greičiu. Todėl norėdami judėti atbulomis, atsargiai traukite atgal stūmimo rankeną.



→ Stūmimo rankenos fiksatorių pasukite prieš laikrodžio rodyklę, fiksatorius atblokuojamas.

Judėjimas į priekį

→ Rankeną paspauskite į priekį.

Važiavimas atgal

→ Patraukite žemyn stūmimo rankeną.

■ KM 85/50 W Bp

■ KM 85/50 W Bp Pack

Judėjimas į priekį

→ Rankeną paspauskite į priekį.

Kliūčių apvažiavimas

Stovinčių kliūčių apvažiavimas iki 30 mm atstumu:

→ Kilstelėkite stambių atliekų sklendę.

→ Važiukite į priekį lėtai ir atsargiai.

Stovinčių kliūčių apvažiavimas daugiau nei 30 mm atstumu:

→ Kliūtis galima apvažiuoti tik naudojant tinkamą platformą.

Valymas

⚠ Pavojus

Sužalojimų pavojus! Jei didelių atliekų sklendė atvira, besisukantis šepetys gali stumti į priekį akmenis ar skaldą. Užtikrinkite, kad nebūtų sužaloti žmonės, gyvūnai ir pažeisti daiktai.

ATSARGIAI

Nevalykite pakuočių, vielų ir panašių daiktų, nes tai gali pažeisti prietaiso mechaninę įrangą.

Pastaba: norėdami pasiekti optimalų valymo rezultatą, pasirinkite tinkamą judėjimo greitį.

Šlavimas pakėlus stambių atliekų sklendę

Pastaba: norėdami sušluoti iki 50 mm aukščio daiktus, pvz., gėrimų skardines, trumpam pakelkite stambių atliekų sklendę. Stambių atliekų sklendės pakėlimas:

→ Patraukite stambių atliekų sklendės pakėlimo rankeną.

Stambių atliekų sklendės nuleidimas:

→ Atleiskite stambių atliekų sklendės pakėlimo rankeną.

Pastaba: optimaliai valoma tik nuleidus iki galo stambių atliekų sklendę.

Šlavimas šonine šluota



→ Atleiskite rankenos fiksatorių. Šoninė šluota nuleidžiama.

Besisukančio šepetio nuleidimas

KM 85/50 W Bp Adv

KM 85/50 W Bp Pack Adv



→ Atleiskite rankenos fiksatorių. Besisukantis šepetys nuleidžiamas.

Sausų grindų šlavimas

Pastaba: dirbdami reguliariai ištuštinkite nešvarumų kamerą.

Pastaba: dirbant reikia reguliariai valyti dulkių filtrą.

Drėgnų arba šlapių grindų šlavimas

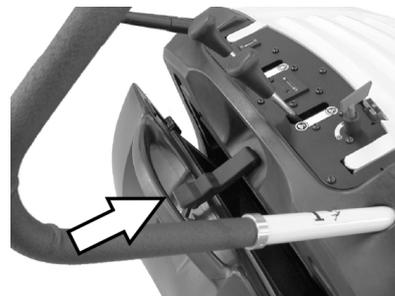

→ Atidarykite nešvarumų kameros pavalkėlį ir palikite jį užkabintą.

Nešvarumų kamera pakyla maždaug 8 cm.

Pastaba: šitaip filtras apsaugomas nuo drėgmės.

Dulkių filtro valymas

→ Filtro valymo rankeną kelis kartus patraukite pirmyn ir atgal.

Dulkių maišelio ištuštinimas

→ Išvalykite dulkių filtrą.

→ Atidarykite nešvarumų kameros pavalkėlį.



→ Pavalkėlį iškabinkite.



→ Ištraukite nešvarumų kamerą.

→ Ištuštinkite nešvarumų kamerą.

→ Įstumkite nešvarumų kamerą.

→ Užkabinkite nešvarumų kameros pavalkėlį.

→ Užveržkite pavalkėlį.

Pastaba: ant nešvarumų kameros įrengti ratukai.

Prietaiso išjungimas

→ Pasukite pagrindinį jungiklį į padėtį „0“.

→ Pagrindinio jungiklio raktą pasukite už padėties „0“ ir ištraukite.

→ Pakelkite šoninę šluotą.

→ (tik Adv versijos)

Pakelkite besisukantį šepetį.

→ Stovėjimo stabdžio fiksavimas.

Transportavimas

⚠ PAVOJUS

Sužalojimų ir pažeidimų pavojus! Transportuojant prietaisą, reikia atsižvelgti į jo svorį.

- Stovėjimo stabdžio fiksavimas.
- Atjunkite baterijos gnybtus.
- Prietaisą prie ratų tvirtinkite pleištais.
- Prietaisą apsaugokite įtemptiamaisiais diržais arba lynais.
- Transportuojant įrenginį transporto priemonėse, jį reikia užfiksuoti pagal galiojančius reglamentus, kad neslystų ir neapvirstų.
- KM 85/50 W Bp Adv
KM 85/50 W Bp Pack Adv
Stūmimo rankenos fiksatorių pasukite laikrodžio rodyklės kryptimi, fiksatorius užblokuojamas.



- 1 Tvirtinimo vieta virš stūmimo rankenos
 - 2 Tvirtinimo vieta po prietaiso gaubtu
- Pastaba:** atkreipkite dėmesį į tvirtinimo varžtų žymes (grandinės simbolius) pagrindiniame rėme.

Laikymas

⚠ PAVOJUS

Sužalojimų ir pažeidimų pavojus! Pastatant laikyti prietaisą, reikia atsižvelgti į prietaiso svorį.

Laikinas prietaiso nenaudojimas

Ilgą laiką nenaudodami valomojo įrenginio, laikykites šių reikalavimų:

- Pastatykite prietaisą ant lygaus paviršiaus.
- Pagrindinio jungiklio raktą pasukite už padėties „0“ ir ištraukite.
- Stovėjimo stabdžio fiksavimas.
- Apsaugokite jį, kad nenuriedėtų.
- KM 85/50 W Bp Adv
KM 85/50 W Bp Pack Adv
Stūmimo rankenos fiksatorių pasukite laikrodžio rodyklės kryptimi, fiksatorius užblokuojamas.
- (tik Adv versijos)
Pakelkite besisukantį šepetį.
- Pakelkite šoninę šluotą.
- Išvalykite valomojo įrenginio išorę ir vidų.
- Prietaisą laikykite saugioje ir sausoje vietoje.
- Atjunkite baterijos gnybtus.
- Įkraukite bateriją, vėliau prikraukite ją kas 2 mėnesius.

Priežiūra ir aptarnavimas

Bendrieji nurodymai

- Remonto darbus gali atlikti tik įgaliota klientų aptarnavimo tarnyba arba šios srities kvalifikuotas, su atitinkamais saugos nurodymais susipažinęs personalas.
- Mobilijų pramoniniam naudojimui skirtų prietaisų sauga turi būti tikrinama pagal VDE (Vokietijos elektrotechnikos asociacija) 0701.

Valymas

ATSARGIAI

Pažeidimo pavojus! Prietaisui plauti nenaudokite vandens žarnos arba aukšto spaudimo vandens srovės (gali įvykti trumpas sujungimas arba kitoks prietaiso pažeidimas).

Prietaiso vidaus valymas

⚠ Pavojus

Sužalojimų pavojus! Naudokite respiratorių ir apsauginius akinius.

- Atverkite prietaiso gaubtą.
- Prietaisą nuvalykite šluoste.
- Nupūskite prietaisą suslėgtu oru.
- Uždarykite prietaiso gaubtą.

Prietaiso išorės valymas

- Prietaisą nuvalykite drėgna, švelniame šarminiame tirpale suvilgyta šluoste.

Pastaba: nenaudokite agresyvių valymo priemonių.

Priežiūros intervalai

Eksploatavimo valandų skaitiklis

KM 85/50 W Bp Adv
KM 85/50 W Bp Pack Adv

Pastaba: eksploatavimo valandų skaitiklis rodo techninės priežiūros laiką.

Naudotojo atliekami techninės priežiūros darbai

Kasdienė priežiūra:

- Patikrinkite ar nenusidėvėję valomasis velenas bei šoninė šluota ir nesusiviję juostos.
 - Patikrinkite, ar veikia visi valdymo elementai.
 - Patikrinkite, kaip veikia visos kontrolinės lemputės.
- Priežiūra kas savaitę:
- Patikrinkite pavaros mechanizmo diržų ir grandinės įtempimą, nusidėvėjimą ir veikimą.
 - Patikrinti, ar pakankamai lengvai juda trosai ir judančios dalys.
 - Patikrinkite dulkių filtro tarpines juostas.
 - Patikrinkite, kaip veikia filtro valymo sistema.
 - Patikrinkite ar tinkamai nustatytos ir nenusidėvėję trapinės juostos šlavimo srityje.
 - Patikrinkite besisukančio šepetio šlavimo plotą.

→ Patikrinkite, ar tinkamai veikia besisukantis šepetys ir šoninė šluota.

→ Išvalykite dulkių filtrą.

Pastaba: aprašymą žr. skyriuje „Techninės priežiūros darbai“.

Pastaba: visus techninės priežiūros darbus turi atlikti kliento įgalioti kvalifikuoti specialistai. Prašome bet kada kreiptis į firmos „Kärcher“ atstovus.

Klientų aptarnavimo tarnybos atliekami techninės priežiūros darbai

Techninės priežiūros darbai po 5 eksploatavimo valandų:

→ Atlikite pirmąją patikrą.

Techninės priežiūros darbai kas 50 eksploatavimo valandų

Techninės priežiūros darbai kas 100 eksploatavimo valandų

Techninės priežiūros darbai kas 500 eksploatavimo valandų

Pastaba: garantija suteikiama tik tais atvejais, kai garantijos teikimo laikotarpiu visus techninės priežiūros darbus pagal techninės priežiūros žurnalą atlieka įgaliota „Kärcher“ klientų aptarnavimo tarnyba.

Aptarnavimo darbai

Pasiruošimas:

- Pastatykite prietaisą ant lygaus paviršiaus.
- Pagrindinio jungiklio raktą pasukite už padėties „0“ ir ištraukite.
- Stovėjimo stabdžio fiksavimas.
- KM 85/50 W Bp Adv
KM 85/50 W Bp Pack Adv
Stūmimo rankenos fiksatorių pasukite laikrodžio rodyklės kryptimi, fiksatorius užblokuojamas.

Bendrieji saugos reikalavimai

⚠ PAVOJUS

Sužalojimų pavojus!

Išjungus variklis visiškai sustoja praėjus maždaug 3–4 sekundėms. Tuo metu būkite toliau nuo pavaros mechanizmo.

- Dirbdami prie elektrinės įrangos ištraukite baterijos kištuką arba atjunkite bateriją.
- Prieš atlikdami įrenginio valymo ir techninės priežiūros darbus, keisdami dalis arba atlikdami kitų įrenginio funkcijų nustatymus, išjunkite įrenginį, ištraukite pagrindinio jungiklio raktą ir ištraukite baterijos kištuką arba atjunkite akumuliatoriaus bateriją.

Baterijų įkrovos lygio tikrinimas

→ Pasukite pagrindinį jungiklį į padėtį „1“.

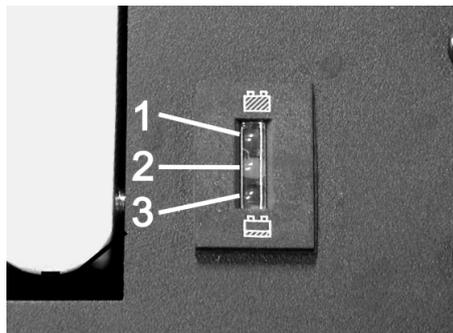

- 1 Žalia: baterijos įkrautos
- 2 Geltona: galima naudoti dar maždaug 5-10 minučių
- 3 Raudona: prietaisas išsijungia, įkraukite baterijas

Besisukančio šepetėlio tikrinimas

→ Stovėjimo stabdžio fiksavimas.

→ Išimkite dulkių maišelį.



→ Pašalinkite valomojo veleno juostas arba virves.

Valomojo veleno keitimas

Keisti šepetį reikia, kai dėl nusidėvėjusių šepetėlių šerių akivaizdžiai suprastėja darbo rezultatai.

- KM 85/50 W Bp Adv
KM 85/50 W Bp Pack Adv
Stūmimo rankenos fiksatorių pasukite prieš laikrodžio rodyklę, fiksatorius atblokuojamas.
- Išimkite dulkių maišelį.
- Palenkite prietaisą atgal ant stūmimo rankenos.

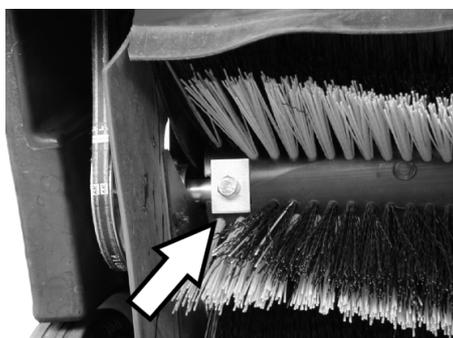

→ Išsukite tvirtinamuosius varžtus kairėje ir dešinėje.

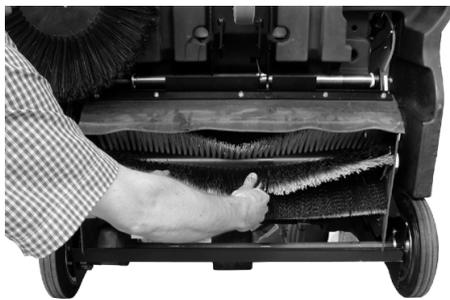

→ Besisukančią šepetį išimkite žemyn.

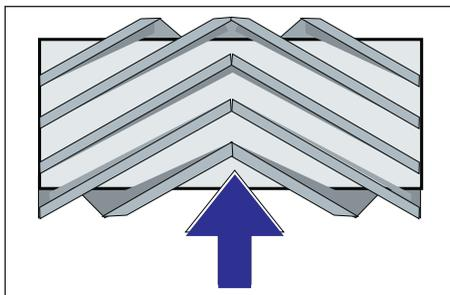

Besisukančio šepetėlio įdėjimas judėjimo kryptimi

→ Įdėkite naują besisukančią šepetį ir pritvirtinkite jį.

Pastaba: Įdėdami naują šepetį, atsižvelkite į šerių padėtį.

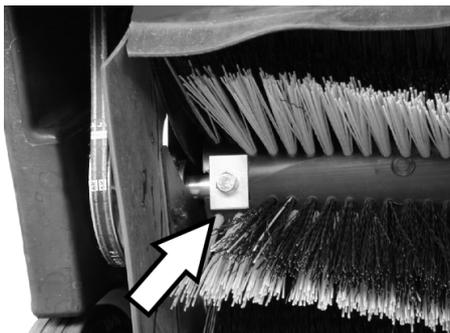

Taip pat atsižvelkite į lygiakampių prispaudžiamųjų plokštelių padėtį. Jos turi uždengti besisukančią šepetį viršuje ir apačioje.

Pastaba: sumontavę naują besisukančią šepetį, iš naujo nustatykite šlavimo plotą.

Besisukančio šepetėlio šlavimo pločio tikrinimas ir nustatymas

- Pakelkite šluojamosios mašinos priekį, užvežkite ją ant lygaus grindinio, stipriai padengto dulkelėmis arba kreida.
- Stovėjimo stabdžio fiksavimas.
- Įjunkite besisukančią šepetį maždaug 15-30 sekundžių.
- Pakelkite šluojamosios mašinos priekį ir pavežkite ją į šoną.

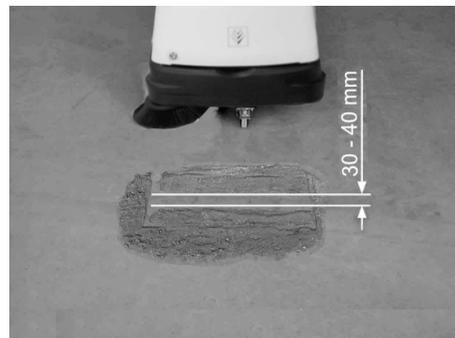

Šlavimo plotas yra tolygaus lygiakampio formos, kurio plotis yra 30-40 mm.

■ Šlavimo pločio nustatymas:

KM 85/50 W Bp Adv

KM 85/50 W Bp Pack Adv

Pastaba: jei šlavimo plotas per mažas, lynas, nuleidus besisukančią šepetį, įsitempia, iš naujo nustatykite lyną.



→ Lynu nustatykite šlavimo plotą.

→ Patikrinkite šlavimo plotą.

■ Šlavimo pločio nustatymas:

KM 85/50 W Bp

KM 85/50 W Bp Pack



1 Regulatorius

→ Regulatoriaus sukimas:

- laikrodžio rodyklės kryptimi: šlavimo plotas sumažinamas
 - prieš laikrodžio rodyklę: šlavimo plotas didinamas
- Patikrinkite šlavimo plotą.

Šoninės šluotos keitimas

Keisti šepetį reikia, kai dėl nusidėvėjusių šepetio šerių akivaizdžiai suprastėja darbo rezultatai.

- KM 85/50 W Bp Adv
KM 85/50 W Bp Pack Adv
Stūmimo rankenos fikساتorių pasukite prieš laikrodžio rodyklę, fikساتorius atblokuojamas.
- Išimkite dulkių maišelį.
- Palenkite prietaisą atgal ant stūmimo rankenos.



- Išsukite 3 varžtus apatinėje šoninės šluotos dalyje.
- Nuimkite šoninę šluotą.
- Naują šoninę šluotą įkiškite į jungtį ir tvirtai užveržkite.
- Palenkite prietaisą į priekį.

Šoninės šluotos nuleidimo nustatymas
Nustatyti šepetį iš naujo reikia, kai dėl nusidėvėjusių šepetio šerių akivaizdžiai suprastėja darbo rezultatai.

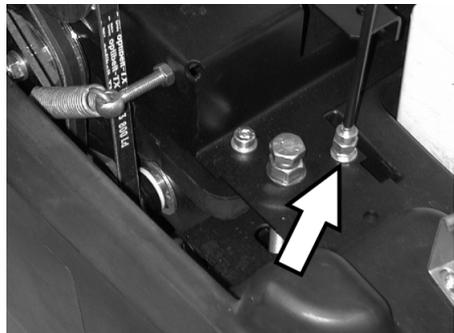

- Atsukite antveržlę.
- Nustatykite reguliuojamąjį varžtą.
- Tvirtai užveržkite antveržlę.

Stambių atliekų sklendės pakėlimo nustatymas

- Perstatyti reikia, jei stambių atliekų sklendės negalima pakankamai pakelti.
- Jei valymo rezultatai prastėja, pavyzdžiui, priekinės dalies nusidėvėjimo, šiek tiek atleiskite lyną.

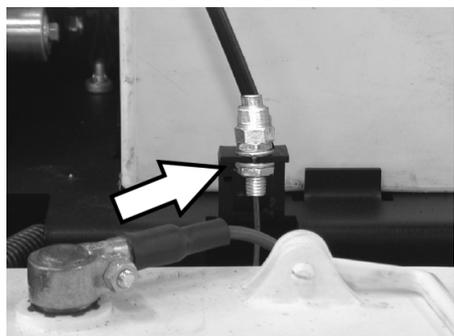

- Atsukite antveržlę.
- Nustatykite reguliuojamąjį varžtą.
- Tvirtai užveržkite antveržlę.

Tarpinių juostų nustatymas ir keitimas

Jei dėl tarpinių juostų nusidėvėjimo suprastėja valymo rezultatai, tarpinės juostos turi būti nustatytas iš naujo arba pakeistos.

- KM 85/50 W Bp Adv
KM 85/50 W Bp Pack Adv
Stūmimo rankenos fikساتorių pasukite prieš laikrodžio rodyklę, fikساتorius atblokuojamas.
- Išimkite dulkių maišelį.
- Palenkite prietaisą atgal ant stūmimo rankenos.

■ Priekinė tarpinė juosta



- Atleiskite tarpinės juostos fikساتorių.

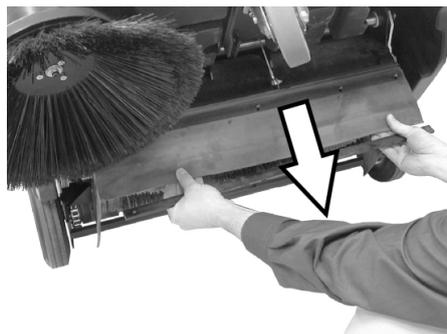

- Stumdami tarpinę juostą išilginėse angose, patraukite ją žemyn.
- Priveržkite tarpinės juostos tvirtinamuosius varžtus.
- Nustatykite prietaisą ir truputį pastumkite į priekį.

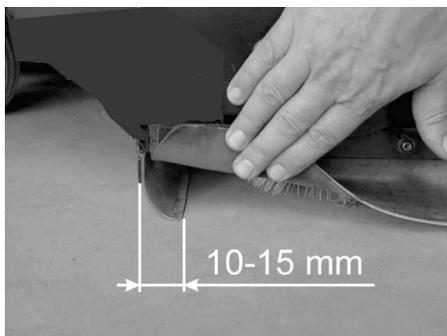

- Tarpinės juostos apatinę padėtį nustatykite taip, kad ji būtų maždaug 10-15 mm išsikišusi atgal.

Pastaba: jei reguliavimo sritis yra nebepakankama, tarpinė juosta yra nusidėvėjusi ir turi būti pakeista.

■ Galinė tarpinė juosta

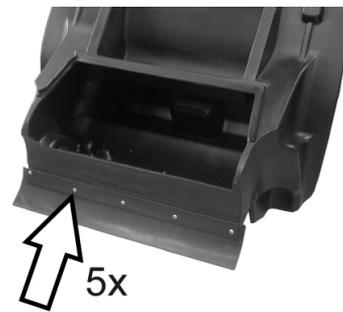

- Išimkite dulkių maišelį.
- Atleiskite tarpinės juostos fikساتorių.
- Pakeiskite tarpinę juostą.
- Priveržkite tarpinės juostos tvirtinamuosius varžtus.

■ Šoninės tarpinės juostos

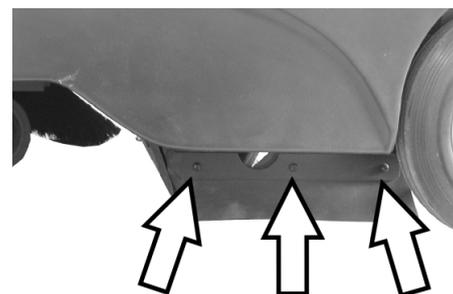

- Atleiskite tarpinės juostos fikساتorių.
- Pakeiskite tarpinę juostą.
- Priskirkite naują tarpinę juostą, tačiau tvirtai neužveržkite.
- Norėdami nustatyti apatinę dalį, pastumkite pagrindą maždaug 1 - 2 mm storu.
- Nustatykite tarpinę juostą.
- Priveržkite tarpinės juostos tvirtinamuosius varžtus.

Dulkių filtro keitimas

⚠ JSPĖJIMAS

Prieš keisdami dulkių filtrą, ištuštinkite nešvarumų kamerą. Dirbdami su filtravimo įranga, naudokite respiratorių. Laikykitės saugos reikalavimų dėl smulkiųjų dalelių.

- Stovėjimo stabdžio fiksavimas.
- Išimkite dulkių maišelį.



- Pašalinkite virpintuvo strypo apsauginį kaištį.
- Ištraukite strypą.

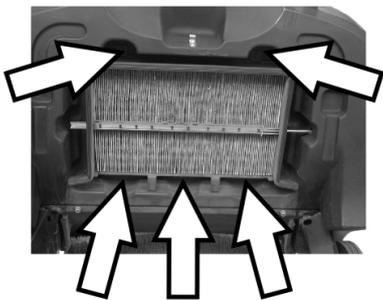

→ Išsukite varžtus.



- Pašalinkite skardos rėmą.
- Pakeiskite dulkių filtrą.

Pastaba: montuodami naują filtrą, užtikrinkite, kad nebūtų pažeistos jo klostės.

Saugiklio keitimas/automatinio jungiklio atstatymas

KM 85/50 W Bp Adv
KM 85/50 W Bp Pack Adv

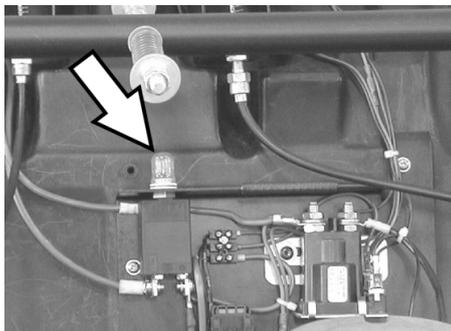

Atstatykite automatinį jungiklį F1:

- Paspauskite mygtuką.

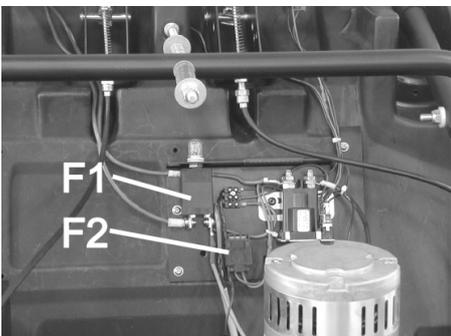

F1	Aprovos grandinės saugiklis, automatinis jungiklis (50 A)
F2	Valdymo grandinės saugiklis, lydisis saugiklis (3 A)

- Atsuktuvu nuimkite dangtelį.
- Pakeiskite pažeistus saugiklius.
- Pritvirtinkite dangtelį.

Pastaba: automatinis jungiklis turi būti paspaustas.

KM 85/50 W Bp KM 85/50 W Bp Pack

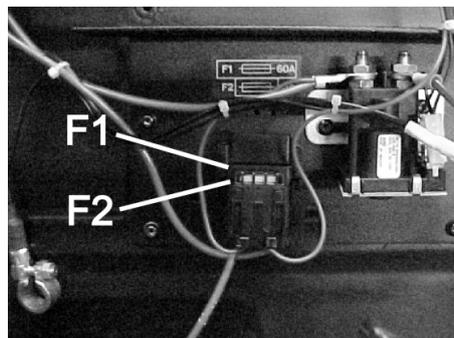

F1	aprovos grandinės saugiklis, lydisis saugiklis (60 A)
F2	Valdymo grandinės saugiklis, lydisis saugiklis (3 A)

- Atsuktuvu nuimkite dangtelį.
- Pakeiskite pažeistus saugiklius.
- Pritvirtinkite dangtelį.

Dalys

	Užsakymo Nr.
Šoninė šluota Su įprastiniais šeriais vidaus ir išorės paviršiams.	6.906-132.0
Minkšta šoninė šluota Skirta smulkiosioms dalelėms ant vidaus paviršių, atspari drėgmei.	6.905-626.0
Kieta šoninė šluota Skirta įsisenėjusiems nešvarumams ant išorės paviršių, atspari drėgmei.	6.905-625.0
Įprastinis besisukantis šepetys KM 85/50 W Bp KM 85/50 W Bp Pack Atsparus nusidėvimui ir drėgmei. Su universaliais šeriais vidaus ir išorės paviršiams.	6.906-509.0
Profesionalus besisukantis šepetys KM 85/50 W Bp Adv KM 85/50 W Bp Pack Adv Skirtas naudoti profesionaliai, ypač atsparus nusidėvimui.	6.906-508.0
Dulkių filtras Bent kartą per metus pakeiskite plokščiąjį klostuotą filtrą. Atsparus drėgmei, plaunamas. Filto veiksmingumas > 99,9%, atitinka BIA ZH 1/487 C kategoriją.	5.731-585.0

Rekomenduojamos baterijos

12 V

* įrenginiui reikalingos 2 baterijos

KM 85/50 W Bp Pack Adv	Užsakymo Nr.
Neaptauojama baterija 105 Ah	6.654-141.0

KM 85/50 W Bp Adv	Užsakymo Nr.
Neaptauojama baterija 76 Ah	6.654-301.0

KM 85/50 W Bp Pack	Užsakymo Nr.
80 Ah, neaptauojamos	6.654-048.0

Rekomenduojami įkrovikliai

24 V

	Užsakymo Nr.
KM 85/50 W Bp Pack Adv	6.654-140.0
KM 85/50 W Bp Adv	6.654-102.0
KM 85/50 W Bp Pack	6.654-067.0

Pagalba gedimų atveju

Gedimas	Šalinimas
Prietaisas neįsijungia	Baterijų įkrovimas
	Patikrinkite saugiklius, jei reikia, paspauskite automatinį jungiklį arba pakeiskite saugiklį.
	Kreipkitės į „Kärcher“ klientų aptarnavimo tarnybą
Variklis veikia, tačiau mašina nevažiuoja	Diržų ir grandinių tikrinimas
	Adv versija: atblokuokite stūmimo rankenos fiksatorių
	Kreipkitės į „Kärcher“ klientų aptarnavimo tarnybą
Važiuodamas į įkalnę, prietaisas sustoja	Pasirinkite kelią su žemesne įkalne
	Kreipkitės į „Kärcher“ klientų aptarnavimo tarnybą
Prietaisas valo netinkamai	Patikrinkite, ar nesusidėvėję valomasis velenas ir šoninė šluota ir, jei reikia, pakeiskite.
	Patikrinkite, ar pakankamai įtemptas ir tinkamai veikia diržas, jei reikia, pakeiskite jį.
	Perstatykite šlavimo plotą
	Pakeiskite besisukančią šepetį
	Kreipkitės į „Kärcher“ klientų aptarnavimo tarnybą
Prietaisas dulkéja	Patikrinkite ir išvalykite arba pakeiskite dulkių filtrą
	Ištuštinkite dulkių maišelį
	Pakeiskite nešvarumų kameros tarpiklį
	Patikrinkite, ar nenusidėvėję tarpinės juostos, jei reikia, nustatykite arba pakeiskite.
Blogai valomi pakraščiai	Papildomai nustatykite šoninės šluotos nuleidimą
	Pakeiskite šoninę šluotą
	Kreipkitės į „Kärcher“ klientų aptarnavimo tarnybą
Neveikia šoninės šluotos pakėlimo sistema	Patikrinkite šoninės šluotos pakėlimo sistemos lyną
	Kreipkitės į „Kärcher“ klientų aptarnavimo tarnybą
KM 85/50 W Bp Pack Adv Mirksi baterijų įkroviklio geltona kontrolinė lemputė	Žr. įkroviklio naudojimo instrukciją
	Kreipkitės į „Kärcher“ klientų aptarnavimo tarnybą

EB atitikties deklaracija

Šiuo pareiškiamu, kad toliau aprašyto aparato brėžiniai ir konstrukcija bei mūsų į rinką išleistas modelis atitinka pagrindinius EB direktyvų saugumo ir sveikatos apsaugos reikalavimus. Jei mašinos modelis keičiamas su mumis nepasitarus, ši deklaracija nebegalioja.

Gaminys: Siurbiamasis įrenginys
Tipas: 1.351-xxx

Specialios EB direktyvos:
2006/42/EB (+2009/127/EB)
2004/108/EB
2000/14/EB

Taikomi darnieji standartai:

EN 60335-1
EN 60335-2-29: 2004+A2: 2010
EN 60335-2-72
EN 55014-1: 2006+A1: 2009+A2: 2011
EN 55014-2: 1997+A1: 2001+A2: 2008
EN 61000-3-2: 2006+A1: 2009+A2: 2009
EN 61000-3-3: 2013
EN 62233: 2008

Taikyta atitikties vertinimo procedūra:

2000/14/EB: V priedas

Garso galios lygis dB(A)

Išmatuotas: 82

Garantuotas: 83

Pasirašantys asmenys yra įgaliojami pardavėjų vadovybės.

H. Jenner
CEO

S. Reiser
Head of Approval

Dokumentaciją tvarkyti įgaliojamas asmuo:
S. Reiser

Alfred Kärcher GmbH & Co. KG
Alfred-Kärcher-Str. 28 - 40
71364 Winnenden (Germany)
Tel.: +49 7195 14-0
Faksas: +49 7195 14-2212

Winnenden, 2012/04/01

Garantija

Kiekvienoje šalyje galioja mūsų įgaliotų pardavėjų nustatytos garantijos sąlygos. Galimus prietaiso gedimus garantijos galiojimo laikotarpiu pašalinsime nemokamai, jei tokių gedimų priežastis buvo netinkamos medžiagos ar gamybos defektai. Dėl garantinių gedimų šalinimo kreipkitės į savo pardavėją arba artimiausią klientų aptarnavimo tarnybą pateikdami pirkimą patvirtinantį kasos kvitą.

Techniniai duomenys

		KM 85/50 W Bp 1.351-107.0	KM 85/50 W Bp Adv 1.351-108.0	KM 85/50 W Bp Pack 1.351-114.0	KM 85/50 W Bp Pack Adv 1.351-115.0
Mašinos duomenys					
Ilgis x plotis x aukštis	mm	1355 x 910 x 1155	1355 x 910 x 1155	1355 x 910 x 1155	1355 x 910 x 1155
Svoris	kg	115	115	175	195
Judėjimo ir šlavimo greitis	km/h	4,5	4,5	4,5	4,5
Važiavimo posvyris (maks.)	%	2	2 (15 su papildomais stabdžiais 2.640-301.0)	2	2 (15 su papildomais stabdžiais 2.640-301.0)
Valomojo veleno skersmuo	mm	250	250	250	250
Šoninės šluotos skersmuo	mm	410	410	410	410
Didžiausias plotas	m ² /h	3825	3825	3825	3825
Darbinė pusė be šoninės šluotos	mm	610	610	610	610
Darbinė pusė su šonine šluota	mm	850	850	850	850
Nešvarumų kameros talpa	l	50	50	50	50
Apsauga nuo purškiamo vandens	--	IPX 3	IPX 3	IPX 3	IPX 3
Variklis					
Tipas	--	Nuolatinės srovės nuotolinis magnetinis variklis	Nuolatinės srovės nuotolinis magnetinis variklis	Nuolatinės srovės nuotolinis magnetinis variklis	Nuolatinės srovės nuotolinis magnetinis variklis
Įtampa	V	24	24	24	24
Nominalioji galia	W	750	750	750	750
Apsukų kiekis	1/min	2600	2600	2600	2600
Baterijos					
Tipas	--	--	--	2x 12 V, neaptarnaujamos	2x 12 V, neaptarnaujamos
Talpa	Ah	--	--	80	100
Darbo trukmė po kelių įkrovimų	h	ca. 2,7	ca. 2,7	ca. 2,7	ca. 2,7
Filtravimo ir siurbimo sistema					
Smulkių nešvarumų filtro plotas	m ²	2,3	2,3	2,3	2,3
Naudojimo kategorija Sveikatai nepavojingų dulkių filtras	--	L	L	L	L
Siurbimo sistemos nominalusis subatmosferinis slėgis	mbar	4	4	4	4
Siurbimo sistemos nominalioji siurbimo apimtis	l/s	45	45	45	45
Aplinkos sąlygos					
Temperatūra	°C	nuo -5 iki +40	nuo -5 iki +40	nuo -5 iki +40	nuo -5 iki +40
Oro drėgmė, nesvarbi	%	0 - 90	0 - 90	0 - 90	0 - 90
Nustatytos vertės pagal EN 60335-2-72					
Keliamas triukšmas					
Garso slėgio lygis L _{pA}	dB(A)	66	66	66	66
Neapibrėžtis K _{pA}	dB(A)	1	1	1	1
Garantuotas triukšmo lygis L _{WA} + neapibrėžtis K _{WA}	dB(A)	83	83	83	83
Mašinos vibracija					
Delno/rankos vibracijos poveikis	m/s ²	<2,5	<2,5	<2,5	<2,5
Nesaugumas K	m/s ²	0,2	0,2	0,2	0,2



Перед першим застосуванням вашого пристрою прочитайте цю оригінальну інструкцію з експлуатації, після цього дійте відповідно неї та збережіть її для подальшого користування або для наступного власника. Перед першим використанням на виробництві обов'язково прочитайте вказівки з техніки безпеки № 5.956-250.

Перелік

Правила безпеки	UK	..	1
Загальні вказівки	UK	..	1
Знаки у посібнику	UK	..	2
Призначення	UK	..	2
Правильне застосування	UK	..	2
Підходящі поверхні	UK	..	2
Захист навколишнього середовища	UK	..	2
Елементи управління і функціональні вузли	UK	..	3
Панель управління	UK	..	3
Головний вимикач	UK	..	3
Кольорове маркування	UK	..	3
Відкрити кришку пристрою	UK	..	4
Закрити кришку пристрою	UK	..	4
Перед початком роботи	UK	..	4
Вивантаження приладу	UK	..	4
Установити вал, що підмітає	UK	..	4
Акумулятори	UK	..	4
Введення в експлуатацію	UK	..	5
Загальні вказівки	UK	..	5
Перевірка і технічне обслуговування	UK	..	6
Експлуатація	UK	..	6
Запустити пристрій	UK	..	6
Пересування на приладі	UK	..	6
Підмітання	UK	..	6
Очистити фільтр для пилу	UK	..	6
Спорожнити резервуар для сміття	UK	..	7
Вимкнути пристрій	UK	..	7
Транспортування	UK	..	7
Зберігання	UK	..	7
Догляд та технічне обслуговування	UK	..	7
Загальні вказівки	UK	..	7
Чищення	UK	..	7
Періодичність технічного обслуговування	UK	..	7
Профілактичні роботи	UK	..	8
Акcesуари	UK	..	11
Рекомендовані акумулятори	UK	..	11
Рекомендовані зарядні пристрої	UK	..	11
Допомога у випадку неполадок	UK	..	12
Заява при відповідності Європейського співтовариства	UK	..	12
Гарантія	UK	..	12
Технічні характеристики	UK	..	13

Правила безпеки

Загальні вказівки

Якщо при розпакуванні були виявлені пошкодження від транспортування, негайно сповістіть про це магазин, де ви купили прилад.

- Нанесені на пристрій попереджувальні знаки та таблички дають важливі вказівки для безпечної експлуатації пристрою.
- Разом із вказівками в цій інструкції для експлуатації слід враховувати загальні правила техніки безпеки та норми для попередження нещасних випадків законодавчих органів.

Режим руху

⚠ **Обережно!**

Небезпека травмування!

Небезпека перекидання приладу на занадто крутих схилах.

Небезпека перекидання приладу при великому бічному крені.

➔ КМ 85/50 W Vp

КМ 85/50 W Vp Pack

У напрямку руху допускається їзда апарата по схилах до 2%.

У напрямках, поперечних до напрямку руху, допускається пересування апарата тільки по схилах до макс. 2%.

➔ КМ 85/50 W Vp Adv

КМ 85/50 W Vp Pack Adv

У напрямку руху допускається їзда апарата по схилах до 15%.

У напрямках, поперечних до напрямку руху, допускається пересування апарата тільки по схилах до макс. 2%.

Небезпека перекидання на нестабільному ґрунті.

➔ *Дозволяється переміщати прилад тільки на міцній підставці.*

- Також слід дотримуватися всіх правил і норм стосовно транспортних засобів.

- Користувач повинен використовувати пристрій у відповідності до інструкції. При русі він повинен враховувати умови місцевості, під час роботи з пристроєм звертати увагу на третій осіб, особливо на дітей.

- Пристрій має використовуватися особами, що пройшли інструктаж щодо його використання або підтвердили свої здібності для обслуговування пристрою, а також уповноважені використовувати його.
- Забороняється експлуатація пристрою дітьми або підлітками.

➔ Щоб уникнути несанкціонованого використання пристрою слід виймати ключ головного вимикача.

- ➔ Забороняється залишати без догляду пристрій із працюючим двигуном. Обслуговуючому персоналу дозволяється залишати пристрій тільки після того, як двигун буде зупинений, пристрій захищений від випадкового переміщення та поставлений на стоянкове гальмо, а ключ головного вимикача вийнятий.

Пристрої, що працюють від акумулятора

Вказівка: Право на гарантійне обслуговування зберігається тільки у випадку використання акумуляторів і зарядних пристроїв, що рекомендує фірма Kärcher.

- Слід обов'язково дотримуватися інструкції по експлуатації від виробника акумулятора й зарядного пристрою. Дотримуйтесь вказівок законодавства по обігу з акумуляторами.
- Ніколи не залишайте розряджений акумулятор і якомога швидше знову зарядіть його.
- Підтримуйте акумулятори завжди в чистому й сухому стані щоб уникнути витоків струму. Захищати від влучення бруду, наприклад, металевого пилу.
- Не класти інструменти або подібні предмети на акумулятор. Небезпека короткого замикання й вибуху.
- У жодному разі не орудувати з вогнем, іскрити або курити поблизу акумулятора або в акумуляторній. Небезпека вибуху.
- Не доторкатися до гарячих вузлів, наприклад, до приводного двигуна (небезпека опіку)
- Будьте обережні при роботі з акумуляторним електролітом. Дотримуйте відповідних правил техніки безпеки!
- Використані акумулятори варто утилізувати, відповідно до Директиви ЄС 91/ 157 EWG, без шкоди для навколишнього середовища.

Обладнання та запасні частини

- Можна використовувати лише те обладнання та запасні частини, що дозволені для використання виробником. Оригінальне обладнання та оригінальні запасні частини є гарантією того, що пристрій буде працювати безпечно та справно.
- Асортимент запасних частин, що часто необхідні, можна знайти в кінці інструкції по експлуатації.
- Подальша інформація по запасним частинам є на сайті www.kaercher.com в розділі Сервіс.

Знаки у посібнику

⚠ НЕБЕЗПЕКА

Запобігає про небезпеку, яка безпосередньо загрожує та призводить до тяжких травм чи смерті.

⚠ ПОПЕРЕДЖЕННЯ

Запобігає про потенційно можливу небезпечну ситуацію, що може призвести до тяжких травм чи смерті.

ОБЕРЕЖНО

Вказівка відносно потенційно можливої небезпечної ситуації, що може призвести до легких травм чи спричинити матеріальні збитки.

Призначення

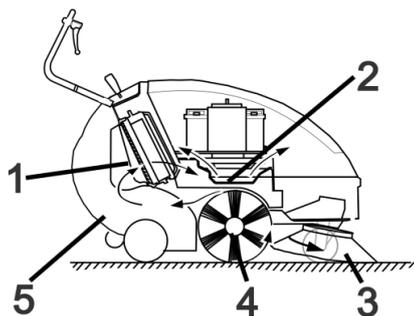

Машина, що підмітає, працює за принципом накидання.

- Бічна щітка (3) підмітає кути й краї поверхні що підмітається, і доставляє сміття в зону роботи вала, що підмітає.
- Обертювальний вал, що підмітає (4) направляє сміття прямо в резервуар для збору сміття.
- Пил, піднятий у резервуарі, відділяється пиловим фільтром (1), а відфільтроване чисте повітря висмоктується усмоктувальним вентилятором.

Правильне застосування

Використовуйте цю підмітальну машину тільки згідно з інструкцією по експлуатації.

- ➔ Перед використанням перевірте належний стан та безпеку пристрою та обладнання. Якщо обладнання знаходиться у небездоганному стані, його не можна використовувати.
- Ця сміттєзбиральна машина призначена для підмітання забруднених поверхонь у приміщенні й на вулиці.
- Прилад не призначений для чищення громадських шляхів сполучення.
- Забороняється експлуатація пристрою для збору шкідливого для здоров'я пилу.
- Забороняється вносити зміни в прилад.
- Забороняється підбирання/всмоктування вибухонебезпечних рідин, горючих газів, а також нерозведених кислот та розчинників! Це стосується бензину, розріджувачів фарби та мазуту, які можуть створювати вибухонебезпечні гази або суміші, змішуючись зі всмоктуваним повітрям, а також ацетону, нерозведених кислот та розчинників, оскільки вони пошкоджують матеріали пристрою.
- Не допускати підмітання/всмоктування палаючих або тліючих предметів.
- Пристрій призначений тільки для роботи на поверхнях, зазначених у даному посібнику з експлуатації.
- Прилад може пересуватися тільки по поверхнях, допущених для використання підмітальних машин керівництвом підприємства або їхнім представником.
- Забороняється його зберігання у небезпечних місцях. Заборонено використовувати пристрій у вибухонебезпечних приміщеннях.
- Як загальне правило діє наступне: не допускати зіткнення приладу з легкозаймистими речовинами (небезпека вибуху/пожежі).

Підходящі поверхні

- Асфальт
- Промислові підлоги
- Суцільна (наливна) підлога
- Бетон
- Брущатка

Захист навколишнього середовища



Матеріали упаковки піддаються переробці для повторного використання. Будь ласка, не викидайте пакувальні матеріали разом із домашнім сміттям, віддайте їх для на переробку.



Старі пристрої містять цінні матеріали, що можуть використовуватися повторно. Батареї та акумулятори містять речовини, які не повинні потрапляти у довкілля. Утилізуйте, будь ласка, старі пристрої, батареї та акумулятори через відповідні системи збору відходів.

Інструкції із застосування компонентів (REACH)

Актуальні відомості про компоненти наведені на веб-вузлі за адресою: www.kaercher.com/REACH

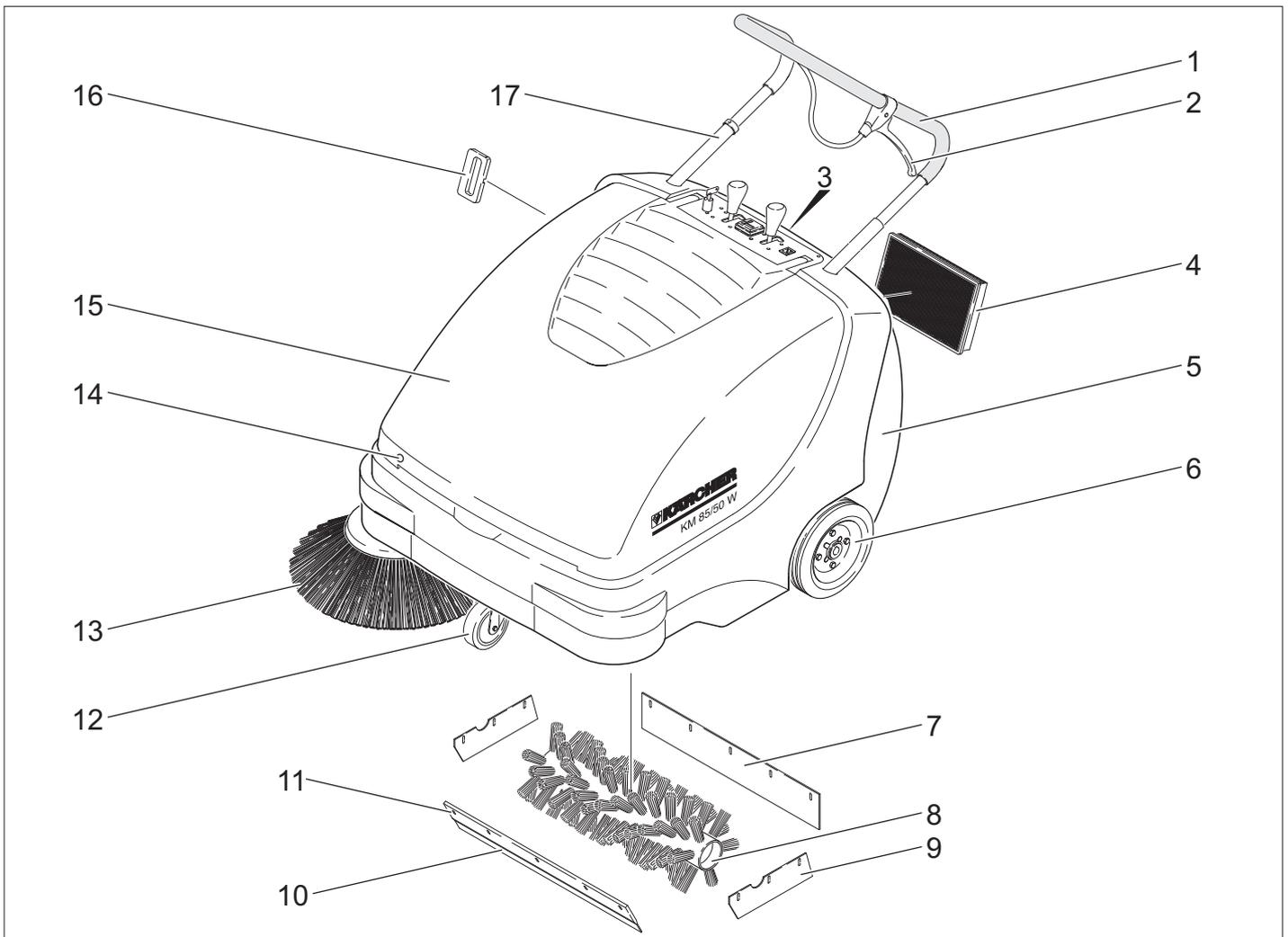

- 1 Тягова ручка
- 2 Важіль для підйому й опускання клапана для великих часток бруду
- 3 Запор резервуару для сміття
- 4 Пиловий фільтр
- 5 Резервуар для збору сміття
- 6 Провідні шестірні
- 7 Задня ущільнювальна планка
- 8 Вал, що підмітає
- 9 Бічна ущільнювальна планка
- 10 Передня ущільнювальна планка
- 11 Заслінка для великих часток бруду
- 12 Рульова стійка і гальма зі стопорним пристроєм
- 13 Бічна щітка
- 14 Ковпачок
- 15 Кришка пристрою
- 16 Чищення фільтра для пилового фільтра
- 17 Блокування провідної дуги KM 85/50 W Bp Adv
KM 85/50 W Bp Pack Adv

Панель управління

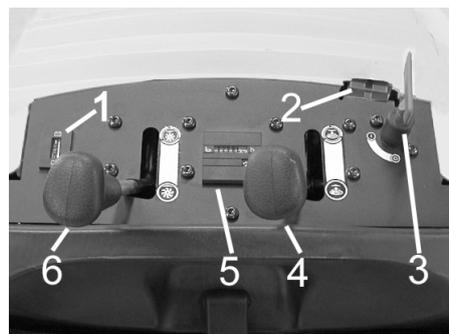

- 1 Індикатор заряду акумуляторів
- 2 Гніздо зарядження акумуляторів KM 85/50 W Bp
KM 85/50 W Bp Adv
- 3 Головний вимикач
- 4 Підйом/опускання бічних щіток
- 5 Лічильник робочих годин KM 85/50 W Bp Adv
KM 85/50 W Bp Pack Adv
- 6 Підйом/опускання вала, що підмітає KM 85/50 W Bp Adv
KM 85/50 W Bp Pack Adv

Головний вимикач

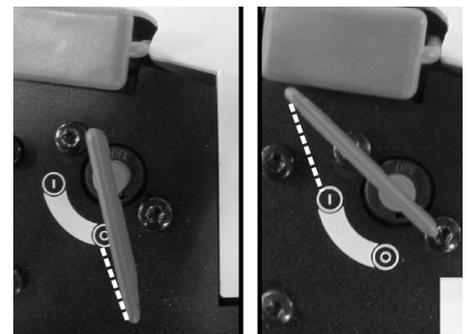

0	Виключити двигун
1	Увімкнути двигун

Вийняти ключ

Повернути ключ головного вимикача в положення "0" і вийняти

Кольорове маркування

- Органи управління для процесу чищення є жовтими.
- Органи управління для технічного обслуговування та сервісу є світло-сірими.

Відкрити кришку пристрою

Вказівка: Кришка пристрою фіксується ключем головного вимикача. Ключ можна виймати тільки при замкненій кришці пристрою.

- Вставити ключ головного вимикача в замок капота й повернути на 180°
- Відкрити кришку пристрою.

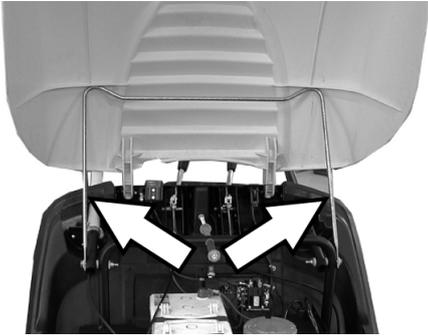

- Закріпити кришку пристрою опорою кришки для запобігання закривання

Закрити кришку пристрою

- Зняти опору кришки.
- Закрити кришку пристрою.
- Закрити кришку пристрою ключем головного вимикача.

Перед початком роботи

Вивантаження приладу

⚠ НЕБЕЗПЕКА

Небезпека отримання травм та ушкоджень! Для вивантаження пристрою не допускається використання навантажувачів. Для вивантаження приладу слід виконати наступне:

- Розрізати пакувальну стрічку з поліетилену і зняти упаковку.
- Видалити дерев'яні колодки, що служать для збереження коліс, і рукою підняти пристрій з піддона.

Установити вал, що підмітає

- KM 85/50 W Bp Adv
KM 85/50 W Bp Pack Adv
Повернути блокування провідної дуги проти годинникової стрілки, блокування відключене.
- Спорожнити резервуар для сміття.
- Перекинути пристрій долілиць на провідну дугу



- Надягти бічну щітку на загарбний пристрій і міцно затягти.
- Перекинути апарат уперед.

Акумулятори

Вказівки з техніки безпеки щодо акумуляторів

При роботі з акумуляторами слід дотримуватися наступних попереджувальних вказівок:

	Дотримуватися вказівок на акумуляторі, в інструкції з користування та у посібнику з експлуатації пристрою!
	Носити захист для очей!
	Не допускати дітей до електроліту та акумуляторів!
	Небезпека вибуху!
	Забороняється розведення відкритого вогню, іскріння, створення відкритих джерел світла та паління!
	Небезпека хімічних опіків!
	Перша допомога!
	Попереджувальне маркування!
	Утилізація!
	Не викидати акумулятор у контейнер для сміття!

⚠ Обережно!

Небезпека вибуху! Не класти інструменти або подібні предмети на акумулятор, тобто на виводи полюсів, і на з'єднувальні елементи.

⚠ Обережно!

Небезпека травмування! Ніколи не торкатися до свинцевих елементів. Після робіт з акумулятором необхідно помити руки.

⚠ Обережно!

Небезпека загоряння й вибуху!

- Забороняється паління й розведення відкритого вогню.
- Приміщення, у якому заряджаються акумулятори, повинне добре провітрюватися, тому що при зарядці виділяється газ, що легко вибухає.

⚠ Обережно!

Небезпека хімічних опіків!

- При влученні брызків електроліту в очі або на шкіру промити великою кількістю чистої води.
- Після цього негайно звернутися до лікаря.
- Брудний одяг запрати.

Установити акумулятори

- KM 85/50 W Bp
- KM 85/50 W Bp Adv

Вказівка: Акумулятори і зарядні пристрої, що рекомендуються, див. розділ "Обладнання".

- Відкрити кришку пристрою.
- Закріпити кришку пристрою опорою кришки для запобігання закривання

ОБЕРЕЖНО

Небезпека ушкодження. Перед установкою нових акумуляторів від'єднувати трос Боудена від плоскої стопорної шайби.

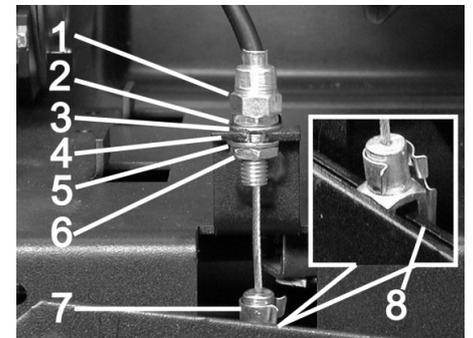

- 1 Регулювальна гайка
- 2 Гайка
- 3 Шайба
- 4 Плоска стопорна шайба
- 5 Шайба
- 6 Контргайка
- 7 Головка вилки
- 8 Рукоятка

Послабити трос Боудена:

- Вийняти штифт із головки вилки й важеля
- Відкрутити контргайку
- Відкрутити регульовальну гайку від плоскої стопорної шайби



- Установити акумулятор на несучу балку двигуна
- Закріпити акумулятор за допомогою кріпильної стрічки

Знову вставити трос Боудена:

- Угвинтити регульовальну гайку в плоску стопорну шайбу.

- Міцно закрутити контргайку
- Розташувати головку вилки на важелі, надягти штифт на головку вилки й важіль і закріпити штифт.



- Установити два акумулятори у відсік для акумуляторів.

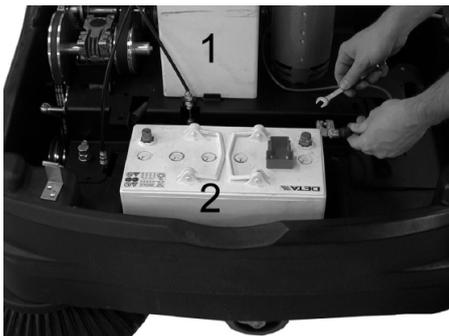

- Підключити полюсний затискач (червоний кабель) до полюса (+) акумулятора (2).

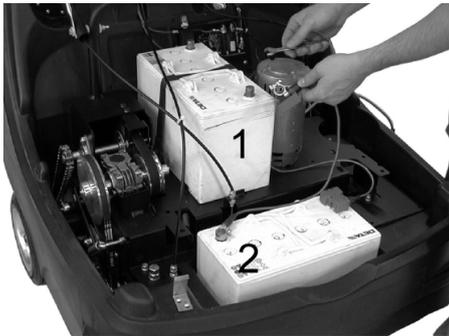

- Прикрутити сполучний провідник до акумулятора

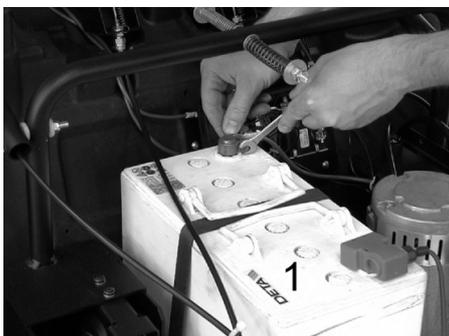

- Підключити полюсний затискач до полюса (-) акумулятора (1).

Вказівка: Перевірити, чи надійно захищає мастило полюса акумулятора та затискачі.

ОБЕРЕЖНО

Зарядити акумуляторні батареї перед введенням пристрою в експлуатацію.

Зарядити акумулятори

⚠ Обережно!

Небезпека травмирування! При роботі з акумуляторами слід дотримуватися правил техніки безпеки.

Дотримуватися інструкції з експлуатації виробника зарядного пристрою.

- Виключіть пристрій.
- **KM 85/50 W Bp Adv**



- Зняти ковпачок гнізда зарядки акумулятора.
- Підключити сполучний штепсель зарядного пристрою.
- Вставити штепсельну вилку у мережу й, якщо буде потрібно, увімкнути зарядний пристрій.

■ **KM 85/50 W Bp Pack Adv**

- Відкрити кришку пристрою.
- Закріпити кришку пристрою опорою кришки для запобігання закривання

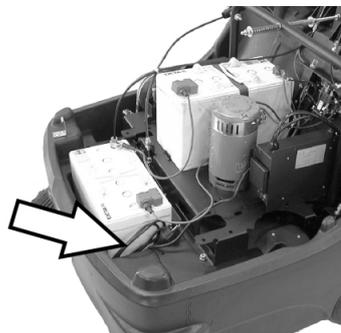

- Вставити в розетку штепсельну вилку убудованого зарядного пристрою.

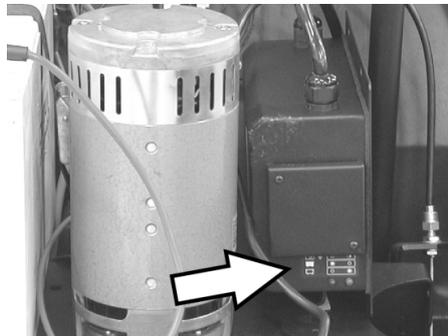

Індикатор стану акумуляторного заряду

Акумулятори заряджаються	Контрольна лампочка горить жовтим світлом
Акумулятори заряджаються	Загорівся зелений контрольний індикатор
Несправність	Контрольна лампочка мигає жовтим світлом

- **KM 85/50 W Bp**
- **KM 85/50 W Bp Pack**
- Відкрити кришку пристрою.
- Закріпити кришку пристрою опорою кришки для запобігання закривання

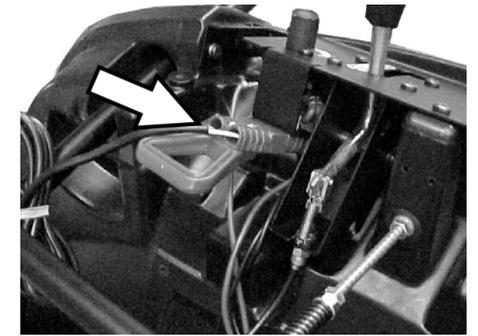

- Підключити сполучний штепсель зарядного пристрою.
- Вставити штепсельну вилку у мережу й, якщо буде потрібно, увімкнути зарядний пристрій.

Вийняти акумулятори

- Відкрити кришку пристрою.
- Закріпити кришку пристрою опорою кришки для запобігання закривання
- Відключити полюсний затискач негативного полюса (-) від акумулятора (1).
- Від'єднати з'єднувальний провід від акумуляторних батарей.
- Відключити полюсний затискач позитивного полюса (+) від акумулятора (2).
- Вийняти другий акумулятор з відсіку для акумуляторів.
- Послабити трос Боудена (див. Встановлення акумуляторів).
- Послабити стягувальний ремінець першого акумулятора.
- Вийняти перший акумулятор з тримача.
- Використані акумулятори слід утилізувати відповідно до діючих приписань.

Введення в експлуатацію

Загальні вказівки

- Встановити машину, що підмітає, на рівній поверхні.
- Вимкнути двигун.
- Зафіксувати стояночну гальмівну систему.
- (тільки варіант Adv)
Повернути блокування провідної дуги за годинниковою стрілкою, блокування вклучене

Перевірка і технічне обслуговування

- Перевірити рівень зарядки акумуляторів.
- Перевірити бічні щітки.
- Перевірити вал, що підмітає.
- Очистити фільтр для пилу.
- Спорожнити резервуар для збору сміття.

Вказівка: Докладніше див. розділ "Догляд та технічне обслуговування".

Експлуатація

Запустити пристрій

Вказівка: Експлуатувати пристрій лише із закритою кришкою.

- Відпустите стоянкове гальмо



- Повернути блокування провідної дуги за годинниковою стрілкою, блокування вклучене
Прилад можна переміщати без привода.
- Повернути головний вимикач в положення "1".

Вказівка: Підмітальний вал та бічні підмітальні щітки обертаються.

Пересування на приладі

- KM 85/50 W Bp Adv
- KM 85/50 W Bp Pack Adv

⚠ НЕБЕЗПЕКА

Пристрій можна переміщати вперед та назад з рівною швидкістю. Тому треба з обережністю тягти долілиць провідну дугу при задньому ході.



- Повернути блокування провідної дуги проти годинникової стрілки, блокування відключене.
- Їхати вперед
- Нажати провідну дугу вперед.
- Їхати назад
- Потягнути провідну дугу долілиць

- KM 85/50 W Bp
- KM 85/50 W Bp Pack

Їхати вперед

- Нажати провідну дугу вперед.

Подолання перешкод

Подолання нерухомих перешкод висотою до 30 мм:

- Підйом заслінки для великих часток бруду.
- Перешкоди слід проходити обережно, рухаючись вперед на повільній швидкості.

Подолання нерухомих перешкод висотою більше 30 мм:

- Подібні перешкоди слід проходити тільки з використанням підходящої рампи.

Підмітання

⚠ Обережно!

Небезпека травмування! При відкритому клапані для великих часток бруду вал, що підмітає, може відкидатися вперед камені й щепені. Не наражати на небезпеку людей, тварин або предмети.

ОБЕРЕЖНО

Не допускати влучення в машину пакувальних стрічок, дроту й таке інше., тому що це може привести до ушкодження механізму, що підмітає.

Вказівка: Для досягнення оптимального результату роботи необхідно розміряти швидкість руху з місцевими умовами.

Підмітання з піднятою заслінкою для великих часток бруду

Вказівка: Для замітання великих предметів висотою до 50 мм, наприклад, банок для напоїв, необхідно ненадовго підняти заслінку для великих часток бруду.

Підйом заслінки для великих часток бруду:

- Потягнути важіль для підйому клапана для великих часток бруду
- Опускання клапана для великих часток бруду:
- Опустити важіль для підйому клапана для великих часток бруду.

Вказівка: Оптимальна якість збирання забезпечується тільки при повністю опущеній заслінці для великих часток бруду.

Підмітання з використанням бічних щіток



- Звільнити фіксування важеля. Бічні щітки опустяться.

Опустити вал, що підмітає

KM 85/50 W Bp Adv

KM 85/50 W Bp Pack Adv

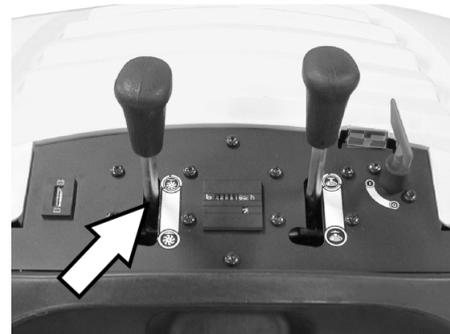

- Звільнити фіксування важеля. Вал, що підмітає опуститься.

Підмітання сухої підлоги

Вказівка: Під час роботи слід регулярно видаляти вміст із резервуара для збору сміття.

Вказівка: Під час роботи слід регулярно очищати фільтр для пилу.

Підмітання вологої або мокрої підлоги

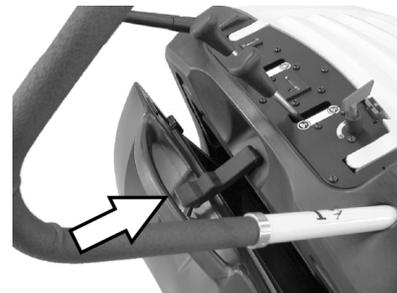

- Відкрити запор резервуару для сміття й залишити в підвішеному стані.

Ємність для сміття ввійде приблизно на 8 см.

Вказівка: У такий спосіб фільтр буде захищено від вологої.

Очистити фільтр для пилу

- Повертати ручку для чистки фільтру декілька разів в обидві сторони.

Спорожнити резервуар для сміття

- Очистити фільтр для пилу.
- Відкрити запор резервуару для сміття.

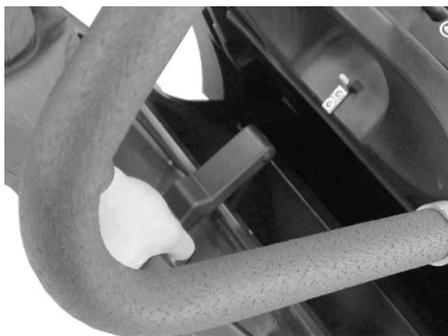

- Вивісити запор.



- Витягти ємність для сміття.
- Спорожнити резервуар для збору сміття.
- Всунути ємність для сміття.
- Навісити запор на резервуар для сміття.
- Закрити запор.

Вказівка: Резервуар для збору сміття оснащено транспортуючими роликками.

Вимкнути пристрій

- Повернути головний вимикач в положення "0".
- Повернути ключ головного вимикача в положення "0" і вийняти
- Підняти бічні щітки.
- (тільки варіант Adv)
Підняти вал, що підмітає.
- Зафіксуйте стояночну гальмівну систему.

Транспортування

⚠ НЕБЕЗПЕКА

Небезпека отримання травм та ушкоджень! При транспортуванні слід звернути увагу на вагу пристрою.

- Зафіксуйте стояночну гальмівну систему.
- Від'єднати клеми акумуляторів.
- Зафіксувати апарат, підклавши під його колеса клини.
- Закріпити апарат натяжними ременями або канатами.
- При перевезенні апарату в транспортних засобах слід враховувати місцеві діючі державні норми, направлені на захист від ковзання та перекидання.

- KM 85/50 W Bp Adv
KM 85/50 W Bp Pack Adv
Повернути блокування провідної дуги за годинниковою стрілкою, блокування включене



- 1 Область кріплення по тяговій ручці
- 2 Область кріплення під капотом пристрою

Вказівка: Дотримуватися маркування для зон кріплення на рамі підмітальної машини (символи ланцюгів).

Зберігання

⚠ НЕБЕЗПЕКА

Небезпека отримання травм та ушкоджень! При зберіганні звернути увагу на вагу пристрою.

Зберігання

Якщо машина, що підмітає не використовується протягом тривалого часу, слід дотримуватися наступних вказівок:

- Встановити машину, що підмітає, на рівній поверхні.
- Повернути ключ головного вимикача в положення "0" і вийняти
- Зафіксуйте стояночну гальмівну систему.
- Вжити заходів проти мимовільного скочування машини, що підмітає.
- KM 85/50 W Bp Adv
KM 85/50 W Bp Pack Adv
Повернути блокування провідної дуги за годинниковою стрілкою, блокування включене
- (тільки варіант Adv)
Підняти вал, що підмітає.
- Підняти бічні щітки.
- Почистити машину, що підмітає зсередини й зовні.
- Поставити прилад у захищеному і сухому місці.
- Від'єднати клеми акумуляторів.
- Акумулятор варто зарядити, а потім слід заряджати прибіл. кожні два місяці.

Догляд та технічне обслуговування

Загальні вказівки

- Ремонтні роботи можуть проводитися лише авторизованими сервісними службами або спеціалістами у цій сфері, які ознайомлені з усіма важливими правилами техніки безпеки.
- Пристрої, що використовуються комерційно у відповідності до місцевих вимог, підлягають проведенню перевірки з техніки безпеки згідно VDE 0701.

Чищення

ОБЕРЕЖНО

Небезпека ушкодження! Не дозволяється чистити пристрій з водяного шланга або струменем води під високим тиском (небезпека короткого замикання та інших пошкоджень).

Чищення апарата зсередини

⚠ Обережно!

Небезпека травмування! Одягайте захисну маску проти пилу і захисні окуляри.

- Відкрити кришку пристрою.
- Протерти апарат ганчіркою.
- Обдути апарат повітрям під тиском.
- Закрити кришку пристрою.

Чищення апарата зовні

- Очистити апарат, використовуючи для цього вологу ганчірку, просочену слабким лужним розчином.

Вказівка: Забороняється використання агресивних мийних засобів.

Періодичність технічного обслуговування

Лічильник робочих годин

KM 85/50 W Bp Adv

KM 85/50 W Bp Pack Adv

Вказівка: Лічильник робочих годин повідомляє про момент проведення обслуговування.

Технічне обслуговування, що здійснюється клієнтом

Щоденне технічне обслуговування:

- Перевірити вал, що підмітає і бічні щітки на зношування й наявність стрічок, що намоталися.
- Перевірити стан всіх елементів управління.
- Перевірити стан всіх контрольних ламп.

Щотижневе технічне обслуговування:

- Перевірити натяг, зношеність і справність приводних ременів і приводного ланцюга.
- Перевірити легкість ходу тросів Боудена та рухливих частин.
- Перевірити ущільнювальні планки на наявність ушкоджень.

- Перевірити функціонування пристрою чищення фільтра.
- Перевірити установку й зношування ущільнювальних планок у зоні підмітання
- Перевірити площину підмітання вала, що підмітає.
- Перевірити справність вала, що підмітає і бічних щіток.
- Очищення фільтра для пилу.

Вказівка: Докладніше див. розділ "Технічне обслуговування".

Вказівка: Всі роботи з технічного обслуговування з боку клієнта повинні проводитися кваліфікованим фахівцем. В разі потреби в будь-який момент можна звернутися по допомогу в спеціалізовану торговельну організацію фірми Kärcher.

Технічне обслуговування, що здійснюється службою обслуговування споживачів

Обслуговування через 5 годин роботи:

- Зробити первинну інспекцію.

Кожні 50 годин роботи

Кожні 100 годин роботи

Кожні 500 годин роботи

Вказівка: Для збереження права на гарантійне обслуговування всі роботи з технічного й профілактичного обслуговування протягом гарантійного періоду повинні проводитися вповноваженою сервісною службою фірми Kärcher відповідно до брошури по технічному обслуговуванню

Профілактичні роботи

Підготовка:

- Встановити машину, що підмітає, на рівній поверхні.
- Повернути ключ головного вимикача в положення "0" і вийняти
- Зафіксувати стояночну гальмівну систему.
- KM 85/50 W Bp Adv
KM 85/50 W Bp Pack Adv
Повернути блокування провідної дуги за годинниковою стрілкою, блокування вклучене

Загальні вказівки щодо безпеки

⚠ НЕБЕЗПЕКА

Небезпека травмування!

Після вимикання двигун обертається ще 3 - 4 секунди за інерцією. В цей час слід залишатися поза зоною привода.

- При проведенні обслуговування електричної системи слід від'єднати штекер або клеми акумулятора.
- Перед очищенням і проведенням технічного обслуговування пристрою, заміною деталей або налаштування на інші функції, пристрій слід вимкнути, ключ головного вимикача вийняти, та витягти акумуляторний штекер або від'єднати акумулятор.

Перевірити рівень зарядки акумуляторів

- Повернути головний вимикач в положення "1".

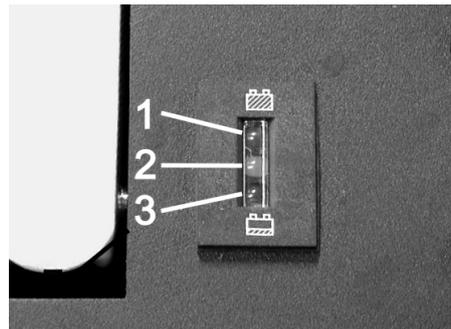

- 1 Зелений: Акумулятори заряджені
- 2 Жовтий: Залишилося приблизно 5...10 хвилин часу зарядки
- 3 Червоний: Прилад вимкнено - зарядити акумулятори

Перевірити вал, що підмітає

- Зафіксувати стояночну гальмівну систему.
- Спорожнити резервуар для сміття.



- Видалити з вала, що підмітає, стрічки й мотузки, що намоталися.

Заміна вала, що підмітає

Заміна стає необхідною, якщо внаслідок зношування щіток якість підмітання помітно погіршується.

- KM 85/50 W Bp Adv
KM 85/50 W Bp Pack Adv
Повернути блокування провідної дуги проти годинникової стрілки, блокування відключене.
- Спорожнити резервуар для сміття.
- Перекинути пристрій долілиць на провідну дугу

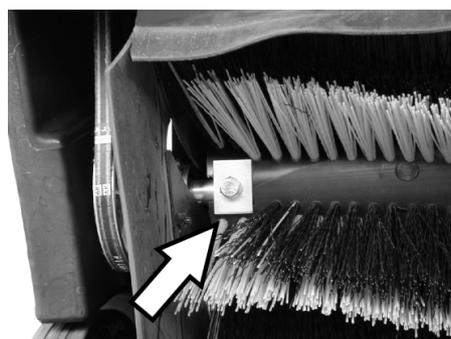

- Вигвинтити кріпильні гвинти ліворуч і праворуч.

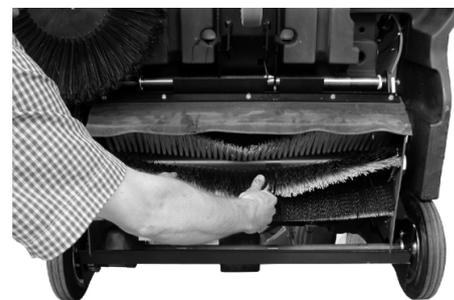

- Вийняти вал, що підмітає рухом долілиць.

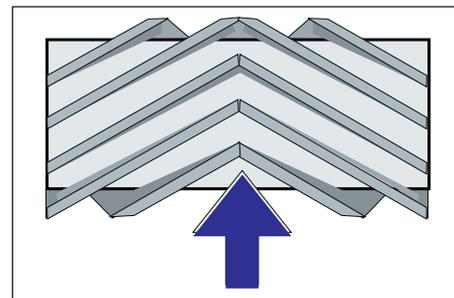

Розташування вала, що підмітає при установці по напрямку руху

- Установити нову площину підмітання й закріпити гвинтом.

Вказівка: При установці нового вала, що підмітає, звернути увагу на положення щетини

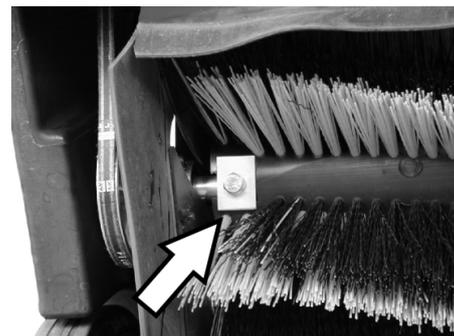

Зверніть увагу, чи перебувають у правильному положенні прямокутні притискні планки. Вони повинні перекривати вал, що підмітає, зверху й знизу.

Вказівка: Після установки нового підмітального вала необхідно заново відрегулювати площину підмітання.

Перевірка й коректування площини підмітання для вала, що підмітає

- Підняти збиральну машину спереду й перемістити її по рівній і гладкій поверхні що свідомо покрита пилом або крейдою
- Зафіксувати стояночну гальмівну систему.
- Дати поворотним валикам обертатися в плінні приблизно 15-30 сек
- Підняти збиральну машину і їхати убік

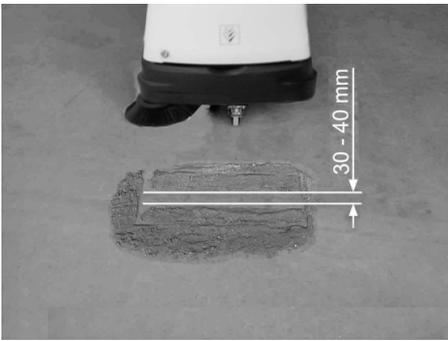

Форма поверхні збирання утворить рівномірний прямокутник, ширина якого становить між 30-40 мм.

■ **Відрегулювати ширину профілю підмітання:**

KM 85/50 W Bp Adv

KM 85/50 W Bp Pack Adv

Вказівка: Якщо профіль підмітання занадто малий і трос Боудена натягається при опущеному валі для підмітання, необхідно відрегулювати трос Боудена



→ Прикріпити профіль підмітання до троса Боудена

→ Перевірити площину підмітання.

■ **Відрегулювати ширину профілю підмітання:**

KM 85/50 W Bp

KM 85/50 W Bp Pack



1 Поворотна ручка

→ Нажати на поворотну ручку

– За годинниковою стрілкою: Профіль підмітання зменшується

– Проти годинникової стрілки: Профіль підмітання збільшується

→ Перевірити площину підмітання.

Заміна бічних щіток

Заміна стає необхідною, якщо внаслідок зношування щіток якість підмітання помітно погіршується.

→ KM 85/50 W Bp Adv

KM 85/50 W Bp Pack Adv

Повернути блокування провідної дуги проти годинникової стрілки, блокування відключене.

→ Спорожнити резервуар для сміття.

→ Перекинути пристрій долілиць на провідну дугу

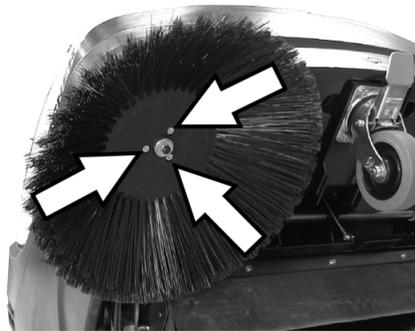

→ Вигвинтити 3 гвинти з нижньої частини бічних щіток.

→ Зняти бічні щітки.

→ Надягти нову бічну щітку на загарбний пристрій і міцно затягти.

→ Перекинути апарат уперед.

Установити педаль бічних щіток

Потрібно регулювання, якщо внаслідок зношування щетини значно зменшується якість роботи бічної щітки, що чистить.

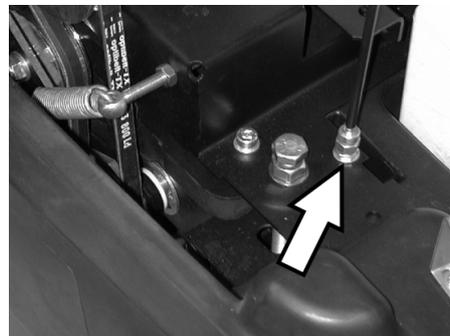

→ Відкрутити контргайку

→ Відрегулювати настановний гвинт.

→ Затягти контргайку.

Відрегулювати підйом клапана сильних забруднень

– Потрібно регулювання, якщо клапан для сильних забруднень піднімається недостатньо.

– Якщо результат підмітання стає незадовільним, наприклад, через зношування ущільнювальної планки, необхідно злегка послабити трос Боудена.

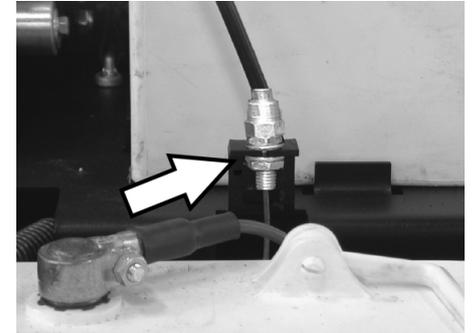

→ Відкрутити контргайку

→ Відрегулювати настановний гвинт.

→ Затягти контргайку.

Установка й заміна ущільнювальних планок

Якщо результат підмітання стає незадовільним через зношування ущільнювальної планки, необхідно відрегулювати ущільнювальну планку або замінити її.

→ KM 85/50 W Bp Adv

KM 85/50 W Bp Pack Adv

Повернути блокування провідної дуги проти годинникової стрілки, блокування відключене.

→ Спорожнити резервуар для сміття.

→ Перекинути пристрій долілиць на провідну дугу

■ **Передня ущільнювальна планка**



→ Послабити кріплення ущільнювальної планки.

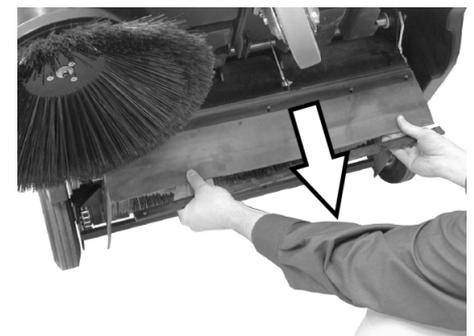

- Відрегулювати ущільнювальну планку зрушивши довгі прорізи долілиць.
- Затягти сполучні болти ущільнювальної планки.
- Підняти пристрій і пересунути його вперед на невелику відстань.

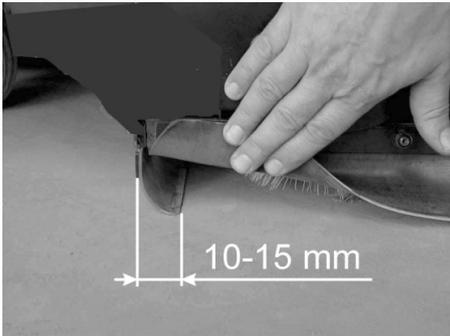

- Відрегулювати висоту ущільнювальної планки над поверхнею землі таким чином, щоб вона опускалася з рухом по інерції 10-15 мм назад.

Вказівка: Якщо межі регулювання недостатньо, то ущільнювальна планка з зношеною і її необхідно замінити.

■ **Задня ущільнювальна планка**

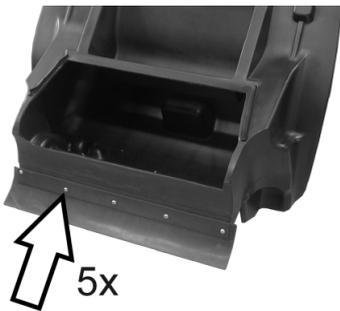

- Спорожнити резервуар для сміття.
- Послабити кріплення ущільнювальної планки.
- Замінити ущільнювальну планку.
- Затягти сполучні болти ущільнювальної планки.

■ **Бічні ущільнювальні планки**

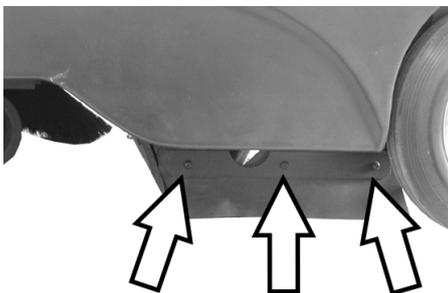

- Послабити кріплення ущільнювальної планки.
- Замінити ущільнювальну планку.
- Прикріпити нову ущільнювальну планку й не затягувати гайки.
- Для настроювання відстані до підлоги використовувати підкладки товщиною 1 - 2 мм.
- Відкоригувати ущільнювальну планку.

- Затягти сполучні болти ущільнювальної планки.

Заміна пилового фільтра

⚠ ПОПЕРЕДЖЕННЯ

До початку заміни пилового фільтра видалити вміст із резервуара для збору сміття. При роботі з фільтрувальною установкою носити маску для захисту від пилу. Дотримуйте приписань по техніці безпеки відносно обігу із дрібним пилом.

- Зафіксуйте стояночну гальмівну систему.
- Спорожнити резервуар для сміття.

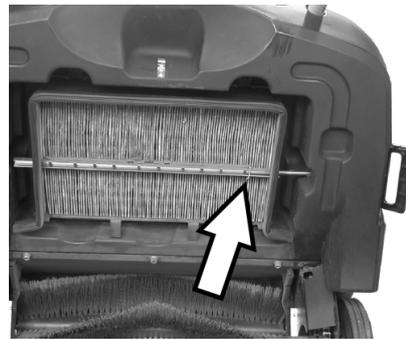

- Видалити запобіжний шплінт балки вібратора.
- Витягти балку.

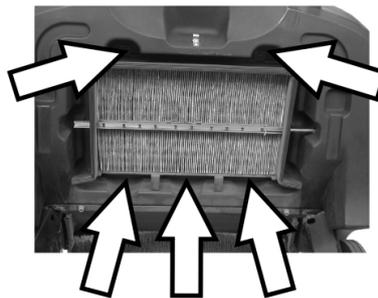

- Викрутити шуруп.



- Видалити металеву рамку.
- Заміна пилового фільтра.

Вказівка: При установці нового фільтра стежити за тим, щоб пластини не були ушкоджені.

Замінити запобіжник/скинути показання захисного автомата.

KM 85/50 W Bp Adv

KM 85/50 W Bp Pack Adv

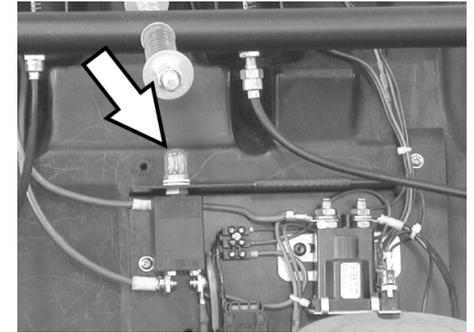

Скинути показання захисного автомата F1:

- Нажати ручку.

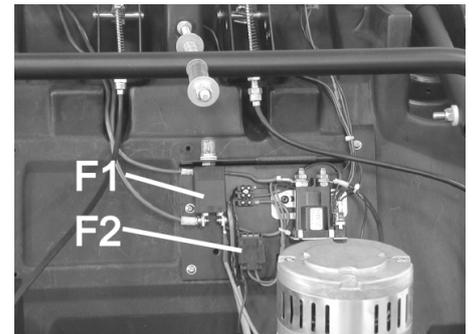

F1	Запобіжник ланцюга навантаження, захисний автомат (50 A)
F2	Запобіжник ланцюга керування, плавкий запобіжник (3 A)

- Зняти кожух за допомогою викрутки.
- Несправний запобіжник замінити.
- Установити кожух.

Вказівка: Захисний автомат при цьому має бути ввімкнено.

KM 85/50 W Bp

KM 85/50 W Bp Pack

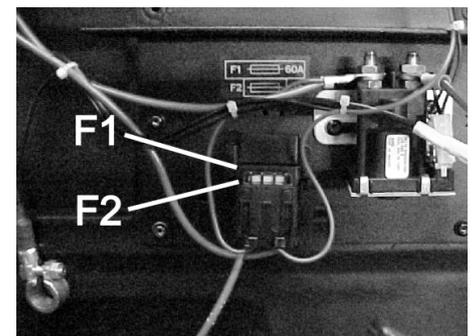

F1	Запобіжник ланцюга навантаження, плавкий запобіжник (60 A)
F2	Запобіжник ланцюга керування, плавкий запобіжник (3 A)

- Зняти кожух за допомогою викрутки.
- Несправний запобіжник замінити.
- Установити кожух.

Акcesуари

	№ замовлення
Бічна щітка Зі стандартною насадкою для внутрішніх і наружних поверхонь.	6.906-132.0
Бічна щітка, м'яка Для дрібного пилу із внутрішньої поверхні, вологостійка.	6.905-626.0
Бічна щітка, тверда Для видалення в'їдаючих забруднень на відкритому повітрі, вологостійка.	6.905-625.0
Стандартна площина підмітання KM 85/50 W Bp KM 85/50 W Bp Pack Зносо- і вологостійка. Універсальна насадка для чищення зсередини й зовні.	6.906-509.0
Вал, що підмітає, професійний KM 85/50 W Bp Adv KM 85/50 W Bp Pack Adv Для професійного використання, особливо зносостійкий.	6.906-508.0
Пиловий фільтр Складчастий фільтр необхідно міняти як мінімум раз у рік. Вологостійка, що миється. Ефективність фільтра > належить до категорії C ZH 1/487 BIA.	5.731-585.0

Рекомендовані акумулятори

12 V

* для роботи пристрою необхідно 2 акумулятори

	№ замовлення
KM 85/50 W Bp Pack Adv	
Акумулятор, що не обслуговується 105 Ah	6.654-141.0

	№ замовлення
KM 85/50 W Bp Adv	
Акумулятор, що не обслуговується 76 Ah	6.654-301.0

	№ замовлення
KM 85/50 W Bp Pack	
80 А ч, не має потреби в обслуговуванні	6.654-048.0

Рекомендовані зарядні пристрої

24 V

	№ замовлення
KM 85/50 W Bp Pack Adv	6.654-140.0
KM 85/50 W Bp Adv	6.654-102.0
KM 85/50 W Bp Pack	6.654-067.0

Допомога у випадку неполадок

Несправність	Усунення
Прилад не запускається	Зарядити акумулятори
	Перевірити запобіжник, якщо буде потреба включити захисний автомат або замінити запобіжник.
	Звернутися в сервісну службу Kärcher
Всмоктувальна турбіна працює, але пристрій не всмоктує	Перевірити ремені й ланцюг
	Варіант Adv: Послабити блокування провідної дуги
	Звернутися в сервісну службу Kärcher
Прилад зупиняється при русі по укосі.	Переміщати по поверхні з незначним підйомом
	Звернутися в сервісну службу Kärcher
Апарат не підмітає належним чином	Перевірити зношеність вала, що підмітає, і бічних щіток, при необхідності замінити
	Перевірити натяг і працездатність ременів, при необхідності - замінити
	Відрегулювати профіль підмітання
	Заміна вала, що підмітає
	Звернутися в сервісну службу Kärcher
Апарат сильно порошить	Перевірити пиловий фільтр, зробити чищення або замінити
	Видалити вміст із резервуара для збору сміття
	Замінити герметичний профіль резервуара для збору сміття
	Перевірити зношеність ущільнювальних планок, при необхідності, відрегулювати або замінити
Погана якість підмітання з боків	Відрегулювати педаль бічних щіток
	Замінити бічні щітки
	Звернутися в сервісну службу Kärcher
Підйом бічних щіток не працює	Перевірити трос Боудена підйому бічних щіток
	Звернутися в сервісну службу Kärcher
KM 85/50 W Vp Pack Adv Мигає жовта контрольна лампочка в зарядному пристрої	див. посібник з експлуатації зарядного пристрою
	Звернутися в сервісну службу Kärcher

Заява при відповідності Європейського співтовариства

Цим ми повідомляємо, що нижче зазначена машина на основі своєї конструкції та конструктивного виконання, а також у випущеної у продаж моделі, відповідає спеціальним основним вимогам щодо безпеки та захисту здоров'я представлених нижче директив ЄС. У випадку неузгодженої з нами зміни машини ця заява втрачає свою силу.

Продукт: Машина для підмітання
Тип: 1.351-xxx

Відповідна директива ЄС
2006/42/ЄС (+2009/127/ЄС)
2004/108/ЄС
2000/14/ЄС

Прикладні гармонізуючі норми

EN 60335-1
EN 60335-2-29: 2004+A2: 2010
EN 60335-2-72
EN 55014-1: 2006+A1: 2009+A2: 2011
EN 55014-2: 1997+A1: 2001+A2: 2008
EN 61000-3-2: 2006+A1: 2009+A2: 2009
EN 61000-3-3: 2013
EN 62233: 2008

Застосований метод оцінки

відповідності

2000/14/ЄС: Доповнення V

Рівень потужності dB(A)

Вимірний: 82

Гарантований: 83

Ті, хто підписалися діють за запитом та дорученням керівництва.

H. Jenner
CEO

S. Reiser
Head of Approval

уповноважений по документації:
S. Reiser

Alfred Kaercher GmbH & Co. KG
Alfred-Kaercher-Str. 28 - 40
71364 Winnenden (Germany)
Тел.: +49 7195 14-0
Факс: +49 7195 14-2212

Winnenden, 2012/04/01

Гарантія

У кожній країні діють умови гарантії, наданої відповідною фірмою-продавцем. Неполадки в роботі пристрою ми усуваємо безплатно протягом терміну дії гарантії, якщо вони викликані браком матеріалу чи помилками виготовлення. У випадку чинності гарантії звертяться до продавця чи в найближчий авторизований сервісний центр з документальним підтвердженням покупки.

Технічні характеристики

		KM 85/50 W Bp 1.351-107.0	KM 85/50 W Bp Adv 1.351-108.0	KM 85/50 W Bp Pack 1.351-114.0	KM 85/50 W Bp Pack Adv 1.351-115.0
Характеристики приладу					
Довжина x ширина x висота	mm	1355 x 910 x 1155	1355 x 910 x 1155	1355 x 910 x 1155	1355 x 910 x 1155
Вага	kg	115	115	175	195
Швидкість руху й підмітання	km/h	4,5	4,5	4,5	4,5
Здатність підйому в гору (макс.)	%	2	2 (15 з додатковим гальмом 2.640-301.0)	2	2 (15 з додатковим гальмом 2.640-301.0)
Діаметр вала, що підмітає	mm	250	250	250	250
Діаметр бічних щіток	mm	410	410	410	410
Макс. оброблювана поверхня	m ² /h	3825	3825	3825	3825
Робоча ширина, без бічних щіток	mm	610	610	610	610
Робоча ширина, з бічними щітками	mm	850	850	850	850
Обсяг резервуара для збору сміття	l	50	50	50	50
Тип захисту, краплезахисний	--	IPX 3	IPX 3	IPX 3	IPX 3
Двигун					
Тип	--	Двигун постійного струму на постійних магнітах	Двигун постійного струму на постійних магнітах	Двигун постійного струму на постійних магнітах	Двигун постійного струму на постійних магнітах
Напруга	V	24	24	24	24
Номинальна потужність	W	750	750	750	750
Число обертів	1/min	2600	2600	2600	2600
Акумулятори					
Тип	--	--	--	2x 12 В, не має потреби в обслуговуванні	2x 12 В, не має потреби в обслуговуванні
Продуктивність	Ah	--	--	80	100
Тривалість роботи після багаторазової зарядки	h	са. 2,7	са. 2,7	са. 2,7	са. 2,7
Система фільтрування і всмоктування					
Система фільтрування й всмоктування	m ²	2,3	2,3	2,3	2,3
Застосовувана категорія фільтра для безпечного для здоров'я пилу	--	L	L	L	L
Номинальний нижній тиск, система всмоктування	mbar	4	4	4	4
Номинальний об'єм потоку, система всмоктування	l/s	45	45	45	45
Умови навколишнього середовища					
Температура	°C	від -5 до +40	від -5 до +40	від -5 до +40	від -5 до +40
Вологість повітря, без утворення роси	%	0 - 90	0 - 90	0 - 90	0 - 90
Значення встановлене згідно EN 60335-2-72					
Рівень шуму					
Рівень шуму L _{pA}	dB(A)	66	66	66	66
Небезпека K _{pA}	dB(A)	1	1	1	1
Рівень потужності шуму L _{WA} + небезпека K _{WA}	dB(A)	83	83	83	83
Вібрація пристрою					
Значення вібрації рука-плече	m/s ²	<2,5	<2,5	<2,5	<2,5
Небезпека K	m/s ²	0,2	0,2	0,2	0,2

1.351-107.0
 1.351-108.0
 1.351-114.0
 1.351-115.0

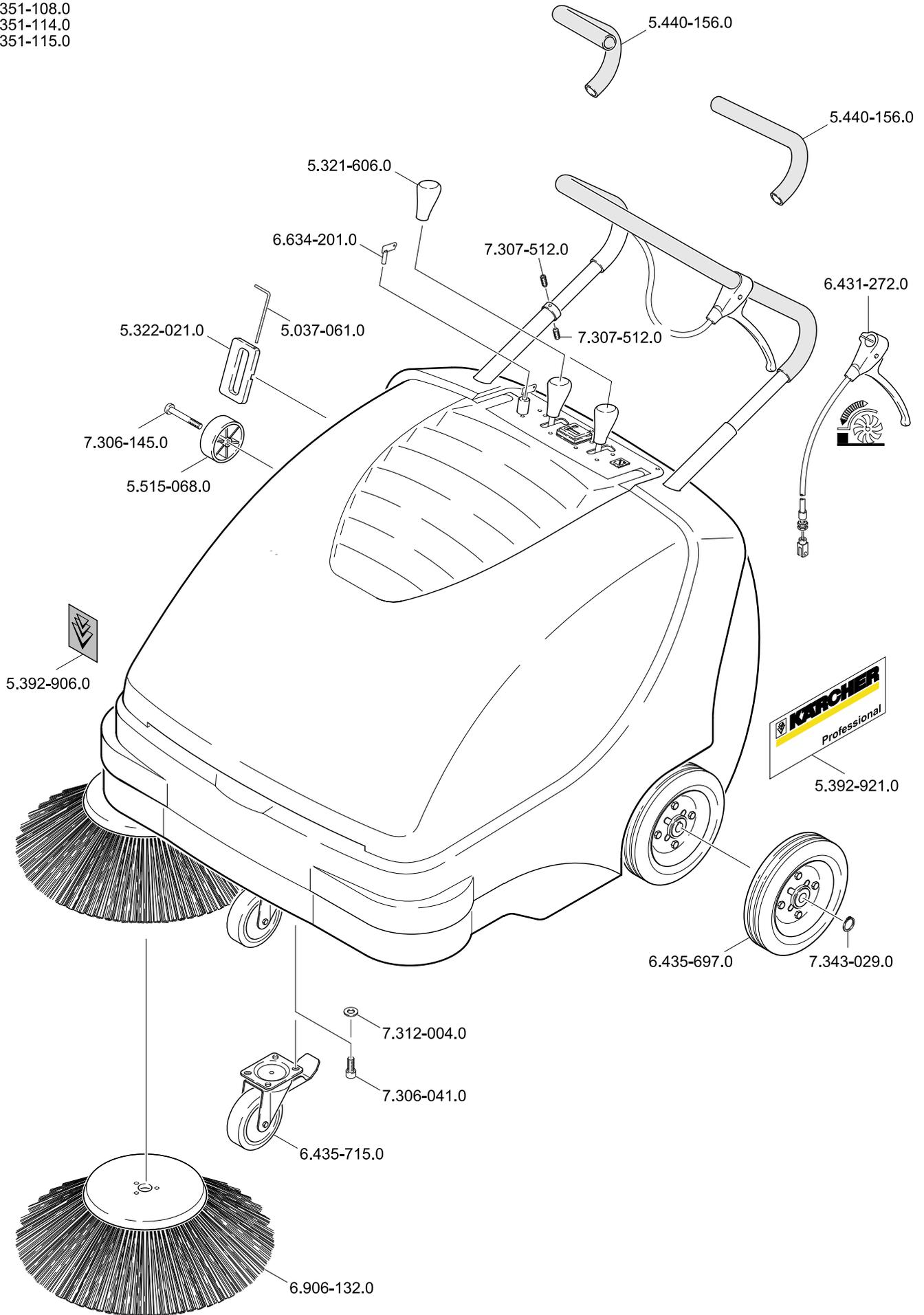

1.351-107.0
 1.351-108.0
 1.351-114.0
 1.351-115.0

